

www.lafzanzariere.it

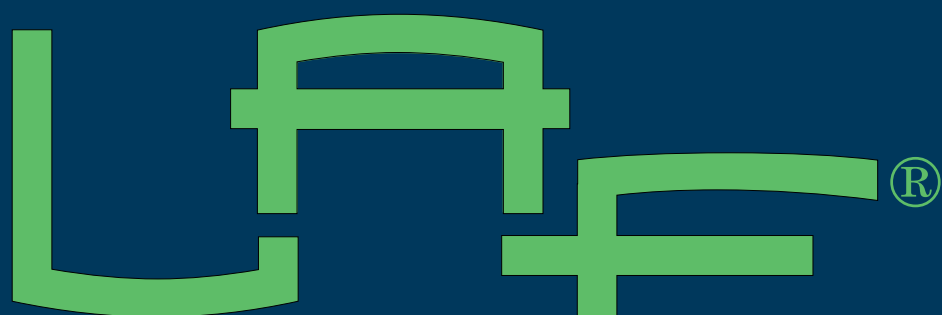

catalogo 2024

INDICE

ZIP ZANZARIERE TENDE

SIGILLA 50	3
KIUSA 50	5
MAXIMA	8
CUBO-FLAT	10
ROND 80-100	16
KUBIKA	20

PLISSÈ ZANZARIERE

PLISSE' ZERO	31
0.18	33
0.22 TOP	39
0.27	43
0.27 LATERALE	45

ZANZARIERE AVVOLGENTI CON BOTTONE

KISS 50	49
KISS 50 CATENA	51
FAST 50	53
FAST 50 LATERALE GUIDA BASSA	55
TONDA 40-50	57
TONDA CATENA	59
TONDA 40-50 LATERALE	61
QUADRA	63
QUADRA CATENA	65
QUADRA LATERALE	67
GIPSY	69
GIPSY CATENA	71
GIPSY REGISTRABILE	73
GIPSY CATENA REGISTRABILE	75
SUSY ELITE	77
MOTO 65	79
PERLEGNO 2 45	81
PERLEGNO 45 LATERALE	85
GIPSY INCASSO 01	87
KETTY ZIP	89
KETTY	91
KETTY CATENA	93
KETTY LATERALE	95

ZANZARIERE AVVOLGENTI SENZA BOTTONE

LIBERA	102
STAR 50	107
JOLLY	110
FLEXA	113
ROSE	116
KLIP 40	118
KLIP 40 LATERALE	120
FRONTAL 40	122
JUMBO 22	124
JUMBO 45	126
JUMBO 32-45 LATERALE	128
MICRO	132
MICRO LATERALE	134
UNIKA 45-50	136
UNIKA 45-50 LATERALE	140
MICRO - FANNY	143
FANNY LATERALE	145

ZIP
ZANZARIERE TENDE

ZIP
ZANZARIERE TENDE



Sigiila

PROTEZIONE TOTALE

Contro cimici
ed ogni tipo di insetto



CASSONETTO ERMETICO

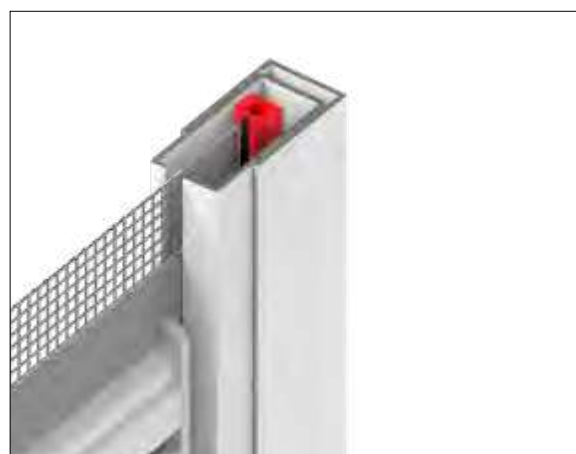

GUIDA TELESCOPICA CON ZIP

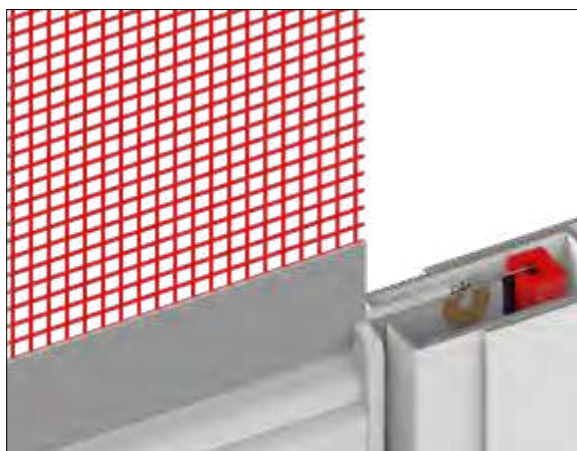

RETE DURANET™

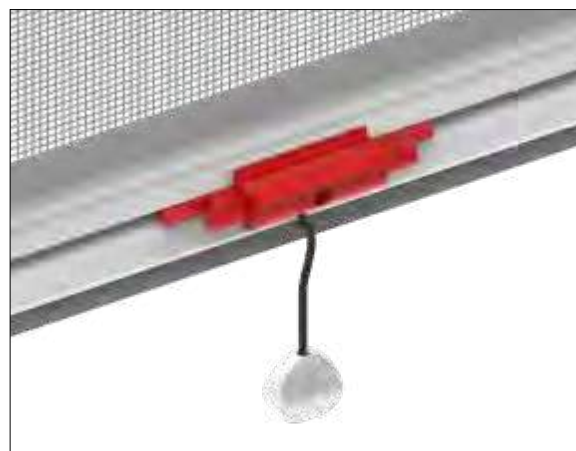

CHIUSURA CON CRICCHETTO

> SIGILLA 50

Zanzariera a molla, con cassonetto da 50mm a scorrimento verticale, adatta per porte e finestre. Fornita di serie con guide laterali telescopiche e chiusura aggancio cricchetto.



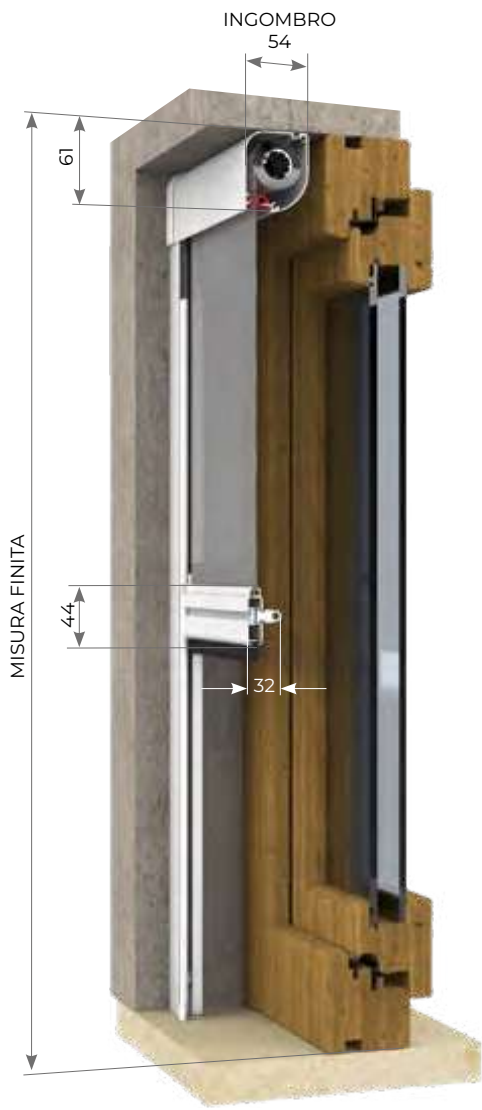

MISURE CONSIGLIATE mm

MISURA FINITA: la zanzariera verrà fornita con le stesse misure ordinate.

MISURA LUCE: (specificare): la zanzariera verrà fornita 3mm in meno sul lato cassonetto.

SIGILLA 50	L	H
MIN	420	-
MAX	1600	2300

GUIDA
TELESCOPICA

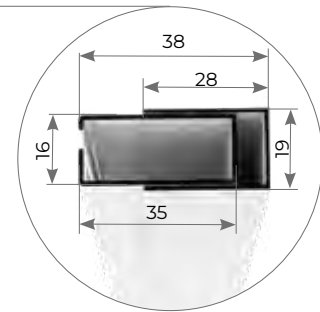

ZANZARIERE - TENDE ZIP

LISTINO IVA ESCLUSA MINIMO DI FATTURAZIONE: 1,5 mq

SIGILLA 50

€ 101,00 mq

OPTIONAL

FRENO PER MOLLA "ADAGIO"

+ € 25,00 pz.

> **KIUSA 50**

Zanzariera a molla, con cassonetto da 50mm a scorrimento verticale, adatta per porte e finestre. Fornita di serie con guide laterali telescopiche e chiusura aggancio cricchetto.



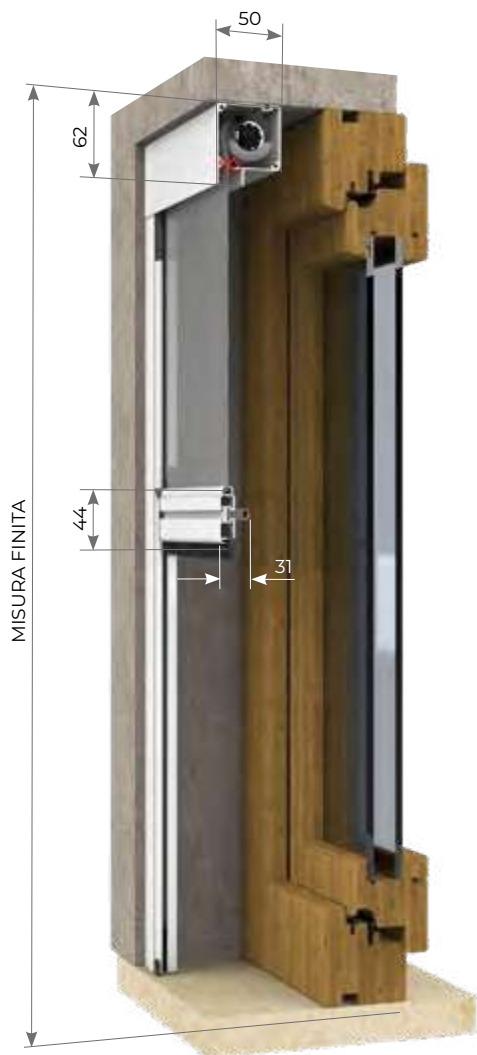

MISURE CONSIGLIATE mm

MISURA FINITA: la zanzariera verrà fornita con le stesse misure ordinate.

MISURA LUCE: (specificare): la zanzariera verrà fornita 3mm in meno sul lato cassonetto.

KIUSA 50	L	H
MIN	420	-
MAX	1600	2300

GUIDA
TELESCOPICA

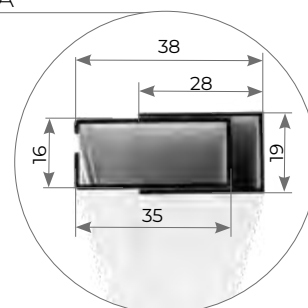

ZANZARIERE - TENDE ZIP

LISTINO IVA ESCLUSA MINIMO DI FATTURAZIONE: 1,5 mq

KIUSA 50

€ 98,00 mq

OPTIONAL

FRENO PER MOLLA "ADAGIO"

+ € 25,00 pz.

MAXXMA

GRANDI DIMENSIONI

Zanzariera per porte fino a
4 m di larghezza 3 m di altezza



OPZIONE DUE ANTE



OPZIONE AD ANGOLO

ZANZARIERE - TENDE ZIP

> MAXMA

Zanzariera laterale per porte di grandi dimensioni per larghezze fino a 4 metri.

Il meccanismo integrato nella maniglia permette agevolmente di posizionare lo scorrevole all'apertura desiderata, pertanto anche in un'anta di 4 metri sarà possibile aprire solo il varco necessario. L'uso del sistema ZIP sui lati inferiore e superiore del telo assicurano massima tenuta al vento. La possibilità di realizzarla a due ante anche disposte a 90° fra loro la rendono particolarmente indicata per verande o strutture angolari.



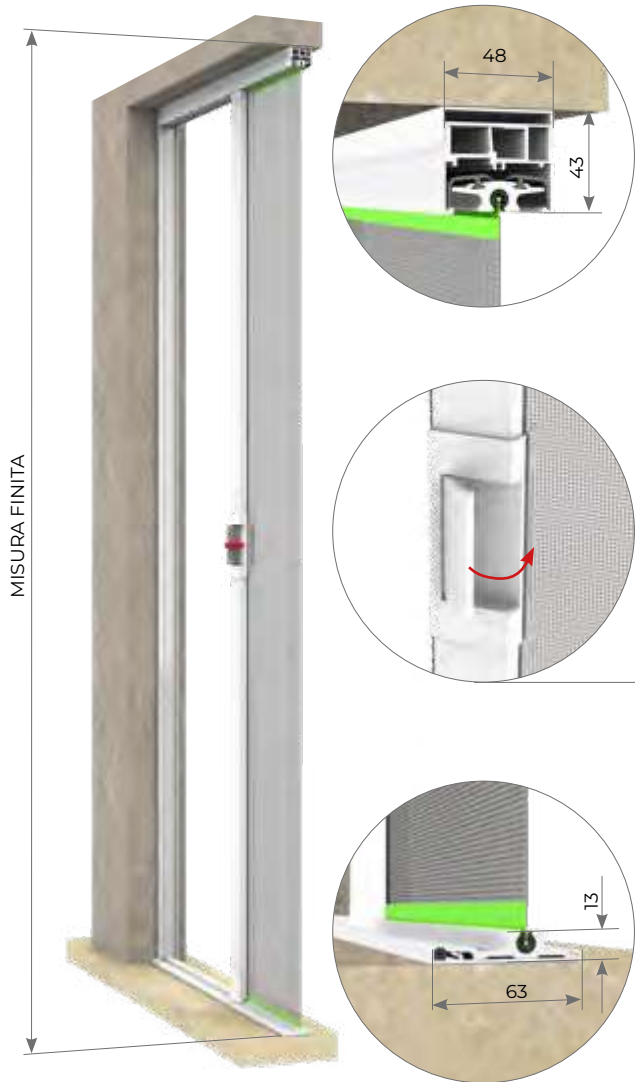

MISURA FINITA

MANIGLIA STOP & GO

La maniglia è dotata di un sistema che consente l'apertura anche parziale della zanzariera, che potrà essere posizionata nel punto desiderato.

MISURE CONSIGLIATE mm

MISURA FINITA: la zanzariera verrà fornita con le stesse misure ordinate.

MISURA LUCE: (specificare): la zanzariera verrà fornita 3mm in meno sul lato cassonetto.

MAXMA UN'ANTA	L	H
MIN	-	1900
MAX	4000	3000

MAXMA DUE ANTE	L	H
MIN	-	1900
MAX	8000	3000

SISTEMI DI APERTURA VISTA INTERNA DA SPECIFICARE IN FASE DI ORDINE.

DI SERIE VERSIONE "A":
DA SX A DX

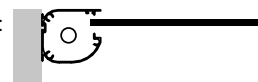

A RICHIESTA VERSIONE "B":
DA DX A SX

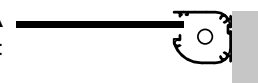

MISURA FINITA

ZANZARIERE - TENDE ZIP

LISTINO IVA ESCLUSA MINIMO DI FATTURAZIONE: 4 mq

MAXMA

€ 310,00 mq



> CUBO - FLAT 80 - 100 - 130

Cubo-Flat ha tre tipologie di cassonetto avvolgitore avente ingombri: 83mm, 103mm, 134mm. Perfetta sintesi di eleganza e funzionalità, è la soluzione più opportuna per la chiusura di grandi luci con un telo unico e in assoluta sicurezza, grazie al sistema a zip antivento. Può essere installata a incasso o in luce. Le sue caratteristiche peculiari la rendono particolarmente indicata in ambienti come terrazzi e porticati. La versione Flat prevede un profilo compensatore posto alla base del cassonetto che permette di nascondere la maniglia quando il telo è completamente avvolto, rendendo il prodotto esteticamente gradevole e ricercato. Nella versione Flat una striscia led, fornita come optional, illumina la struttura valorizzando il design. Nella versione Cubo è disponibile come optional l'applicazione di una tenda morbida per meglio arredare l'ambiente.



CUBO

FLAT  LUCE LED

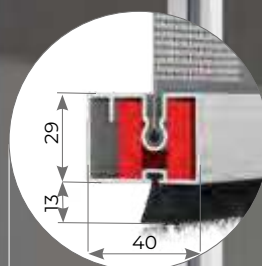
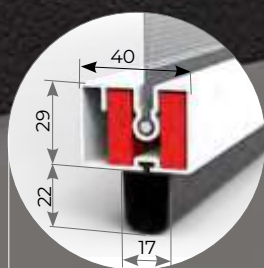

DI SERIE
FONDALE + SPAZZOLINO

CASSONETTO 80

CASSONETTO 100

CASSONETTO 130

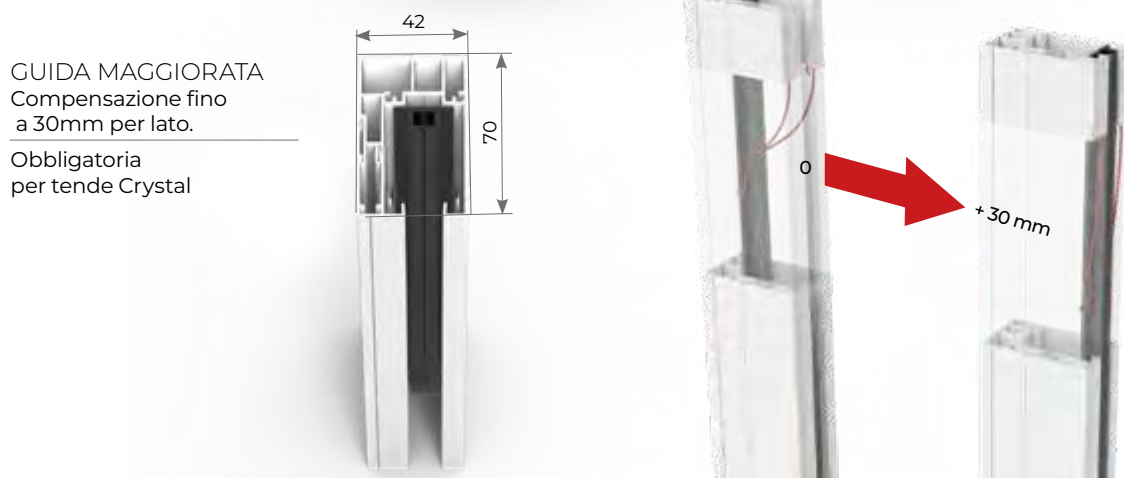
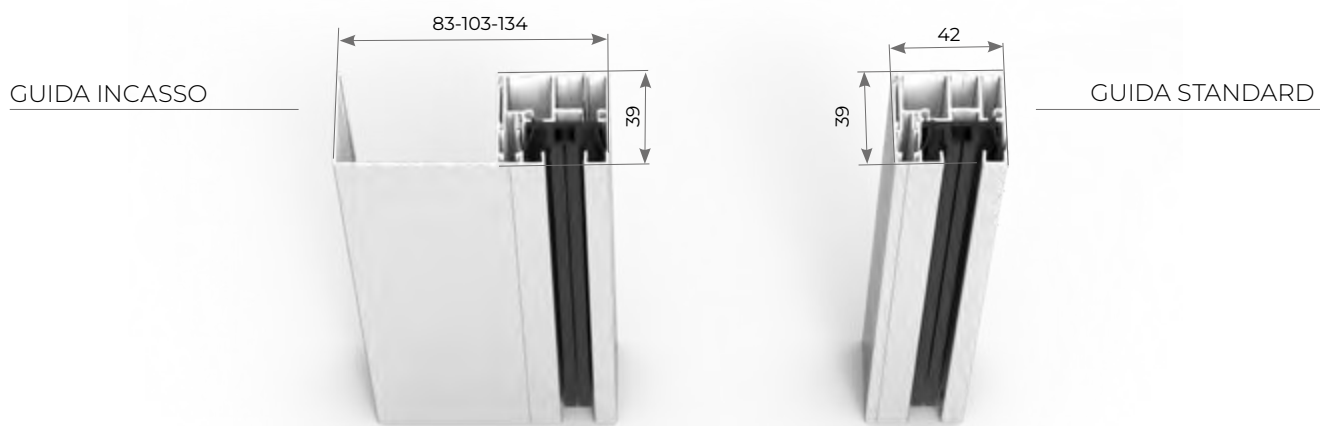
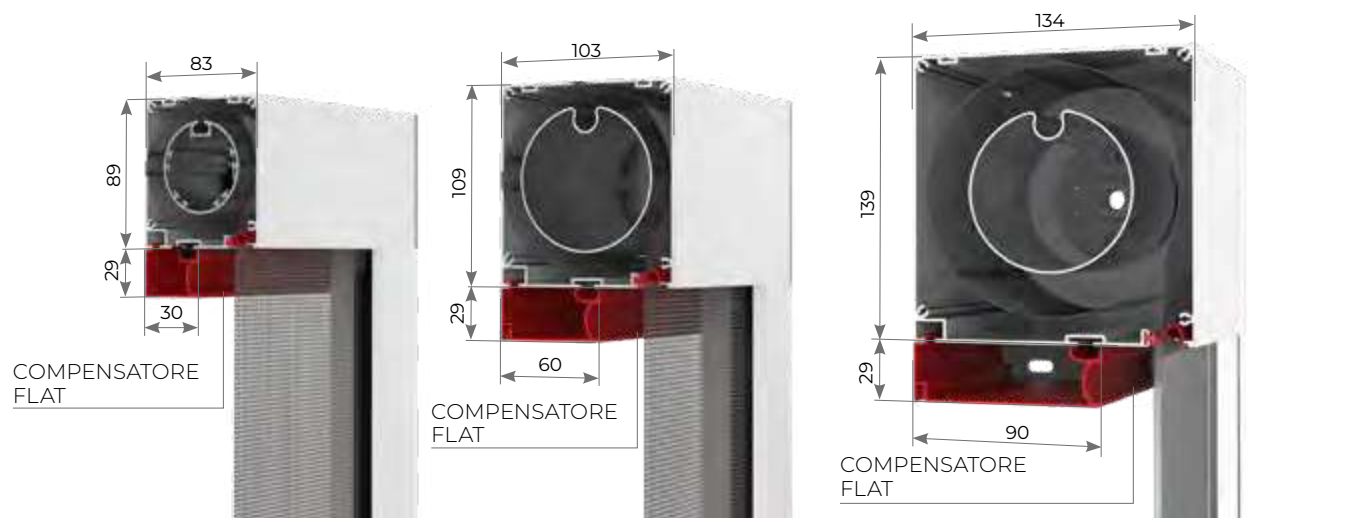

ZANZARIERE - TENDE ZIP

MISURE CONSIGLIATE mm

CUBO 130	L	H
	MIN-MAX	MAX
ZANZARIERA DURANET	600-5000	4500
OSCURANTE	600-5000	3500
OSCURANTE BLACKOUT	600-5000	3400
FILTRANTE	600-5000	3500
CRYSTAL	600-5000	3200

CUBO 100	L	H
	MIN-MAX	MAX
ZANZARIERA DURANET	600-4000	3500
OSCURANTE	600-4000	2500
OSCURANTE BLACKOUT	600-4000	2300
FILTRANTE	600-4000	2600
CRYSTAL	600-4000	2300

CUBO 80	L	H
	MIN-MAX	MAX
ZANZARIERA DURANET	640-2500	2400
OSCURANTE	640-2500	1800
OSCURANTE BLACKOUT	640-2500	1500
FILTRANTE	640-2500	1600
CRYSTAL	640-2500	1500



I MODELLI RAPPRESANTATI SONO SISTEMI DI PROTEZIONE SOLARE E NON DI PROTEZIONE DAL VENTO. È CONSIGLIATO L'AZIONAMENTO A MOTORE CON L'ANEMOMETRO. L'AZIENDA DECLINA OGNI RESPONSABILITÀ DA EVENTUALI DANNI CAUSATI DAGLI EVENTI ATMOSFERICI.



CUBO - FLAT 130 - 100 - 80

LISTINO IVA ESCLUSA

CUBO 80 - 100 ZANZARIERA

		LARGHEZZA												
		1000	1250	1500	1750	2000	2250	2500	2750	3000	3250	3500	3750	4000
ALTEZZA	1000	622	656	706	756	790	824	874	924	958	992	1.042	1.093	1.126
	1250	652	687	739	790	825	859	911	963	997	1.032	1.084	1.135	1.170
	1500	699	734	788	842	878	913	968	1.021	1.057	1.093	1.147	1.200	1.236
	1750	744	781	838	893	930	967	1.023	1.079	1.116	1.153	1.209	1.264	1.301
	2000	775	813	870	927	965	1.003	1.060	1.117	1.155	1.193	1.250	1.307	1.345
	2250	805	844	903	961	1.000	1.039	1.098	1.156	1.194	1.233	1.292	1.350	1.389
	2400	852	892	953	1.012	1.053	1.093	1.154	1.214	1.254	1.294	1.355	1.415	1.455
	2750	897	939	1.001	1.063	1.105	1.147	1.209	1.271	1.313	1.354	1.417	1.479	1.520
	3000	928	970	1.034	1.097	1.140	1.182	1.246	1.310	1.352	1.395	1.458	1.522	1.564
	3250	958	1.002	1.067	1.132	1.175	1.218	1.284	1.348	1.392	1.435	1.500	1.565	1.608
	3500	1.005	1.049	1.115	1.183	1.228	1.272	1.338	1.407	1.451	1.495	1.563	1.630	1.674

CASSONETTO DA 80 MM

CUBO 130 ZANZARIERA

		LARGHEZZA																		
		1000	1250	1500	1750	2000	2250	2500	2750	3000	3250	3500	3750	4000	4250	4400	4500	4600	4750	5000
ALTEZZA	1000	658	696	753	810	848	885	942	999	1.056	1.112	1.132	1.188	1.226	1.264	1.302	1.321	1.340	1.378	1.416
	1250	689	727	786	844	882	921	980	1.037	1.094	1.151	1.173	1.231	1.270	1.309	1.347	1.367	1.386	1.425	1.464
	1500	735	775	835	895	935	975	1.036	1.095	1.153	1.211	1.236	1.296	1.336	1.376	1.416	1.436	1.456	1.496	1.536
	1750	780	822	884	946	987	1.029	1.091	1.153	1.211	1.269	1.298	1.360	1.401	1.443	1.484	1.505	1.525	1.567	1.608
	2000	811	853	917	980	1.022	1.064	1.128	1.191	1.250	1.309	1.339	1.403	1.445	1.487	1.529	1.551	1.572	1.614	1.656
	2250	841	884	950	1.014	1.057	1.100	1.165	1.230	1.289	1.348	1.381	1.446	1.489	1.532	1.575	1.597	1.618	1.661	1.704
	2500	887	932	999	1.065	1.110	1.154	1.221	1.288	1.348	1.407	1.443	1.510	1.554	1.599	1.643	1.666	1.688	1.733	1.777
	2750	926	971	1.038	1.104	1.149	1.193	1.260	1.326	1.386	1.446	1.482	1.549	1.593	1.638	1.682	1.705	1.727	1.771	1.816
	3000	957	1.002	1.070	1.138	1.183	1.229	1.297	1.365	1.425	1.485	1.524	1.592	1.637	1.683	1.728	1.751	1.773	1.819	1.864
	3250	987	1.033	1.103	1.172	1.218	1.265	1.334	1.403	1.464	1.525	1.565	1.635	1.681	1.727	1.773	1.797	1.820	1.866	1.912
	3500	1.033	1.081	1.152	1.223	1.271	1.318	1.390	1.461	1.523	1.584	1.628	1.699	1.747	1.794	1.842	1.866	1.889	1.937	1.984
	3750	1.079	1.128	1.201	1.274	1.323	1.372	1.446	1.519	1.581	1.643	1.690	1.763	1.812	1.861	1.910	1.935	1.959	2.008	2.057
	4000	1.109	1.159	1.234	1.308	1.358	1.408	1.483	1.557	1.620	1.682	1.732	1.806	1.856	1.906	1.955	1.980	2.005	2.055	2.105
	4250	1.140	1.190	1.267	1.342	1.393	1.444	1.520	1.596	1.659	1.721	1.773	1.849	1.900	1.950	2.001	2.027	2.052	2.102	2.153
	4500	1.185	1.238	1.315	1.393	1.446	1.497	1.576	1.653	1.717	1.781	1.836	1.914	1.965	2.018	2.069	2.095	2.121	2.173	2.225

CONFIGURAZIONE DI SERIE

ARGANO CON ASTA DI MANOVRA ASPORTABILE (SOLO PER GUIDA ESTERNA)

FONDALE CON SPAZZOLINO

GUIDE STANDARD

RETE DURANET

LISTINO IVA ESCLUSA

CUBO 80 - 100 TENDA

		LARGHEZZA												
		1000	1250	1500	1750	2000	2250	2500	2750	3000	3250	3500	3750	4000
ALTEZZA	1000	650	689	748	807	846	885	945	1.003	1.042	1.081	1.141	1.199	1.238
	1250	685	726	788	849	890	931	993	1.054	1.095	1.136	1.197	1.258	1.299
	1500	738	781	847	912	955	999	1.064	1.130	1.173	1.217	1.283	1.348	1.392
	1750	790	836	905	974	1.021	1.067	1.136	1.205	1.252	1.298	1.367	1.436	1.483
	2000	824	872	944	1.016	1.064	1.112	1.184	1.256	1.304	1.352	1.424	1.496	1.544
	2250	859	909	984	1.058	1.108	1.158	1.232	1.307	1.356	1.406	1.481	1.555	1.605
	2500	912	964	1.043	1.121	1.173	1.226	1.304	1.383	1.435	1.487	1.566	1.644	1.697

CASSONETTO DA 80 MM

CUBO 130 TENDA

		LARGHEZZA																
		1000	1250	1500	1750	2000	2250	2500	2750	3000	3250	3500	3750	4000	4250	4500	4750	5000
ALTEZZA	1000	686	730	795	860	904	947	1.013	1.078	1.137	1.196	1.230	1.295	1.338	1.382	1.447	1.512	1.556
	1250	721	766	835	902	947	992	1.060	1.128	1.188	1.248	1.287	1.354	1.399	1.445	1.513	1.580	1.626
	1500	774	821	894	965	1.013	1.061	1.132	1.204	1.266	1.327	1.372	1.443	1.491	1.539	1.610	1.682	1.730
	1750	826	876	952	1.027	1.078	1.128	1.204	1.280	1.343	1.405	1.457	1.532	1.582	1.633	1.709	1.784	1.835
	2000	860	913	991	1.069	1.121	1.174	1.252	1.330	1.394	1.457	1.513	1.591	1.643	1.696	1.774	1.852	1.904
	2250	895	949	1.030	1.111	1.165	1.219	1.300	1.381	1.446	1.510	1.570	1.651	1.704	1.758	1.839	1.920	1.974
	2500	948	1.004	1.089	1.174	1.230	1.287	1.372	1.457	1.522	1.588	1.655	1.740	1.796	1.853	1.937	2.022	2.079
	2750	987	1.043	1.128	1.213	1.269	1.326	1.411	1.496	1.562	1.627	1.694	1.779	1.835	1.892	1.977	2.061	2.118
	3000	1.021	1.080	1.167	1.255	1.313	1.371	1.459	1.546	1.613	1.680	1.751	1.838	1.896	1.954	2.042	2.129	2.188
	3250	1.056	1.116	1.206	1.296	1.356	1.417	1.507	1.597	1.665	1.732	1.807	1.897	1.957	2.017	2.107	2.197	2.257
	3500	1.109	1.172	1.266	1.359	1.422	1.485	1.578	1.672	1.741	1.810	1.892	1.986	2.049	2.112	2.205	2.299	2.362

CONFIGURAZIONE DI SERIE

ARGANO CON ASTA DI MANOVRA ASPORTABILE (SOLO PER GUIDA ESTERNA)

FONDALE CON SPAZZOLINO

GUIDE STANDARD

TESSUTO PRECONSTRAINT 622 BLACKOUT U4 - U5

TESSUTO OPATEX Q4 - Q8 - Q5

TESSUTI

GRUPPO 1 - di serie	GRUPPO 2	+20%	GRUPPO 3	+40%
U4	CRYSTAL		R2	
U5	DM		R3	
Q4	DL		R4	
Q8	DO			
Q5	DQ			

ZANZARIERE - TENDE ZIP



> CUBO - FLAT 130 - 100 - 80

GANCIO E CLIP
SCORRITENDA



MANTOVANA
CON ATTACCO VELCRO



OPTIONAL

OPTIONAL - COMANDI CUBO - FLAT - TENDER		
MOTORE 230 V FINECORSIA ELETTRONICO*	+	€ 198,00 cad.
MOTORE 230 V RADIO**	+	€ 323,00 cad.
MOTORE SOMFY 230 V FINECORSIA ELETTRONICO	+	€ 224,00 cad.
MOTORE SOMFY 230 V RADIO RTS***	+	€ 348,00 cad.
MOTORE SOMFY 230 V RADIO IO**	+	€ 348,00 cad.
OPTIONAL - MECCANICA CUBO - FLAT		
GUIDA MAGGIORATA 70 mm	+	10% cad.
GUIDA AD INCASSO	+	10% cad.
COMPENSATORE FLAT	+	€ 30,00 m
VARIE - CUBO - FLAT		
LED CONFEZIONE 5 M (SOLO PER FLAT 100 - 130)	+	€ 230,00 cad.
CLIP SCORRITENDA CONFEZIONE 100 PEZZI (SOLO PER CUBO)	+	€ 36,00 cad.

* Necessaria pulsantiera per regolazione fine corsa.

** Optional radiocomandi ed anemometri.

> **ROND 80 - 100**

Zanzariera/oscurante/filtrante avvolgibile verticale per grandi luci, movimento con argano o motorizzato.

Il cassonetto avvolgitore ha un ingombro max di: Rond 80 (89 mm) Rond 100 (105mm).

Perfetta sintesi di eleganza e funzionalità è la soluzione più opportuna per la chiusura di grandi aperture con un telo unico e in assoluta sicurezza, grazie al sistema a **zip antivento**.

Le sue caratteristiche peculiari la rendono particolarmente indicata in ambienti come terrazzi e porticati.

N.B. Il prodotto ha come particolarità la possibile formazione di piccole grinze in corrispondenza della saldatura fra cerniera (zip) e i vari tessuti/reti, nonché possibili fuori squadra, che devono considerarsi caratteristiche e non difetti dello stesso.



CASSONETTO 80

CASSONETTO STONDATO
CON CLIPS DI FISSAGGIO
A SOFFITTO

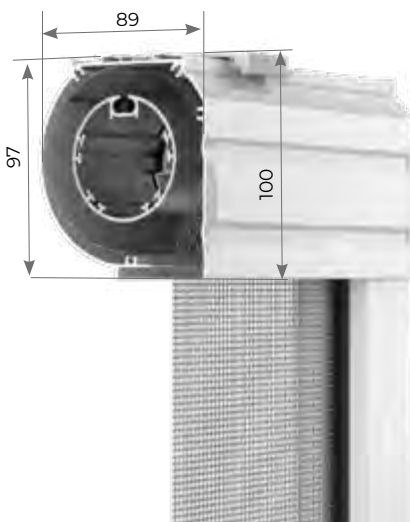

CASSONETTO 100

CASSONETTO STONDATO
CON CLIPS DI FISSAGGIO
A SOFFITTO

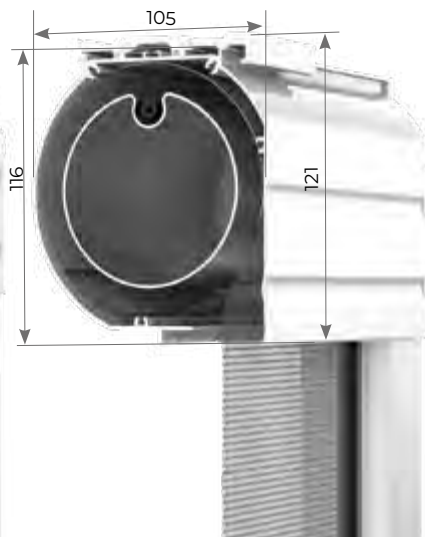

MISURE CONSIGLIATE mm

ROND 80	L	H
	MIN-MAX	MAX
ZANZARIERA DURANET	640-2500	2400
OSCURANTE	640-2500	1800
OSCURANTE BLACKOUT	640-2500	1500
FILTRANTE	640-2500	1600

ROND 100	L	H
	MIN-MAX	MAX
ZANZARIERA DURANET	600-4000	3500
OSCURANTE	600-4000	2500
OSCURANTE BLACKOUT	600-4000	2300
FILTRANTE	600-4000	2600

GUIDA STANDARD

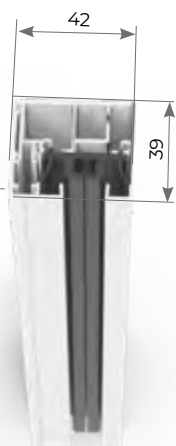

VARIANTE
FISSAGGIO LATERALE



DI SERIE
FONDALE + SPAZZOLINO

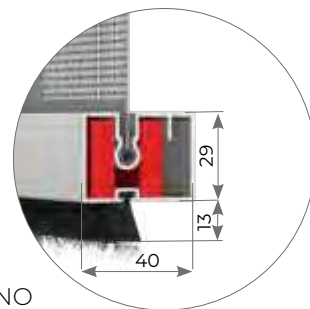

GUIDA MAGGIORATA
Compensazione fino
a 30mm per lato.

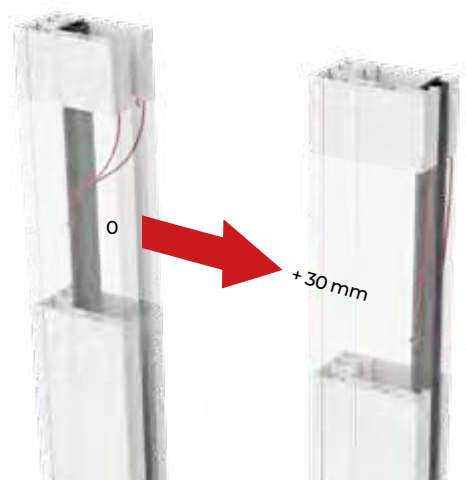
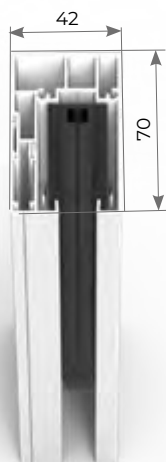

ZANZARIERE - TENDE ZIP



ATTENZIONE I MODELLI RAPPRESENTATI SONO SISTEMI DI PROTEZIONE SOLARE E NON DI PROTEZIONE DAL VENTO. È CONSIGLIATO L'AZIONAMENTO A MOTORE CON L'ANEMOMETRO. L'AZIENDA DECLINA OGNI RESPONSABILITÀ DA EVENTUALI DANNI CAUSATI DAGLI EVENTI ATMOSFERICI.



> ROND 80 - 100 MOTORE O ARGANO

LISTINO IVA ESCLUSA

ROND 80 - 100 ZANZARIERA

		LARGHEZZA												
		1000	1250	1500	1750	2000	2250	2500	2750	3000	3250	3500	3750	4000
ALTEZZA	1000	622	656	706	756	790	824	874	924	958	992	1.042	1.093	1.126
	1250	652	687	739	790	825	859	911	963	997	1.032	1.084	1.135	1.170
	1500	699	734	788	842	878	913	968	1.021	1.057	1.093	1.147	1.200	1.236
	1750	744	781	838	893	930	967	1.023	1.079	1.116	1.153	1.209	1.264	1.301
	2000	775	813	870	927	965	1.003	1.060	1.117	1.155	1.193	1.250	1.307	1.345
	2250	805	844	903	961	1.000	1.039	1.098	1.156	1.194	1.233	1.292	1.350	1.389
	2500	852	892	953	1.012	1.053	1.093	1.154	1.214	1.254	1.294	1.355	1.415	1.455
	2750	897	939	1.001	1.063	1.105	1.147	1.209	1.271	1.313	1.354	1.417	1.479	1.520
	3000	928	970	1.034	1.097	1.140	1.182	1.246	1.310	1.352	1.395	1.458	1.522	1.564
	3250	958	1.002	1.067	1.132	1.175	1.218	1.284	1.348	1.392	1.435	1.500	1.565	1.608
3500	1.005	1.049	1.115	1.183	1.228	1.272	1.338	1.407	1.451	1.495	1.563	1.630	1.674	

CASSONETTO DA 80 MM

CONFIGURAZIONE DI SERIE

ARGANO CON ASTA DI MANOVRA ASPORTABILE

FONDALE CON SPAZZOLINO

GUIDE STANDARD

RETE DURANET

ROND 80 - 100 TENDA

		LARGHEZZA												
		1000	1250	1500	1750	2000	2250	2500	2750	3000	3250	3500	3750	4000
ALTEZZA	1000	650	689	748	807	846	885	945	1003	1042	1081	1141	1199	1238
	1250	685	726	788	849	890	931	993	1054	1095	1136	1197	1258	1299
	1500	738	781	847	912	955	999	1064	1130	1173	1217	1283	1348	1392
	1750	790	836	905	974	1021	1067	1136	1205	1252	1298	1367	1436	1483
	2000	824	872	944	1016	1064	1112	1184	1256	1304	1352	1424	1496	1544
	2250	859	909	984	1058	1108	1158	1232	1307	1356	1406	1481	1555	1605
	2500	912	964	1043	1121	1173	1226	1304	1383	1435	1487	1566	1644	1697

CASSONETTO DA 80 MM

CONFIGURAZIONE DI SERIE

ARGANO CON ASTA DI MANOVRA ASPORTABILE

FONDALE CON SPAZZOLINO

GUIDE STANDARD

TESSUTO OPATEX U4 - U5 - Q4 - Q8 - Q5

OPTIONAL

OPTIONAL - COMANDI ROND

MOTORE 230 V FINECORSIA ELETTRONICO* + € 198,00 cad.

MOTORE 230 V RADIO** + € 323,00 cad.

MOTORE SOMFY 230 V FINECORSIA ELETTRONICO + € 224,00 cad.

MOTORE SOMFY 230 V RADIO RTS*** + € 348,00 cad.

MOTORE SOMFY 230 V RADIO IO** + € 348,00 cad.

OPTIONAL - MECCANICA ROND

GUIDA MAGGIORATA 70 mm + 10% cad.

* Necessaria pulsantiera per regolazione fine corsa.

** Optional radiocomandi ed anemometri.

TESSUTI

GRUPPO 1 - di serie	GRUPPO 2 +20%	GRUPPO 3 +40%
U4	T80 CRYSTAL	R2
U5	DM	R3
Q4	DL	R4
Q8	DO	
Q5	DQ	

COLORE TESSUTI IN GESTIONE DISPONIBILITÀ IMMEDIATA IN MAGAZZINO

RETE ZANZARIERA

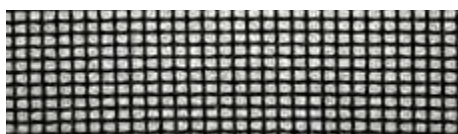

cod.
1286
NERO

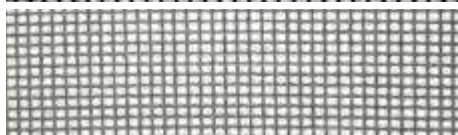

cod.
1348
GRIGIO



FILTRANTI

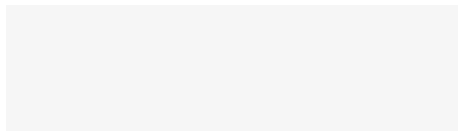

cod.
T80
CRYSTAL

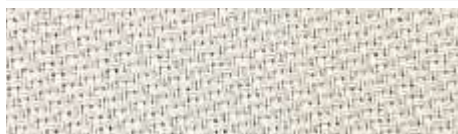

cod.
DM



cod.
DL



cod.
DO



cod.
DQ



OSCURANTI



cod.
Q4



cod.
Q8



cod.
Q5



cod.
U5

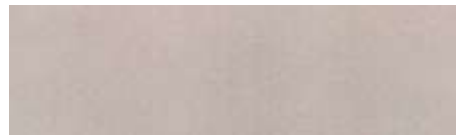

cod.
U4



OSCURANTI BLOCKOUT



cod.
R3

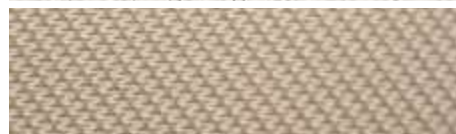

cod.
R4



cod.
R2

ZANZARIERE - TENDE ZIP

Tenda motorizzata destinata al controllo della luce solare in una stanza.

Un sistema di cavi interni con molla unito alle guide zip laterali mantiene il telo in costante tensione in ogni posizione di apertura.

Kubika può essere montata all'interno o all'esterno in posizione verticale con cassonetto in alto o in basso e in posizione laterale. In ognuna delle posizioni è possibile inclinare la tenda da 0° a 90°. L'intero sistema è costituito da materiali resistenti alla corrosione.



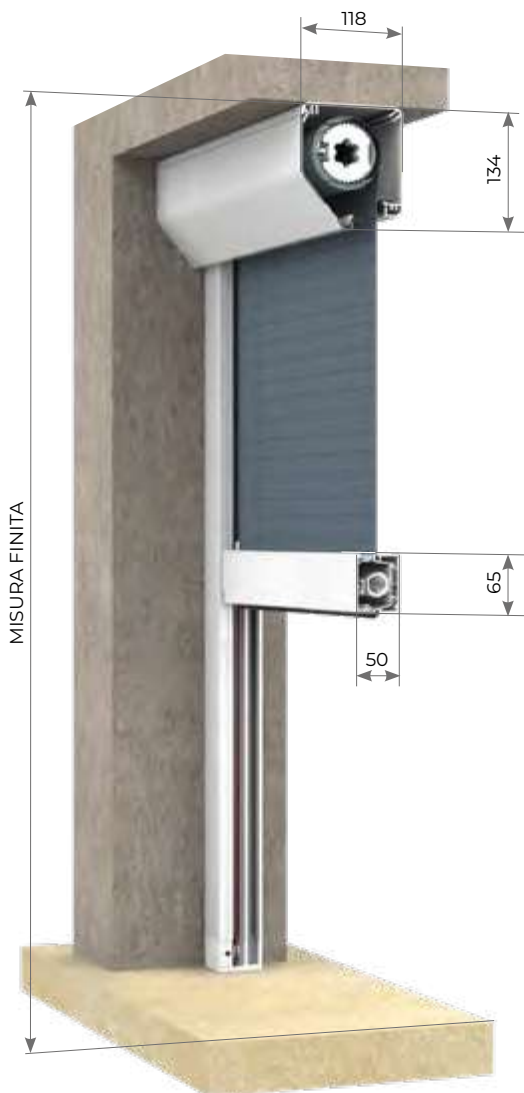

MISURE CONSIGLIATE mm

LE DIMENSIONI DELLA KUBIKA devono essere trasmesse in mm indicando base x altezza.

KUBIKA	L	H
MIN	850	1000
MAX	3000	3500

USCITA CAVO

SUPERIORE O INFERIORE LATO DX O SX VISTA INTERNA

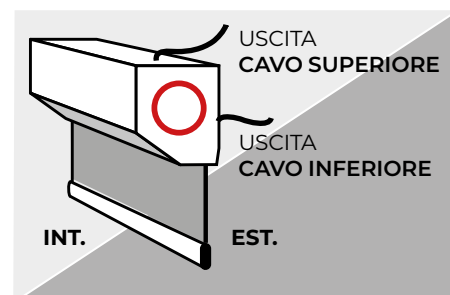

ZANZARIERE - TENDE ZIP

KUBIKA

OPTIONAL

SUPPORTI DISTANZIALI 4 PZ.	+ €	138,00
SUPPORTI DISTANZIALI 6 PZ.	+ €	208,00
ANEMOMETRO	+ €	195,00 pz.

GUIDA ZIP

Guida Zip con escursione da 10mm per lato.

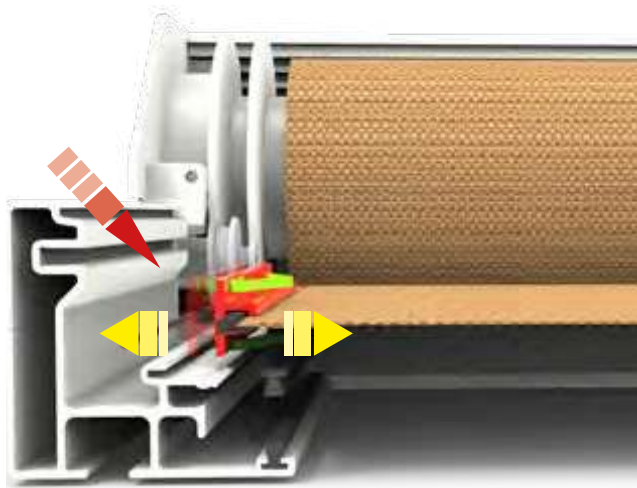

GUIDA MONTAGGIO FRONTALE

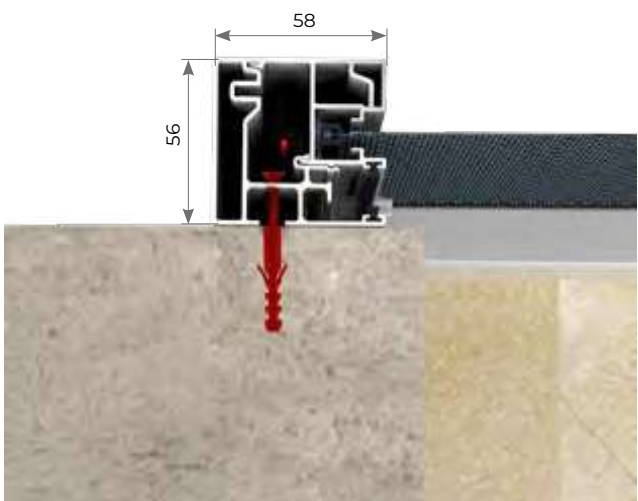

CONFIGURAZIONE MULTIPLA

DA 2 A 4 MODULI

La tenda può essere realizzata in moduli multipli fino a 10m di larghezza totale. Ogni modulo è collegato per mezzo di un giunto di trasmissione del moto.

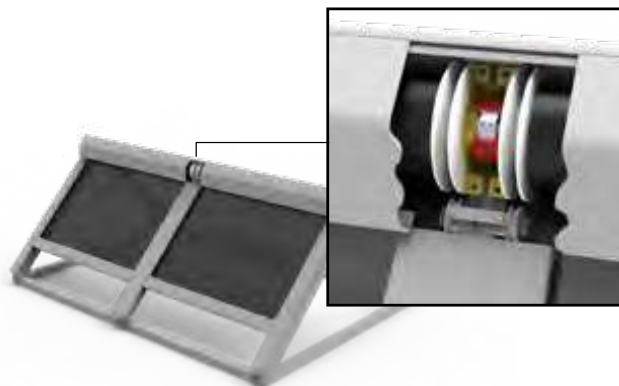

GUIDA MONTAGGIO LATERALE

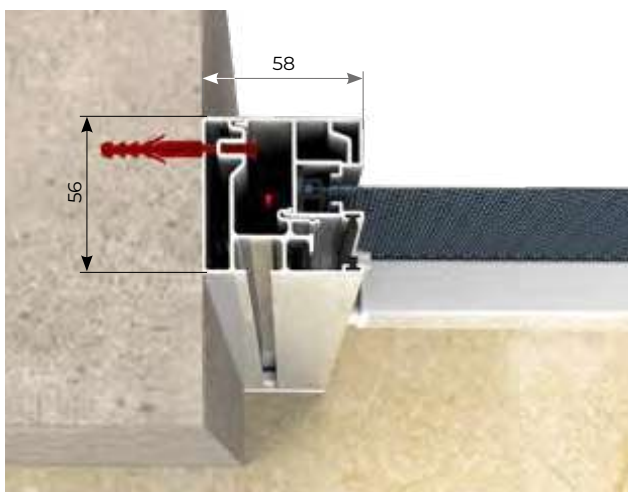

OPTIONAL - MONTAGGIO CON SUPPORTI DISTANZIALI

VARIABILE PIANO

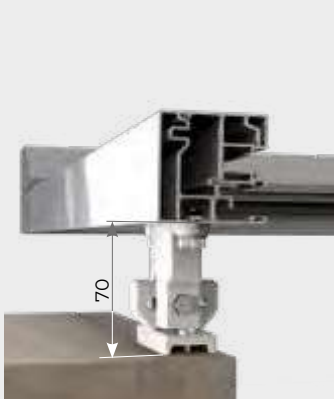

VARIABILE AD ANGOLO

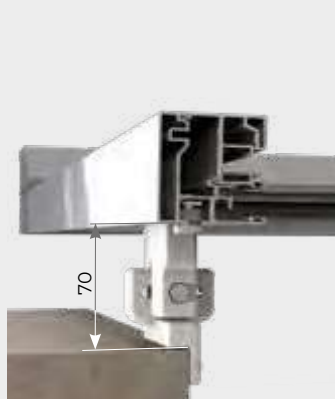

FISSO PIANO

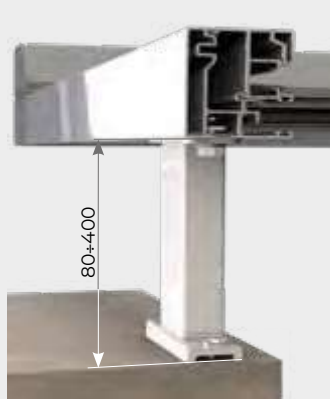

FISSO AD ANGOLO

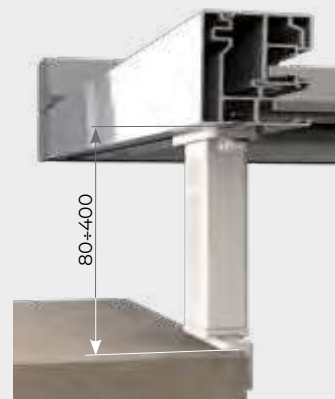

Il numero di supporti per guida varia a seconda dell'altezza della tenda.

POSIZIONI DI MONTAGGIO

A - Verticale cassonetto in alto.

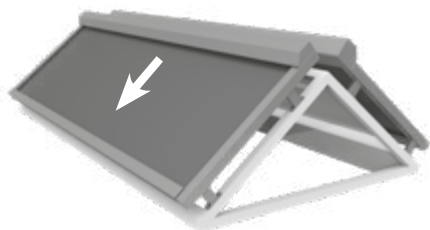

B - Verticale cassonetto in basso.

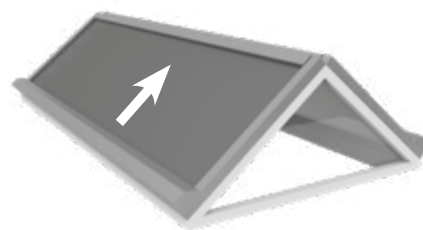

C - Laterale sinistro.

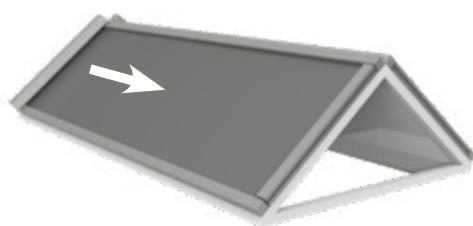

D - Laterale destro.

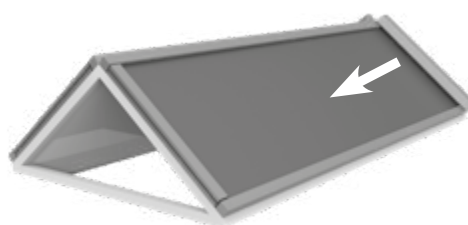

LISTINO IVA ESCLUSA

KUBIKA PREZZI COMPRESIVI DI MOTORE SOMFY OREA RTS E COMANDO SMOOVE ORIGIN RTS

MODULO SINGOLO POSIZIONI DI MONTAGGIO A - B - C - D

TELI FILTRANTI SOLTIS 86 E 92

		LARGHEZZA						
		1100	1250	1500	2000	2250	2500	3000
ALTEZZA	1000	2.260	2.310	2.409	2.590	2.681	2.772	2.945
	1500	2.418	2.475	2.574	2.818	2.880	2.979	3.176
	2000	2.565	2.632	2.748	2.961	3.077	3.184	3.399
	2250	2.640	2.722	2.829	3.060	3.168	3.283	3.514
	2500	2.730	2.796	2.920	3.151	3.267	3.382	3.630
	3000		2.953	3.085	3.342	3.473	3.588	3.853
	3500		3.111	3.250	3.531	3.663	3.804	4.075

MODULO SINGOLO POSIZIONI DI MONTAGGIO A - B - C - D

TELO OSCURANTE SOLTIS B 92

		LARGHEZZA						
		1100	1250	1500	2000	2250	2500	3000
ALTEZZA	1000	2.334	2.392	2.499	2.722	2.830	2.937	3.151
	1500	2.508	2.590	2.714	2.961	3.085	3.217	3.457
	2000	2.689	2.780	2.929	3.201	3.342	3.489	3.770
	2250	2.780	2.880	3.027	3.325	3.473		
	2500	2.880	2.979	3.135	3.448	3.605		
	3000		3.168	3.342	3.688			
	3500		3.357					

In caso di moduli multipli: per maggiori dettagli e offerte mirate, consultare l'ufficio commerciale.

MISURE NON REALIZZABILI
 MISURE NON REALIZZABILI NELLA POSIZIONE DI MONTAGGIO **B**

IN CASO DI POSIZIONE DI MONTAGGIO **C** E **D** AGGIUNGERE 100€.
 PER TELI FILTRANTI SOLTIS 86 E 92 SE L'ALTEZZA SUPERA 2670 MM IL TELO PRESENTERÀ UNA GIUNZIONE ORIZZONTALE
 PER TELO OSCURANTE SOLTIS B 92 SE L'ALTEZZA SUPERA 1700 MM IL TELO PRESENTERÀ UNA GIUNZIONE ORIZZONTALE

DIMENSIONI PEZZE TESSUTO CONTROLLO GIUNZIONI

STANDARD

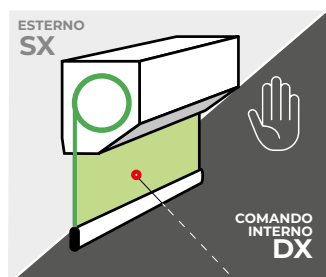

Tessuto lato visibile del campionario

TESSUTO ROVESCIO

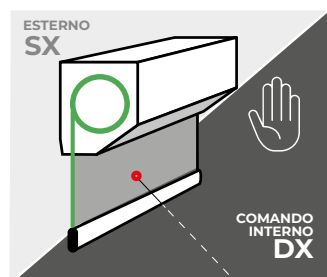

Tessuto retro del lato visibile o del campionario

AVVOLGIMENTO ROVESCIO

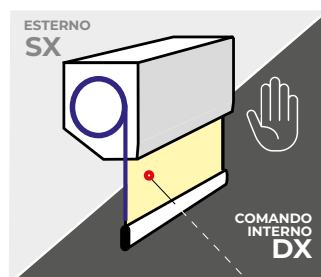

Lato comando vista sempre interna (destra standard)

AVVOLGIMENTO+TESSUTO ROVESCIO

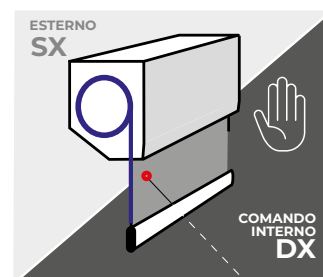

Lato comando vista sempre interna (destra standard)

RETE ZANZARIERA

COD	TESSUTO / FABRIC	H PEZZA cm
1286	DURANET NERO	300
1272	DURANET GRIGIO	300

OSCURANTI

COD	TESSUTO / FABRIC	H PEZZA cm
TESS0020 Q4	OSCURANTE BIANCO	300
TESS0020 Q8	GRIGIO / CHAMPAGNE	300
TESS0020 Q5	CHAMPAGNE	300
TESS0020 U5	GRIGIO PERLA	267
TESS0020 U4	BEIGE	267

FILTRANTI

COD	TESSUTO / FABRIC	H PEZZA cm
T80	CRYSTAL	140
DM	FILTRANTE BIANCO	270
DL	BIANCO - GRIGIO	270
DO	GRIGIO PERLA	270
DQ	BIANCO - SABBIA	270

OSCURANTI BLACKOUT

COD	TESSUTO / FABRIC	H PEZZA cm
TESS0020 R3	ACCOPPIATO BIANCO - BIANCO/GRIGIO	210
TESS0020 R4	ACCOPPIATO BIANCO - BIANCO/GRIGIO	210
TESS0020 R2	ACCOPPIATO BIANCO - BIANCO/GRIGIO	210

N.B. PER TUTTI GLI ORDINI DI MOTORIZZATE SPECIFICARE USCITA CAVO: **VISTA INTERNA**

USCITA:

A DALL'ALTO **B** LATERALE SU TESTATA **C** DAL BASSO **D** POSTERIORE **E** FRONTALE



ATTENZIONE

IN CASO DI **L tenda > H pezza** (DEL TESSUTO PRESCELTO) PER LA CONFEZIONE DEL TELO POTREBBE ESSERE NECESSARIO GIRARE IL TESSUTO. IL TELO FINITO INOLTRE POTREBBE PRESENTARE UN NUMERO VARIABILE DI GIUNZIONI IN FUNZIONE DELL'**H tenda**.

PER OGNI ULTERIORE INFORMAZIONE CONTATTARE IL NOSTRO UFFICIO COMMERCIALE.

Il prodotto ha come particolarità la possibile formazione di piccole grinze in corrispondenza della saldatura fra cerniera (zip) e i vari tessuti/reti, nonché possibili fuori squadra, che devono considerarsi caratteristiche e non difetti dello stesso.

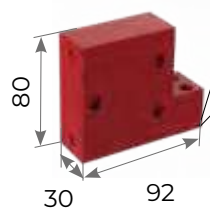

STAFFA DI FISSAGGIO



TUBOLARE 100x100

ZANZARIERE - TENDE ZIP



> AUTOMATISMI



Cod. ACGE0761

TELECOMANDO NICE 1
CANALE ERA MINIWAY MW1
Radiocomando 1 canale
(Comanda un motore)
€ 63,00



Cod. ACGE4893

TELECOMANDO SOMFY SITUO 1
RTS (1 CANALE)
Radiocomando 1 canale
(comanda 1 motore)
€ 91,00



Cod. ACGE4073

TELECOMANDO NICE 2
CANALE ERA MINIWAY MW2
Radiocomando 2 canali
(comanda 2 motori)
€ 77,00



Cod. ACGE4894

TELECOMANDO SOMFY SITUO
5 RTS (5 CANALI)
Radiocomando 5 canali
(comanda fino a 5 motori oppure 4 +
un gruppo di motori)
€ 172,00



Cod. ACGE0757

TELECOMANDO NICE 3
CANALE ERA MINIWAY MW2
Radiocomando 3 canali
(comanda 3 motori)
€ 90,00



Cod. ACGE3902

COMANDO A PARETE SMOOVE
ORIGIN RTS 1 CANALE
Radiocomando a parete 1 canale
(comanda 1 motore)
€ 78,00



Cod. ACGE0759

TELECOMANDO NICE 1
CANALE ERA P1S
Radiocomando 1 canale
(Comanda un motore).
Ha la possibilità di attivare o
disattivare la funzione sole di un
anemometro tramite i tasti.
€ 111,00



Cod. ACGE4169

ANEMOMETRO SOMFY VENTO
EOLIS RTS RADIO
Anemometro con sensore vento,
alimentato a 220v,
e collegamento al motore via radio.
€ 312,00



Cod. ACGE0758

TELECOMANDO NICE 6
CANALI ERA P6S
(comanda fino a 6 motori).
Ha la possibilità di attivare o
disattivare la funzione sole di un
anemometro tramite i tasti
€ 142,00



Cod. ACGE4395

PULSANTIERA REGOLAZ.
FINECORSIA ELETT. SOMFY
Pulsantiera per regolazione
finecorsa Mot.Standard.
€ 198,00



ANEMOMETRO NICE VENTO (VIA CAVO) (VOLO)
Anemometro con sensore vento collegato direttamente via cavo al motore Radio.
€ 97,00

Cod. ACGE0751



TELECOMANDO 1 CANALE BECKER
Radiocomando 1 canale (comanda 1 motore)
€ 120,00

Cod. ACGE3976



ANEMOMETRO NICE SOLE-VENTO (VIA CAVO) (VOLO S)
Anemometro con sensore sole/vento, alimentato a 220v e collegato al motore via cavo.
€ 140,00

Cod. ACGE0752



TELECOMANDO 5 CANALI BECKER
Radiocomando 5 canali (comanda fino a 5 motori)
€ 153,00

Cod. ACGE3977



ANEMOMETRO NICE SOLE-VENTO (VOLO S-RADIO)
Anemometro con sensore sole/vento, alimentato a 220v e collegato al motore via radio.
€ 205,00

Cod. ACGE0754



ANEMOMETRO BECKER VENTO RADIO
Anemometro con sensore vento, alimentato a 220v, e collegamento al motore via radio.
€ 255,00

Cod. ACGE4781



ANEMOMETRO NICE SOLE-VENTO RADIO AD ALIM. SOLARE (NEMO WSCT)
Anemometro con sensore sole/vento, alimentazione solare, collegato al motore via radio.
€ 336,00

Cod. ACGE0746



PULSANTIERA REGOLAZ. FINECORSIA ELETT. BECKER
Pulsantiera per regolazione finecorsa Mot.Standard.
€ 56,00

Cod. ACGE4782



PULSANTIERA REGOLAZ. FINECORSIA ELETT. NICE - TTU
Pulsantiera per regolazione finecorsa Mot. STANDARD
€ 60,00

Cod. ACGE0750



CENTRALINA DI COLLEGAMENTO anemometro con motori finecorsa elett. (fino a 5 tende)
€ 140,00

Cod. ACGE0753

> LEGENDA SERIE ZIP



"ADAGIO" FRENO PER MOLLA

Sistema frenante utile per un rallentamento della barra maniglia in fase di riavvolgimento del telo.

SIGILLA 50 | KIUUSA 50



MANIGLIA CON CRICCHETTO

Sistema di arresto della barra maniglia che consente di essere sbloccato anche con una sola mano.

SIGILLA 50 | KIUUSA 50



GUIDA TELESCOPICA

Guida che permette di compensare gli eventuali falsi squadra di un vano.

SIGILLA 50 | KIUUSA 50

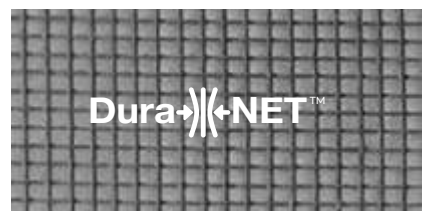

RETE DURANET

Rete in fibra robusta ed elastica. Colore grigio di serie, nero a richiesta.

SIGILLA 50 | KIUUSA 50 | MAXMA | FLAT 100 | CUBO 80 - 100 - 130 | ROND 80 - 100

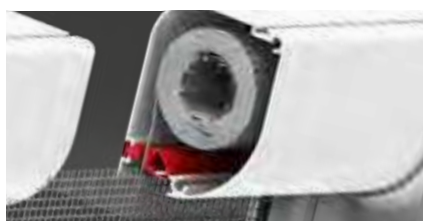

SISTEMA ANTICIMICE

Sistema progettato per una protezione contro cimici ed ogni tipo di insetto.

SIGILLA 50 | KIUUSA 50

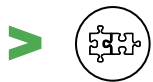

AGGANCIO MECCANICO

Sistema meccanico di ritenzione della barra maniglia.

SIGILLA 50 LATERALE | KIUUSA 50 LATERALE



ANEMOMETRO

Strumento di misura frequentemente utilizzato per la misurazione della velocità o pressione del vento.

CUBO - FLAT 80 - 100 - 130 | ROND 80 - 100 | KUBIKA



COMANDO A MOTORE

Motore per poter gestire l'apertura e la chiusura della zanzariera o tenda.

CUBO - FLAT 80 - 100 - 130 | ROND 80 - 100 | KUBIKA



TELECOMANDO RADIO

Radiocomando per gestione zanzariera motorizzata.

CUBO - FLAT 80 - 100 - 130 | ROND 80 - 100 | KUBIKA

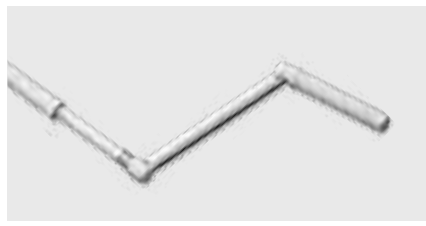

COMANDO AD ARGANO

Asta di azionamento per gestire l'apertura e la chiusura della zanzariera o tenda.

CUBO - FLAT 80 - 100 - 130 (NO INCASSO) | ROND 80 - 100

PLISSÈ

ZANZARIERE



> **PLISSÈ ZERO**

Zanzariera per porte-finestre di frequente passaggio. La minima barriera al pavimento agevola il transito. La semplicità di montaggio e smontaggio facilita una completa pulizia del vano e del prodotto. È realizzabile a un'anta, due ante con chiusura centrale o a seguire, tre e quattro ante.



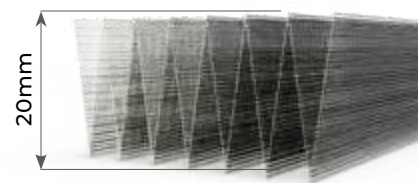
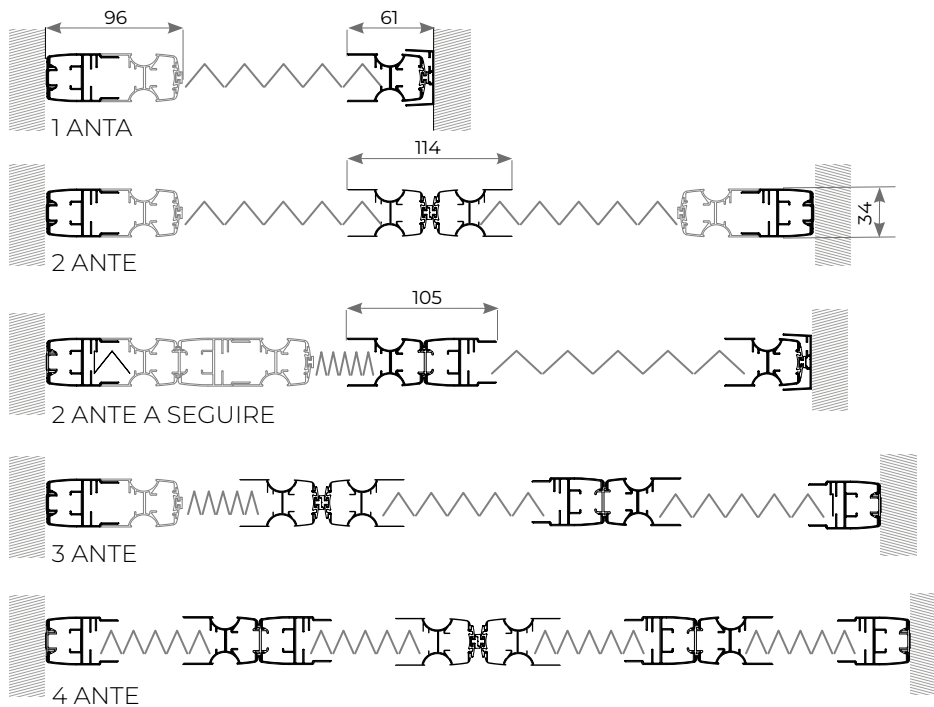
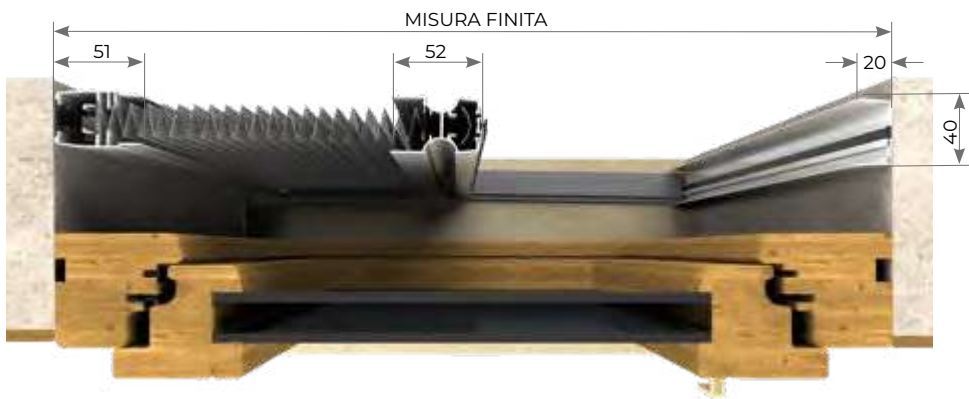

PIEGA RETE

PLISSETTATE

		LARGHEZZA					
		900 - 1050	1060 - 1200	1210 - 1350	1360 - 1600	1610 - 1800	1810 - 2000
ALTEZZA	2100 - 2400	419,36	435,49	454,10	554,60	598,02	615,39
	2410 - 2580	446,66	465,28	485,12	585,61	615,39	629,05
	2590 - 2700	491,33	511,18	533,51	643,93	677,44	704,74
	2710 - 3000	516,13	537,23	559,56	676,19	710,92	740,71

OPTIONAL

COMPENSATORE LATERALE A MURO		€	41,35	pz.
MANIGLIA A PENDOLO		netto €	5,00	pz.
MANIGLIA A SBALZO		netto €	7,00	pz.

 > **0.18**

Zanzariera con rete plissettata, a comando frizionato. Con un ingombro di soli 18mm diventa la soluzione ottimale per l'installazione in spazi ridotti. La guida a terra di appena 7mm rende il passaggio agevole.

È disponibile in due versioni, tutte fornite con rete nera e su richiesta con rete grigia.

0.18 LATERALE, particolarmente indicata per porte-finestre, ha un movimento laterale e prevede la realizzazione a una o due ante.

0.18 REVERSIBILE è una zanzariera per porte-finestre.

La sua particolare struttura, caratterizzata da due profili scorrevoli che permettono l'impacchettamento e l'estensione totale della rete da entrambi i lati, la rende molto indicata in abbinamento agli infissi scorrevoli.



 FORO
DRENANTE

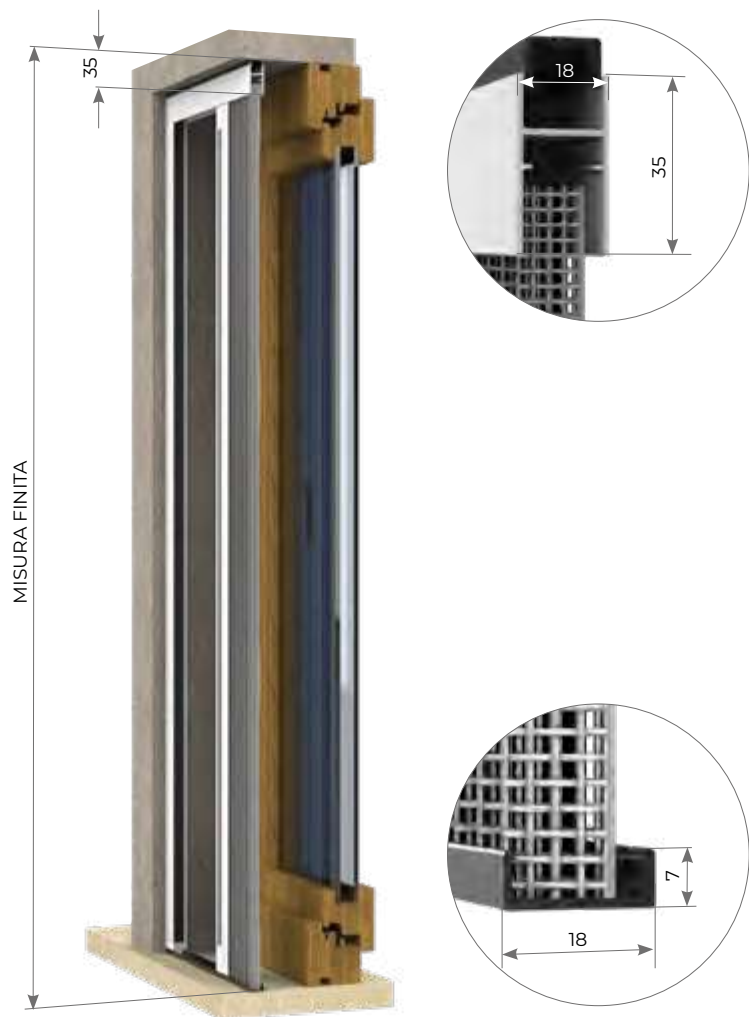

MISURE CONSIGLIATE mm

MISURA FINITA: la zanzariera verrà fornita con le stesse misure ordinate.

MISURA LUCE: (specificare): la zanzariera verrà fornita 3mm in meno sull'altezza.

0.18 1 ANTA LATERALE		
	L	H
MIN	-	600
MAX	2000	2600
0.18 REVERSIBILE		
	L	H
MIN	-	600
MAX	2400	2600



PIEGA RETE

RETE NERA STANDARD
A RICHIESTA GRIGIA



PLISSETTATE

LISTINO IVA ESCLUSA

0.18 LATERALE MINIMO DI FATTURAZIONE: 1 ANTA 1,5 mq - 2 ANTE 3,0 mq € 126,00 mq

0.18 REVERSIBILE MINIMO DI FATTURAZIONE: 2,0 mq € 141,00 mq

OPTIONAL

KIT ADATTATORE 45 € 119,00 pz.

KIT ADATTATORE 45 + INCASSO - C DOUBLE FACE € 238,00 pz.

KIT ADATTATORE 45 + INCASSO - D TAPPARELLA € 229,00 pz.

KIT ADATTATORE 45 + INCASSO - D TAPPARELLA CON DISTANZIALE € 237,00 pz.

KIT ADATTATORE 45 + INCASSO - A 47 € 238,00 pz.

KIT ADATTATORE 45 + INCASSO - B 50 € 238,00 pz.

ADATTATORE 45 + € 20,00 m

PREZZI VALIDI PER I COLORI **RAL** STANDARD, +10% PER I COLORI **MARMO**, +30% PER I COLORI **LEGNO**.

VERSIONE 2 ANTE

Articolo: ZANL0089

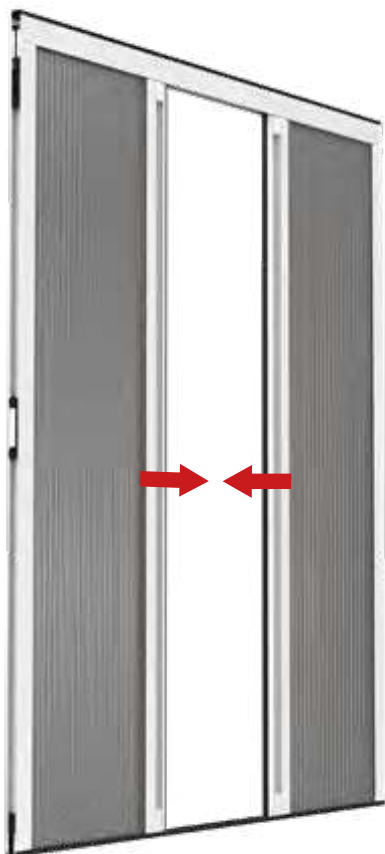

VERSIONE REVERSIBILE

Articolo: ZANL0091

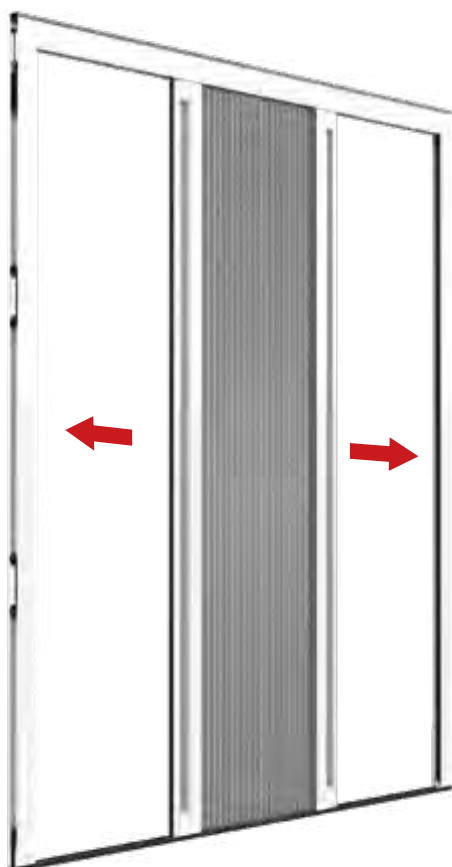

> 0.18 - ADATTATORE 45

ADATTATORE

MISURA FINITA: la zanzariera + l'adattatore verranno forniti con le misure ordinate max ingombro.

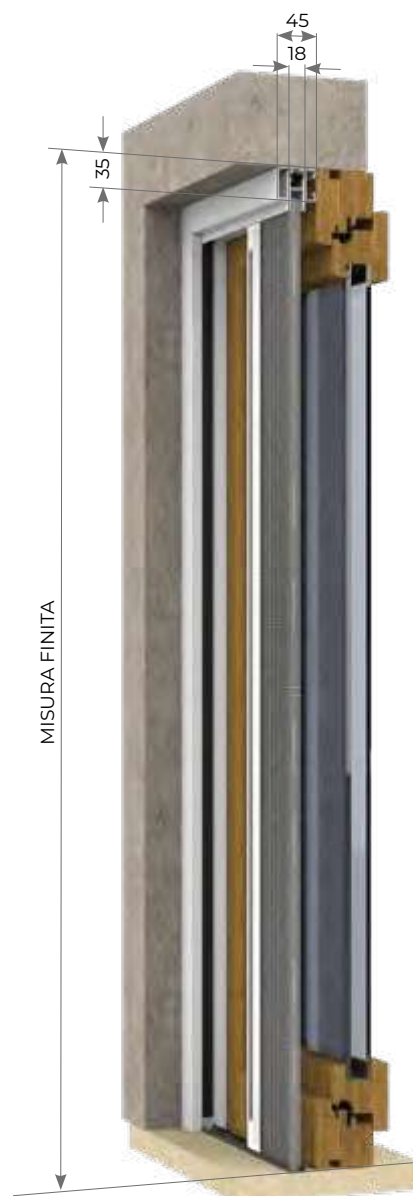

PLISSETTATE

+ INCASSO - C DOUBLE FACE

MISURA FINITA: verrà fornita con le stesse misure ordinate (max. ingombro)

MISURA LUCE: verrà fornita e addebitata con misure maggiorate: larghezza + 100mm, altezza + 50mm.
 Dettagli pagina 214.



+ INCASSO - D TAPPARELLA

MISURA FINITA: verrà fornita con le stesse misure ordinate (max. ingombro)

MISURA LUCE: verrà fornita e addebitata con misure maggiorate: larghezza + (40x2)mm, altezza pari a misura finita.
 Dettagli pagina 218.



+ INCASSO - D TAPPARELLA CON DISTANZIALE

MISURA FINITA: verrà fornita con le stesse misure ordinate (max. ingombro)

MISURA LUCE: verrà fornita e addebitata con misure maggiorate: larghezza + (40x2)mm, altezza pari a misura finita.
 Dettagli pagina 222.

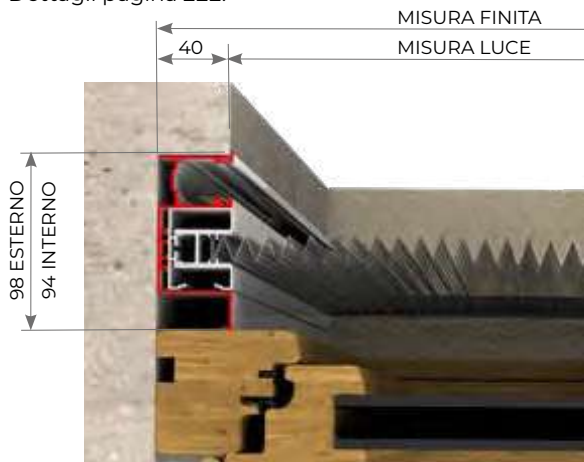

+ INCASSO - A 47

MISURA FINITA: verrà fornita con le stesse misure ordinate (max. ingombro)

MISURA LUCE: verrà fornita e addebitata con misure maggiorate: larghezza + (40x2)mm, x altezza + 40mm.
 Dettagli pagina 210.

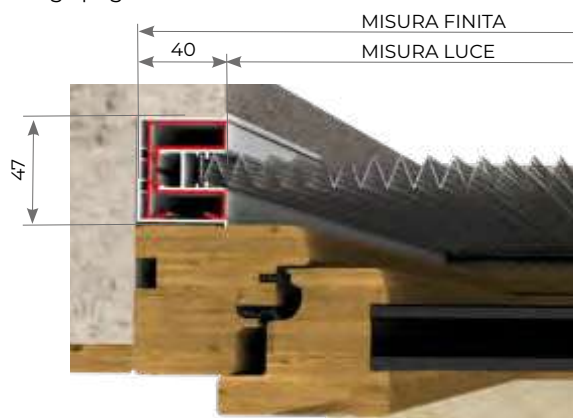

+ INCASSO - B 50

MISURA FINITA: verrà fornita con le stesse misure ordinate (max. ingombro)

MISURA LUCE: verrà fornita e addebitata con misure maggiorate: larghezza + (39x2)mm, x altezza + 39mm.
 Dettagli pagina 212.

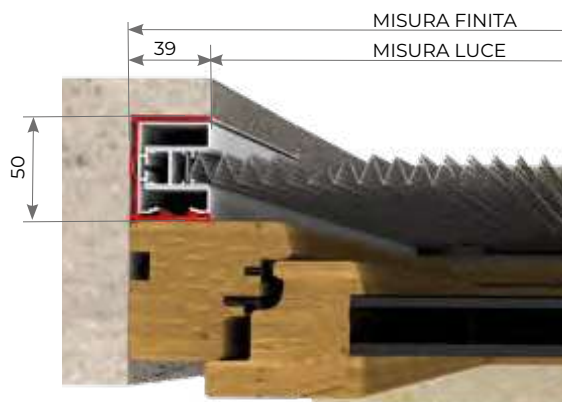

PER SISTEMA ALZA - SCORRI

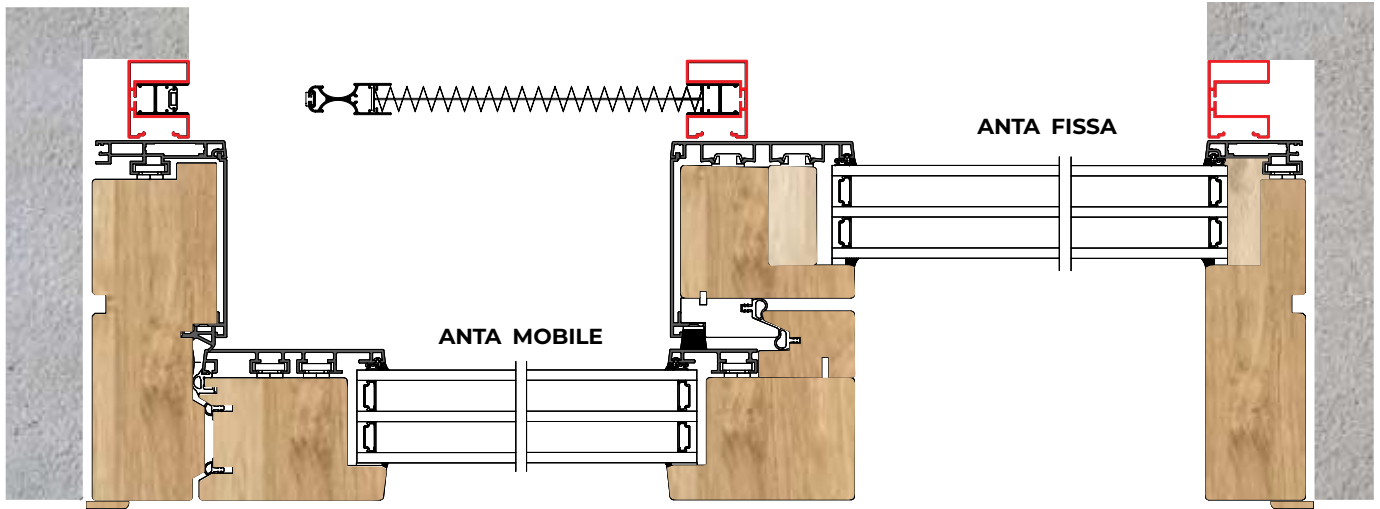

PER SISTEMA SCORREVOLE

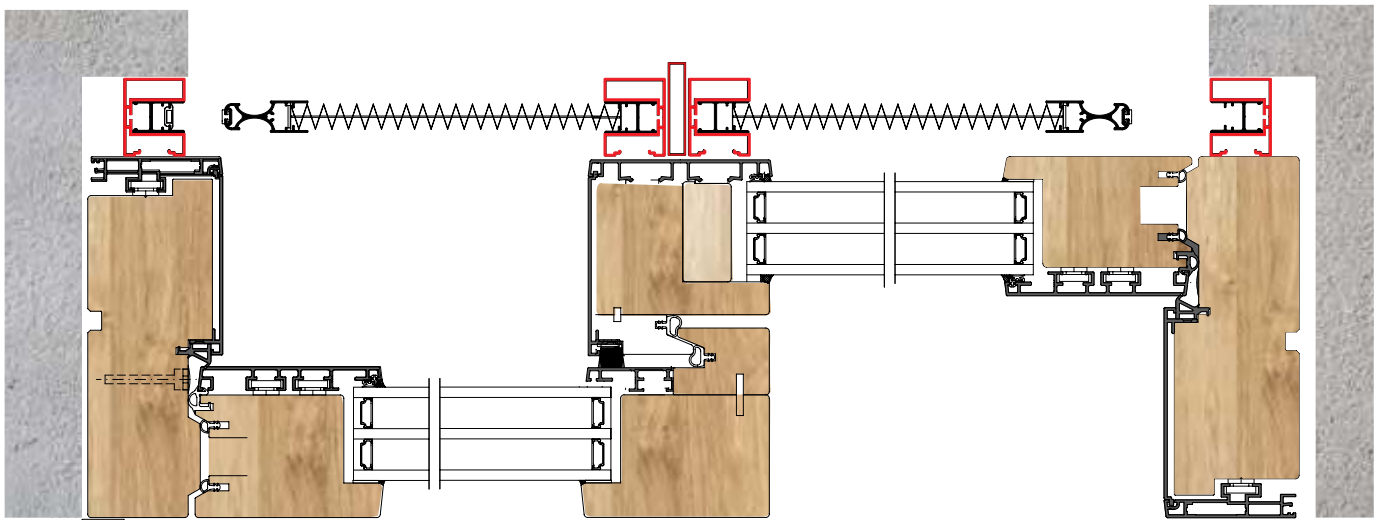

PLISSETTATE

> **0.22 TOP**

Zanzariera con rete plissettata, a comando frizionato.

Con un ingombro di soli 22mm diventa la soluzione ottimale per l'installazione in spazi ridotti. La guida a terra di appena 7mm rende il passaggio agevole.

È disponibile in due versioni, tutte fornite con rete nera e su richiesta con rete grigia.

0.22 LATERALE, particolarmente indicata per porte-finestre, ha un movimento laterale e prevede la realizzazione a una o due ante.

0.22 REVERSIBILE è una zanzariera per porte-finestre.

La sua particolare struttura, caratterizzata da due profili scorrevoli che permettono l'impacchettamento e l'estensione totale della rete da entrambi i lati, la rende molto indicata in abbinamento agli infissi scorrevoli.



FORO
DRENANTE

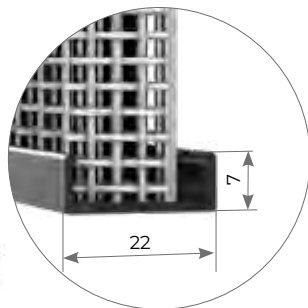
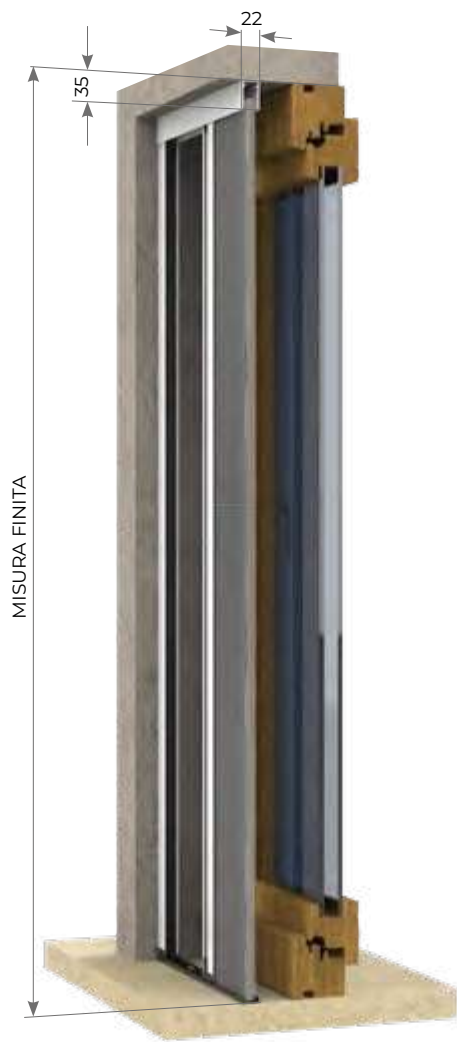

MISURE CONSIGLIATE mm

MISURA FINITA: la zanzariera verrà fornita con le stesse misure ordinate.

MISURA LUCE: (specificare): la zanzariera verrà fornita 3mm in meno sull'altezza.

0.22 TOP 1 ANTA LATERALE		
	L	H
MIN	-	600
MAX	2000	2600
0.22 TOP REVERSIBILE		
	L	H
MIN	-	600
MAX	2400	2600



PIEGA RETE

RETE NERA STANDARD
A RICHIESTA GRIGIA

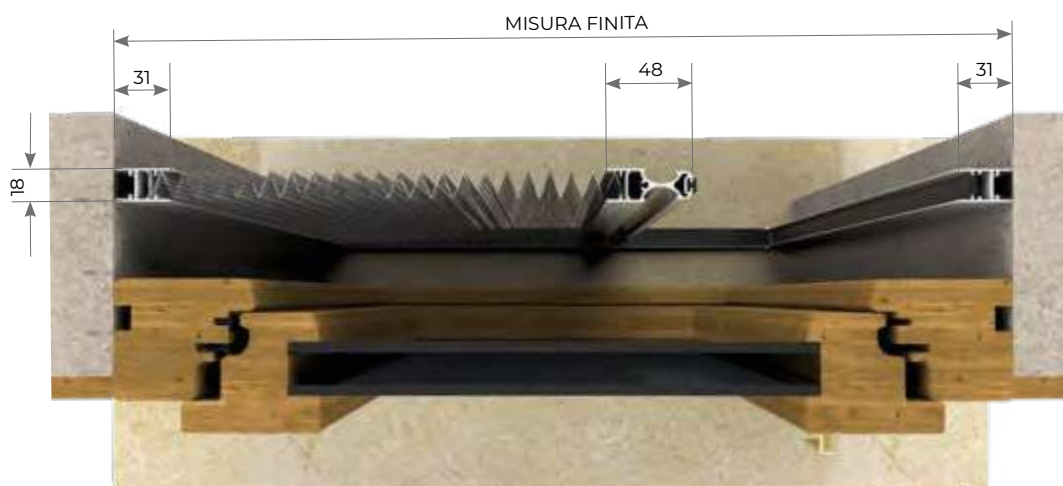

PLISSETTATE

LISTINO IVA ESCLUSA

0.22 TOP MINIMO DI FATTURAZIONE: 1 ANTA 1,5 mq - 2 ANTE 3,0 mq € **123,00** mq

0.22 TOP REVERSIBILE MINIMO DI FATTURAZIONE: 2,0 mq € **135,00** mq

OPTIONAL

KIT COMPENSATORE 0.22 + € **35,00** pz.

PREZZI VALIDI PER I COLORI **RAL** STANDARD, +10% PER I COLORI **MARMO**, +30 % PER I COLORI **LEGNO**.

VERSIONE 2 ANTE

Articolo: ZANL0036TO

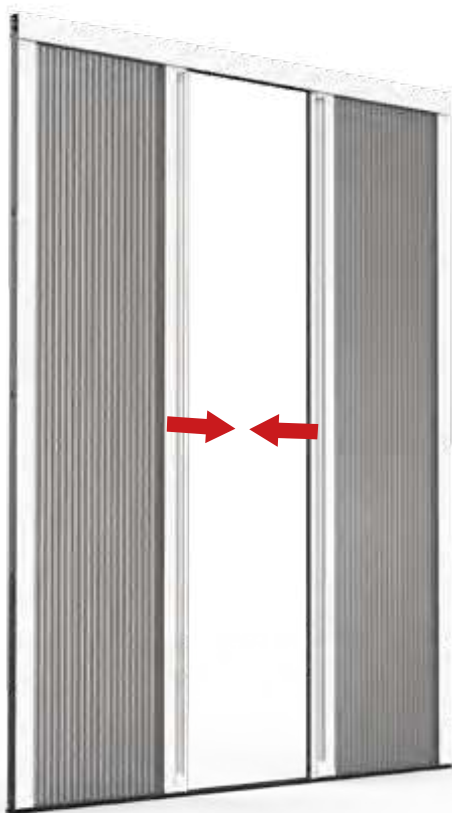

VERSIONE REVERSIBILE

Articolo: ZANL0118

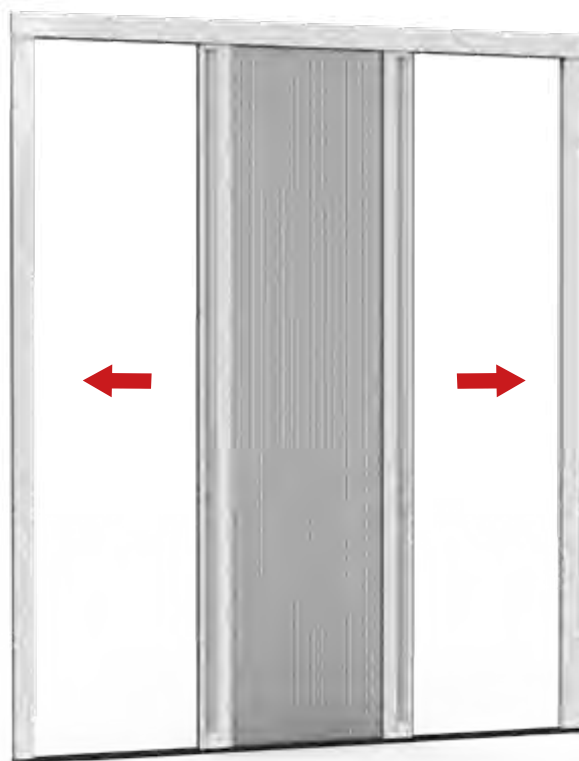

> 0.22 TOP

KIT COMPENSATORE

Per la compensazione di vani irregolari superiori a **10mm** fino a **25mm** si consiglia l'utilizzo del profilo compensatore.



PLISSETTATE

COMPENSATORE

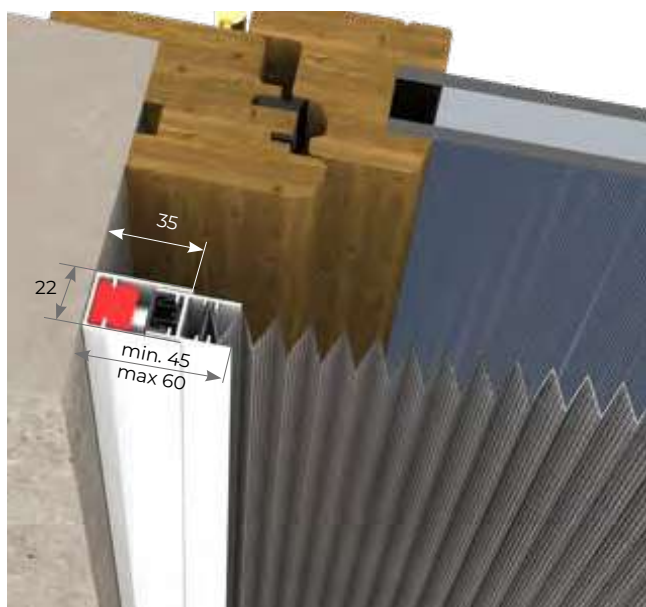

PROFILI DI FISSAGGIO



 > **0.27**

Zanzariera con rete plissettata a comando frizionato.

Con un ingombro di soli 27mm diventa la soluzione ottimale per l'installazione in spazi ridotti.

Adatta per porte e finestre, ha un movimento verticale e può essere azionata con una comoda astina di 500mm (OPTIONAL)





MISURE CONSIGLIATE mm

MISURA FINITA: la zanzariera verrà fornita con le stesse misure ordinate.

MISURA LUCE: (specificare): la zanzariera verrà fornita 3mm in meno sul lato cassonetto.

0.27 VERTICALE	L	H
MIN	300	-
MAX	1400	2500

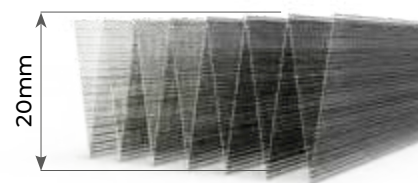

PIEGA RETE



PLISSETTATE

LISTINO IVA ESCLUSA

0.27 VERTICALE

MINIMO DI FATTURAZIONE: 1,5 mq

€ 123,00 mq

OPTIONAL

ASTA DI AZIONAMENTO

+ € 14,10 pz.

PREZZI VALIDI PER I COLORI **RAL** STANDARD.

> **0.27** LATERALE

Zanzariera con rete plissettata a comando frizionato, con sistema di fissaggio a baionetta.

Con un ingombro di soli 27mm diventa la soluzione ottimale per l'installazione in spazi ridotti. La guida a terra di appena 7mm rende il passaggio agevole.

0.27 LATERALE, particolarmente indicata per porte-finestre, ha un movimento laterale e prevede la realizzazione a una o due ante.

0.27 REVERSIBILE è una zanzariera per porte-finestre.

La sua particolare struttura, caratterizzata da due profili scorrevoli che permettono l'impacchettamento e l'estensione totale della rete da entrambi i lati, la rende molto indicata in abbinamento agli infissi scorrevoli.



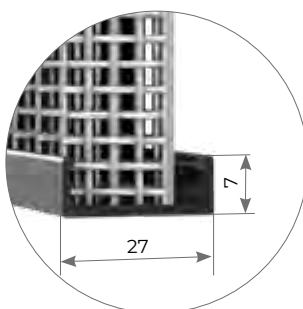

SISTEMA DI FISSAGGIO A BAIONETTA

MISURE CONSIGLIATE mm

MISURA FINITA: la zanzariera verrà fornita con le stesse misure ordinate.

MISURA LUCE: (specificare): la zanzariera verrà fornita 3mm in meno sulla larghezza.

0.27 1 ANTA LATERALE		
	L	H
MIN	-	600
MAX	2000	2600

0.27 REVERSIBILE		
	L	H
MIN	-	600
MAX	2400	2600

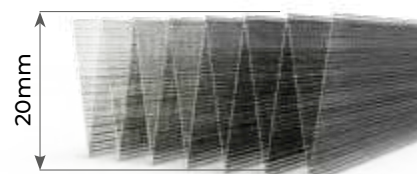

PIEGA RETE

RETE NERA STANDARD A RICHIESTA GRIGIA

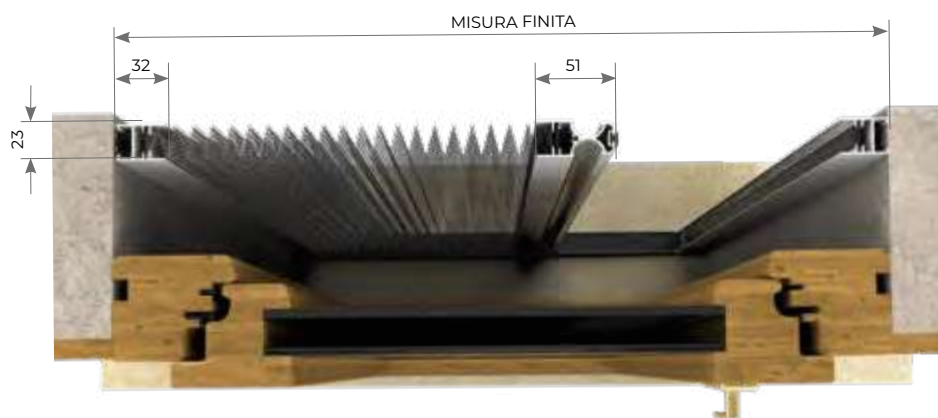

PLISSETTATE

DUE ANTE

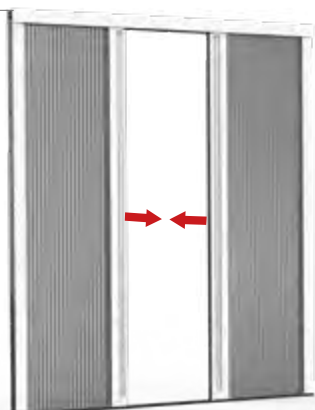

REVERSIBILE

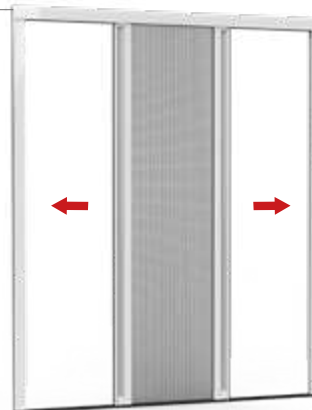

LISTINO IVA ESCLUSA

0.27 LATERALE

MINIMO DI FATTURAZIONE: 1 ANTA 1,5 mq - 2 ANTE 3,0 mq

€ 123,00 mq

0.27 REVERSIBILE

MINIMO DI FATTURAZIONE: 2,0 mq

€ 135,00 mq

PREZZI VALIDI PER I COLORI RAL STANDARD.

> LEGENDA SERIE PLISSÈ

>



MANIGLIA A PENDOLO

Maniglia in plastica che agevola la movimentazione del profilo scorrevole principalmente in sistemi da incasso.

PLISSÈ ZERO

>



MANIGLIA A SBALZO

Maniglia in pelle che agevola la movimentazione del profilo scorrevole principalmente in sistemi da incasso.

PLISSÈ ZERO

>



ASTA DI AZIONAMENTO

Sistema per agevolare lo scorrimento della zanzariera.

0.27 VERTICALE

>

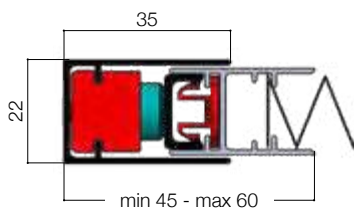

COMPENSATORE 0.22

Sistema per compensare i fuori squadra in altezza.

0.22

ZANZARIERE

AVVOLGENTI CON BOTTONE



> **KISS 50**

AGGANCIO MAGNETICO

Zanzariera ad avvolgimento a molla, indicata solo per finestre, con guide telescopiche e freno adagio di serie. È caratterizzata dalla particolare chiusura con aggancio magnetico. L'ingombro del cassonetto è da 50mm.



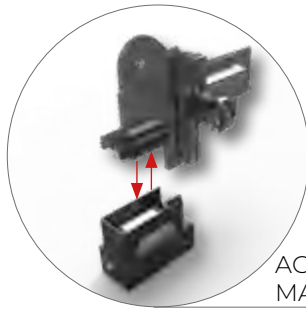
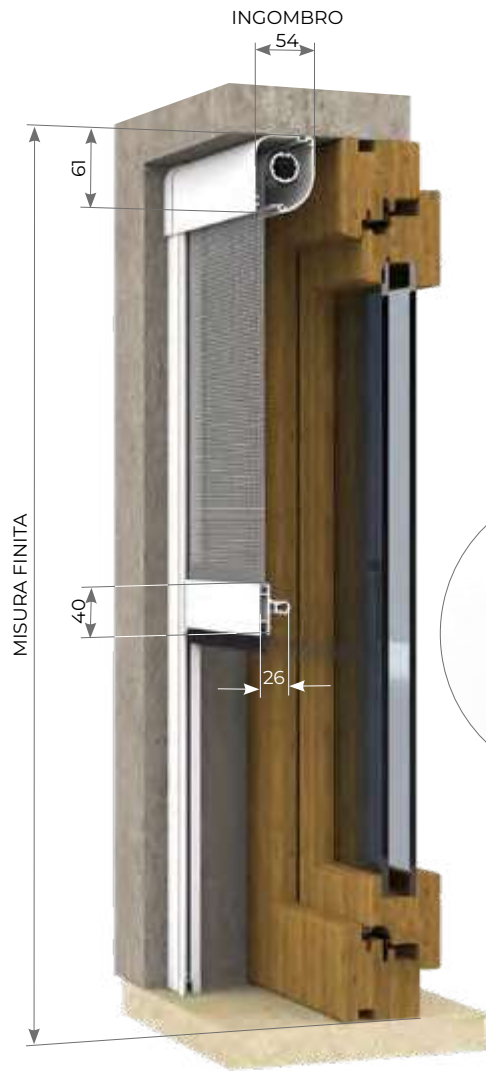

AGGANCIO
MAGNETICO

GUIDA
TELESCOPICA

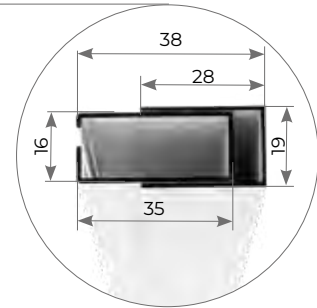

MISURE CONSIGLIATE mm

MISURA FINITA: la zanzariera verrà fornita con le stesse misure ordinate.

MISURA LUCE: (specificare): la zanzariera verrà fornita 3mm in meno sul lato cassonetto.

KISS 50 AGGANCIO MAGNETICO	L	H
MIN	650	-
MAX	2000	2000

AVVOLGENTI CON BOTTONE

LISTINO IVA ESCLUSA MINIMO DI FATTURAZIONE: 1,5 mq

KISS 50

€ 92,56 mq.

KISS 50 ANTICIMICE

€ 102,56 mq.

OPTIONAL

€ 7,80 mq.

RETE A FASCE BIANCO - NERA O SUNOX®

netti € 3,80 mq. € 7,80 mq.

> **KISS 50 CATENA**

AGGANCIO MAGNETICO

Zanzariera a scorrimento verticale realizzabile solo con cassonetto da 50mm ed è azionata tramite un comando a catena con chiusura magnetica.

Dotata di molla al fine di migliorare la tenuta del telo al vento.

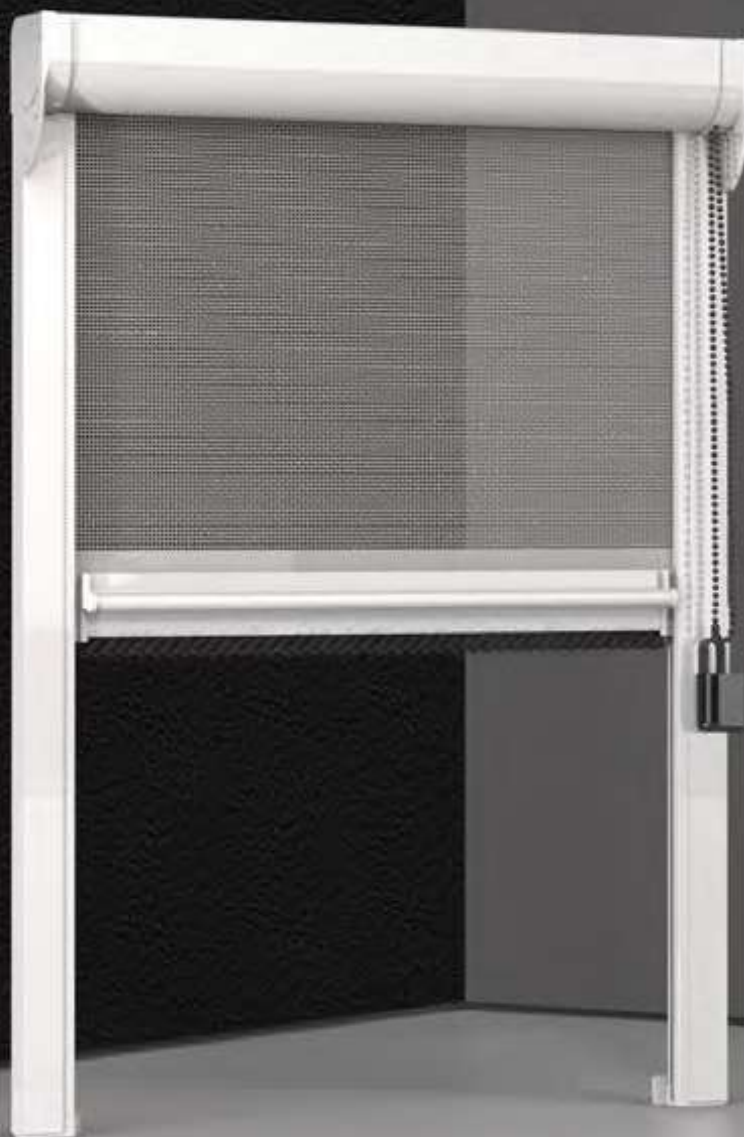

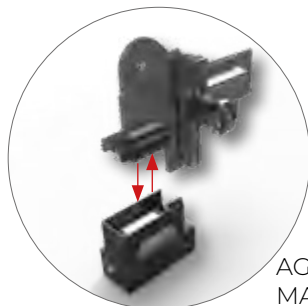

SISTEMA BLOCCO CATENA

AGGANCIO MAGNETICO



GUIDA TELESCOPICA

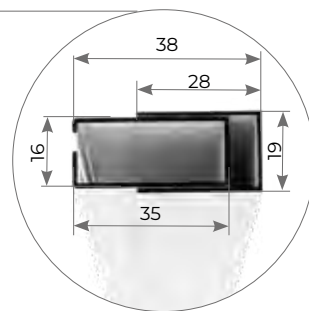

MISURE CONSIGLIATE mm

MISURA FINITA: la zanzariera verrà fornita con le stesse misure ordinate.

MISURA LUCE: (specificare): la zanzariera verrà fornita 3mm in meno sul lato cassonetto.

KISS 50 CATENA	L	H
MIN	420	-
MAX	2000	2500

AVVOLGENTI CON BOTTONE

LISTINO IVA ESCLUSA MINIMO DI FATTURAZIONE: 1,5 mq

KISS 50 CATENA

€ 92,56 mq.

KISS 50 CATENA

ANTICIMICE

€ 102,56 mq.

OPTIONAL

RETE A FASCE BIANCO - NERA O SUNOX®

netti € 3,80 mq. € 7,80 mq.

SISTEMA BLOCCO CATENA

netto € 5,00 pz.

VERSIONE DOPPIO COMANDO

+ 10%

> **FAST 50**

Zanzariera ad avvolgimento a molla, a scorrimento verticale, adatta per porte e finestre, con cassonetto da 50mm.



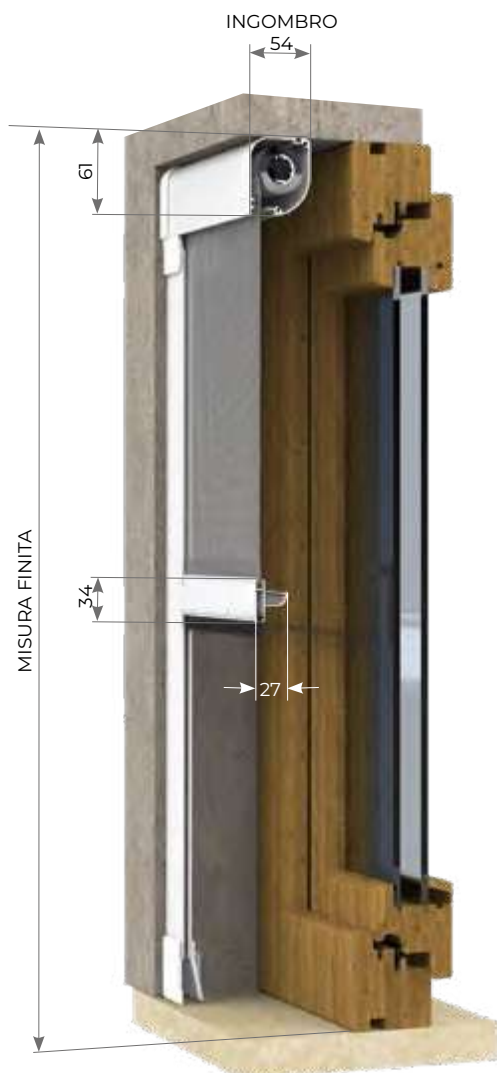

MISURE CONSIGLIATE mm

MISURA FINITA: la zanzariera verrà fornita con le stesse misure ordinate.

MISURA LUCE: (specificare): la zanzariera verrà fornita 3mm in meno sul lato cassonetto.

FAST 50	L	H
MIN	420	-
MAX	2000	2500

GUIDA TELESCOPICA

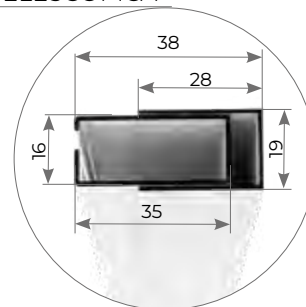

AVVOLGENTI CON BOTTONE

LISTINO IVA ESCLUSA MINIMO DI FATTURAZIONE: 1,5 mq

FAST 50					€ 65,74	mq.
FAST 50	ANTICIMICE				€ 75,74	mq.
OPTIONAL						
TELO OSCURANTE		netto	€	17,33		mq.
TELO FILTRANTE		netto	€	31,57		mq.
COPPIA GUIDE MISURA		netto	€	11,44		ml.
RETE A FASCE BIANCO - NERA O SUNOX®		netti	€	3,80	mq.	€ 7,80 mq.
FRENO PER MOLLA "ADAGIO"			€	25,00		pz.
GUIDA TELESCOPICA						10%
MANIGLIA CON CRICCHETTO						15%
ACCESSORI IN TINTA NON DI SERIE						



> **FAST 50** LATERALE GUIDA BASSA

Zanzariera ad avvolgimento a molla, a scorrimento orizzontale a chiusura magnetica.

Adatta per porte - finestre, può essere realizzata a un' anta o a due ante; quest'ultima è sempre fornita con chiusura a cricchetto.



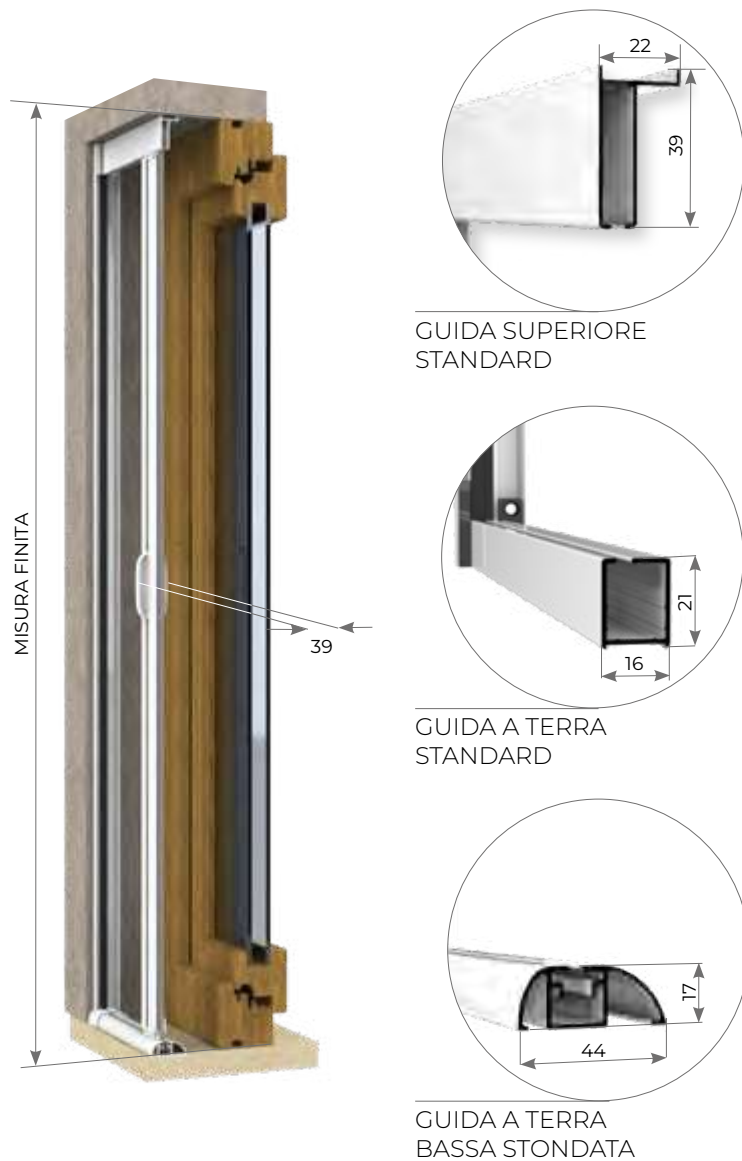

MISURE CONSIGLIATE mm

MISURA FINITA: la zanzariera verrà fornita con le stesse misure ordinate.

MISURA LUCE: (specificare): la zanzariera verrà fornita 3mm in meno sul lato cassonetto.

FAST 50 LATERALE 1 ANTA	L	H
MIN	-	1500
MAX	1400	2600

FAST 50 LATERALE 2 ANTE	L	H
MIN	-	1500
MAX	2800	2600

SISTEMI DI APERTURA VISTA INTERNA DA SPECIFICARE IN FASE DI ORDINE DELLA GUIDA STONDATA.

DI SERIE VERSIONE "A":
DA SX A DX

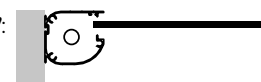

A RICHIESTA VERSIONE "B":
DA DX A SX



AVVOLGENTI CON BOTTONE

LISTINO IVA ESCLUSA MINIMO DI FATTURAZIONE: 1 ANTA 2,0 mq - 2 ANTE 4,0 mq

FAST 50 LATERALE

€ **86,70** mq.

FAST 50 LATERALE ANTICIMICE

€ **96,70** mq.

OPTIONAL

BLOCCO 2 ANTE CON CRICCHETTO

€ 5%

RETE A FASCE BIANCO - NERA O SUNOX®

netti € 3,80 mq. € 7,80 mq.

FRENO PER MOLLA "ADAGIO"

€ 25,00 pz.

GUIDA TELESCOPICA SUPERIORE

€ **10%**

GUIDA A TERRA BASSA STONDATA

€ **10%**

TELO OSCURANTE

netto € 17,33 mq.

TELO FILTRANTE

netto € 31,57 mq.

COPPIA GUIDE MISURA

netto € 11,44 ml.

ACCESSORI IN TINTA NON DI SERIE

> **TONDA 40 - 50**

Zanzariera ad avvolgimento a molla, a scorrimento verticale, adatta per porte e finestre.

È disponibile con cassonetto da 50mm per una massima altezza di 2500, da 40mm per una massima altezza di 1500mm.



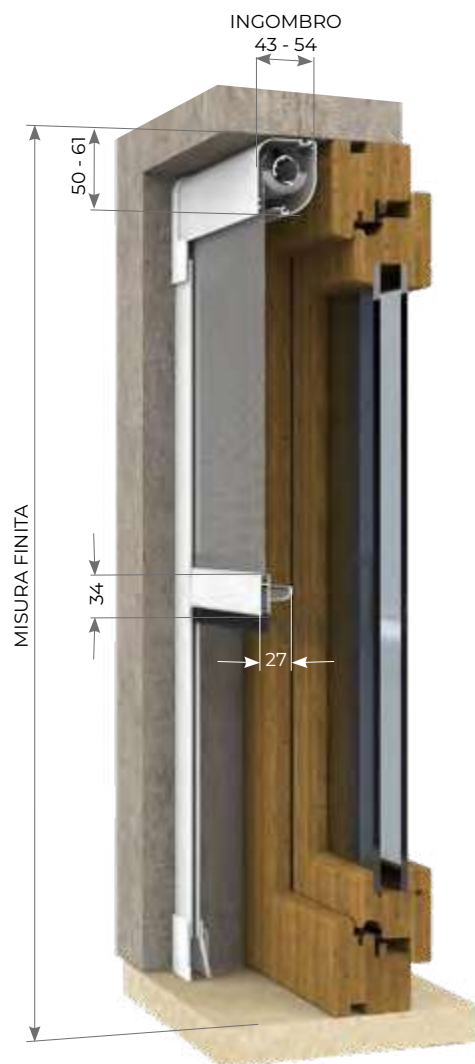

GUIDA
STANDARD

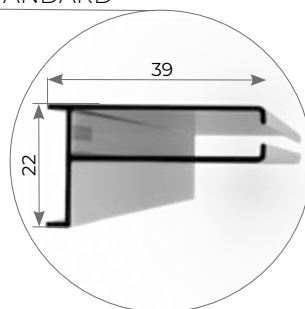

MISURE CONSIGLIATE mm

MISURA FINITA: la zanzariera verrà fornita con le stesse misure ordinate.

MISURA LUCE: (specificare): la zanzariera verrà fornita 3mm in meno sul lato cassonetto.

TONDA 40	L	H
MIN	420	-
MAX	2000	1500
TONDA 50	L	H
MIN	420	-
MAX	2000	2500

AVVOLGENTI CON BOTTONE

LISTINO IVA ESCLUSA MINIMO DI FATTURAZIONE: 1,5 mq

TONDA 40 - 50					€ 65,74 mq.
TONDA 40 - 50	ANTICIMICE				€ 75,74 mq.
OPTIONAL					
RETE A FASCE BIANCO - NERA O SUNOX®		netti	€ 3,80	mq.	€ 7,80 mq.
FRENO PER MOLLA "ADAGIO"					€ 25,00 pz.
MANIGLIA CON CRICCHETTO					€ 15%
TELO OSCURANTE			netto		€ 17,33 mq.
TELO FILTRANTE			netto		€ 31,57 mq.
COPPIA GUIDE MISURA			netto		€ 11,44 ml.

ACCESSORI IN TINTA NON DI SERIE

> **TONDA CATENA**

Zanzariera a scorrimento verticale realizzabile solo con cassonetto da 50mm ed è azionata tramite un comando a catena.



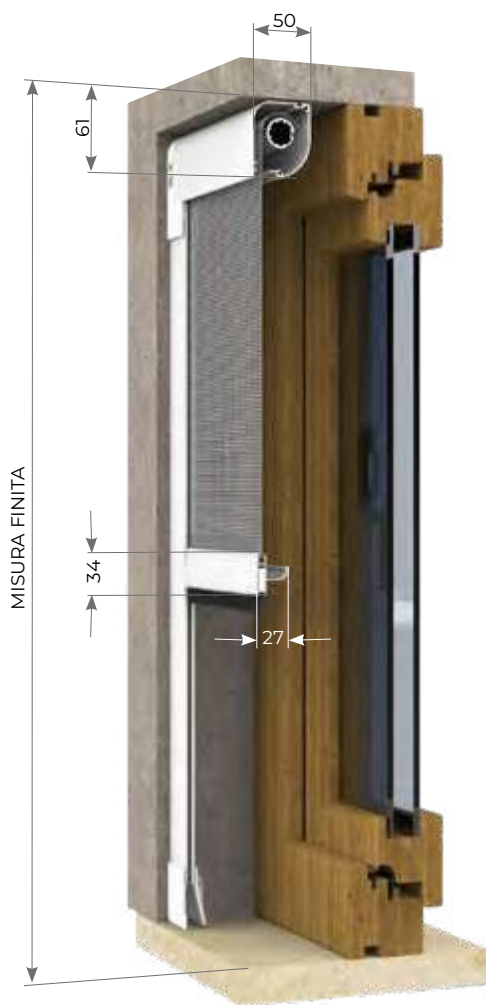

MISURE CONSIGLIATE mm

MISURA FINITA: la zanzariera verrà fornita con le stesse misure ordinate.

MISURA LUCE: (specificare): la zanzariera verrà fornita 3mm in meno sul lato cassonetto.

TONDA CATENA	L	H
MIN	420	-
MAX	2000	2500

SISTEMA BLOCCO CATENA



AVVOLGENTI CON BOTTONE

LISTINO IVA ESCLUSA MINIMO DI FATTURAZIONE: 1,5 mq.

TONDA CATENA					€ 71,22	mq.
TONDA CATENA	ANTICIMICE				€ 81,22	mq.
OPTIONAL						
RETE A FASCE BIANCO - NERA O SUNOX®		netti	€ 3,80	mq.	€ 7,80	mq.
SISTEMA BLOCCO CATENA			netto		€ 5,00	pz.
VERSIONE DOPPIO COMANDO					€ 10%	
TELO OSCURANTE			netto		€ 17,33	mq.
TELO FILTRANTE			netto		€ 31,57	mq.
COPPIA GUIDE MISURA			netto		€ 11,44	ml.

ACCESSORI IN TINTA NON DI SERIE

> **TONDA 40 - 50** LATERALE

Zanzariera ad avvolgimento a molla, a scorrimento orizzontale e chiusura magnetica (a richiesta con aggancio meccanico).

Adatta per porte-finestre, può essere realizzata a un' anta o a due ante; quest'ultima è sempre fornita con chiusura a cricchetto. Disponibile con cassonetto da 40 o 50mm di ingombro.





MISURA FINITA

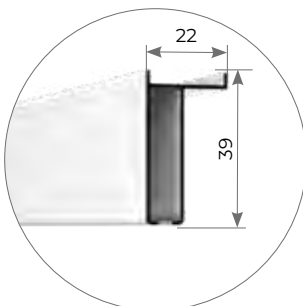

GUIDA SUPERIORE STANDARD

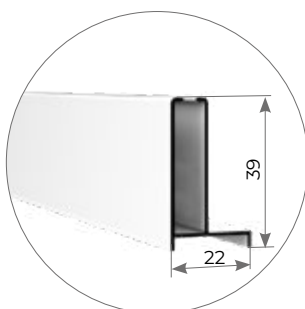

GUIDA INFERIORE STANDARD

MISURE CONSIGLIATE mm

MISURA FINITA: la zanzariera verrà fornita con le stesse misure ordinate.

MISURA LUCE: (specificare): la zanzariera verrà fornita 3mm in meno sul lato cassonetto.

TONDA 40-50 LATERALE 1 ANTA		
	L	H
MIN	-	1500
MAX	1400	2600

TONDA 40-50 LATERALE 2 ANTE		
	L	H
MIN	-	1500
MAX	2800	2600



MISURA FINITA

INCOMBRO
43 - 54

50 - 61

38

41

13

31

AVVOLGENTI CON BOTTONE

LISTINO IVA ESCLUSA MINIMO DI FATTURAZIONE: 1 ANTA 2,0 mq - 2 ANTE 4,0 mq

TONDA 40 - 50 LATERALE				€ 84,74 mq.
TONDA 40 - 50 LATERALE	ANTICIMICE			€ 96,74 mq.
OPTIONAL				
BLOCCO 2 ANTE CON CRICCHETTO				€ 5%
FRENO PER MOLLA "ADAGIO"				€ 25,00 pz.
RETE A FASCE BIANCO - NERA O SUNOX®	netti	€ 3,80	mq.	€ 7,80 mq.
TELO OSCURANTE		netto		€ 17,33 mq.
TELO FILTRANTE		netto		€ 31,57 mq.
COPPIA GUIDE MISURA		netto		€ 11,44 ml.

ACCESSORI IN TINTA NON DI SERIE



Zanzariera ad avvolgimento a molla, con cassetto da 50mm a scorrimento verticale, adatta per porte e finestre.



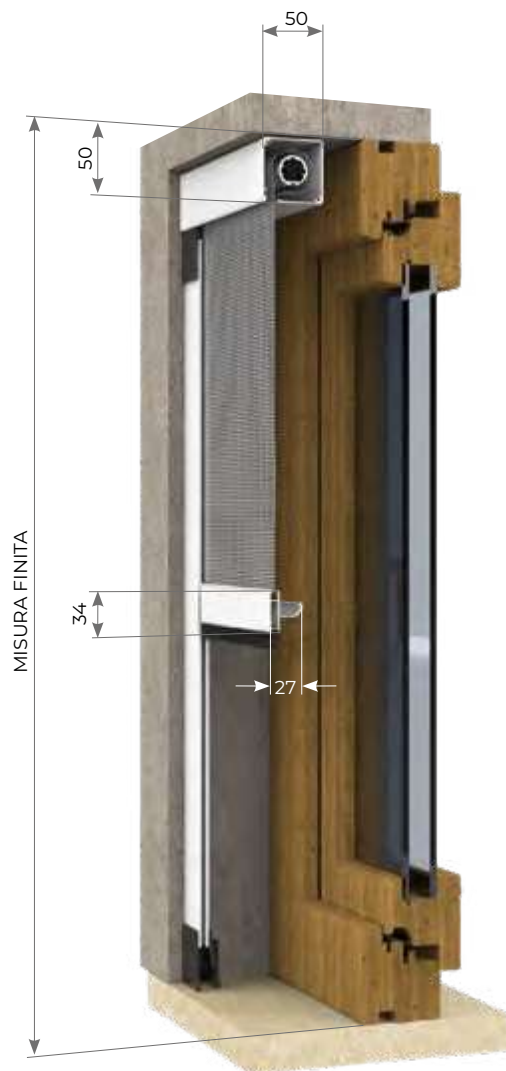

MISURE CONSIGLIATE mm

MISURA FINITA: la zanzariera verrà fornita con le stesse misure ordinate.

MISURA LUCE: (specificare): la zanzariera verrà fornita 3mm in meno sul lato cassonetto.

QUADRA	L	H
MIN	420	-
MAX	2000	2500

GUIDA TELESCOPICA

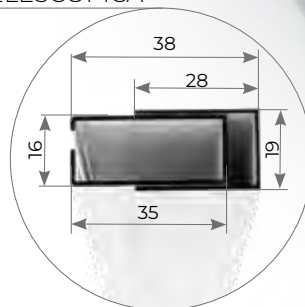

AVVOLGENTI CON BOTTONE

LISTINO IVA ESCLUSA MINIMO DI FATTURAZIONE: 1,5 mq

QUADRA				€ 58,00	mq.
QUADRA	ANTICIMICE			€ 68,00	mq.
OPTIONAL					
RETE A FASCE BIANCO - NERA O SUNOX®		netti	€ 3,80	mq.	€ 7,80 mq.
FRENO PER MOLLA "ADAGIO"					€ 25,00 pz.
GUIDA TELESCOPICA				€	10%
MANIGLIA CON CRICCHETTO				€	15%
TELO OSCURANTE			netto	€ 17,33	mq.
TELO FILTRANTE			netto	€ 31,57	mq.
COPPIA GUIDE MISURA			netto	€ 11,44	ml.
ACCESSORI IN TINTA NON DI SERIE					

> **QUADRA CATENA**

Zanzariera ad avvolgimento a catena, con cassonetto da 50mm a scorrimento verticale, adatta per porte e finestre.



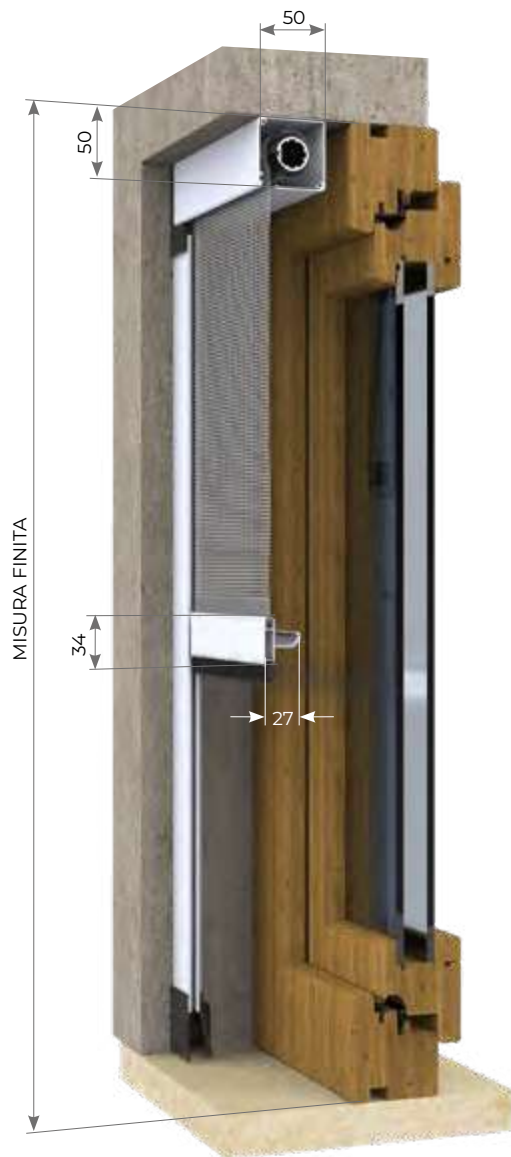

MISURE CONSIGLIATE mm

MISURA FINITA: la zanzariera verrà fornita con le stesse misure ordinate.

MISURA LUCE: (specificare): la zanzariera verrà fornita 3mm in meno sul lato cassonetto.

QUADRA CATENA	L	H
MIN	420	-
MAX	2000	2500

SISTEMA BLOCCO CATENA



AVVOLGENTI CON BOTTONE

LISTINO IVA ESCLUSA MINIMO DI FATTURAZIONE: 1,5 mq

QUADRA CATENA					€ 63,00 mq.
QUADRA CATENA	ANTICIMICE				€ 73,00 mq.
OPTIONAL					
RETE A FASCE BIANCO - NERA O SUNOX®		netti €	3,80	mq.	€ 7,80 mq.
SISTEMA BLOCCO CATENA			netto		€ 5,00 pz.
DOPPIO COMANDO INTERNO + ESTERNO				+	€ 10%
TELO OSCURANTE			netto		€ 17,33 mq.
TELO FILTRANTE			netto		€ 31,57 mq.
CP GUIDE MISURA			netto		€ 11,44 ml.

 **> QUADRA** LATERALE

Zanzariera ad avvolgimento a molla, a scorrimento orizzontale e chiusura magnetica.

Adatta per porte-finestre, può essere realizzata a un'anta o a due ante; quest'ultima è sempre fornita con chiusura a cricchetto.



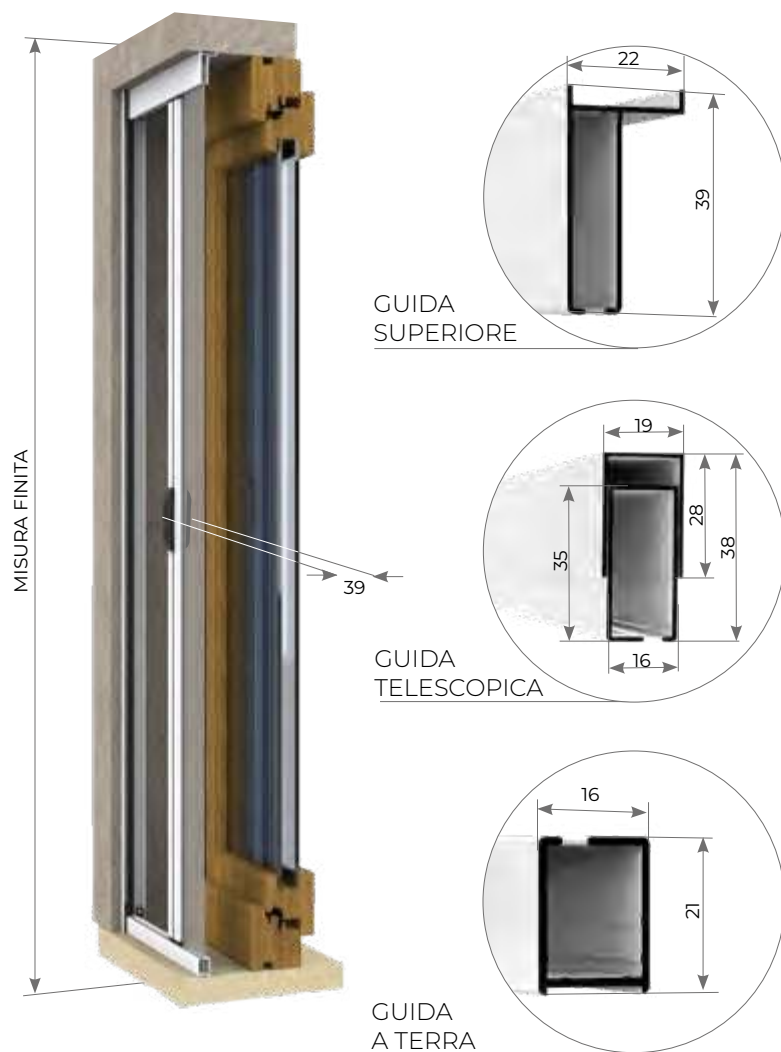

MISURE CONSIGLIATE mm

MISURA FINITA: la zanzariera verrà fornita con le stesse misure ordinate.

MISURA LUCE: (specificare): la zanzariera verrà fornita 3mm in meno sul lato cassonetto.

QUADRA LATERALE 1 ANTA	L	H
MIN	-	1500
MAX	1400	2600

QUADRA LATERALE 2 ANTE	L	H
MIN	-	1500
MAX	2800	2600

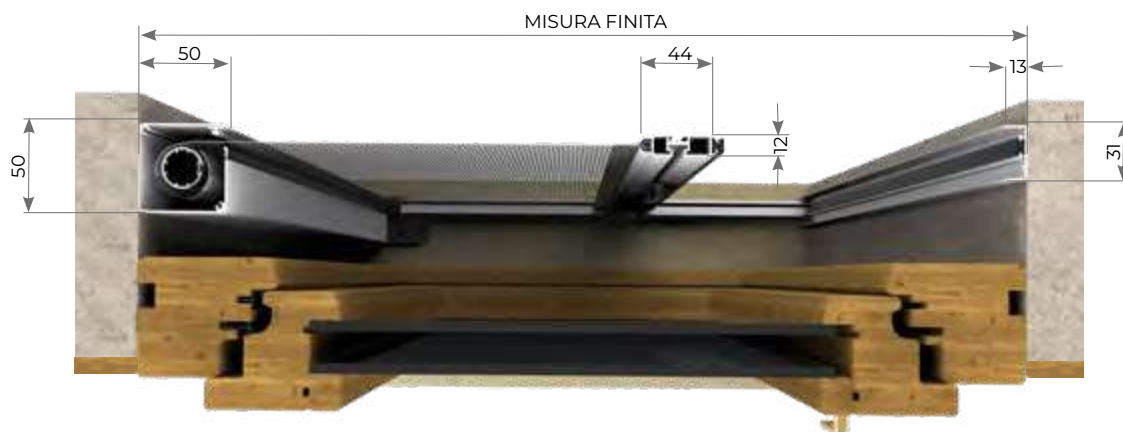

AVVOLGENTI CON BOTTONE

LISTINO IVA ESCLUSA MINIMO DI FATTURAZIONE: 1 ANTA 2,0 mq - 2 ANTE 4,0 mq

QUADRA LATERALE		€ 63,00	mq.
QUADRA LATERALE	ANTICIMICE	€ 73,00	mq.
OPTIONAL			
FRENO PER MOLLA "ADAGIO"		€ 25,00	pz.
RETE A FASCE BIANCO - NERA O SUNOX®	netti € 3,80	mq.	€ 7,80 mq.
GUIDA SUPERIORE TELESCOPICA		€ 10%	
BLOCCO 2 ANTE CRICCHETTO		€ 5%	
TELO OSCURANTE	netto	€ 17,33	mq.
TELO FILTRANTE	netto	€ 31,57	mq.
CP GUIDE MISURA	netto	€ 11,44	ml.

Zanzariera verticale avvolgibile per porte e finestre con movimento a molla con cassonetto da 50mm.



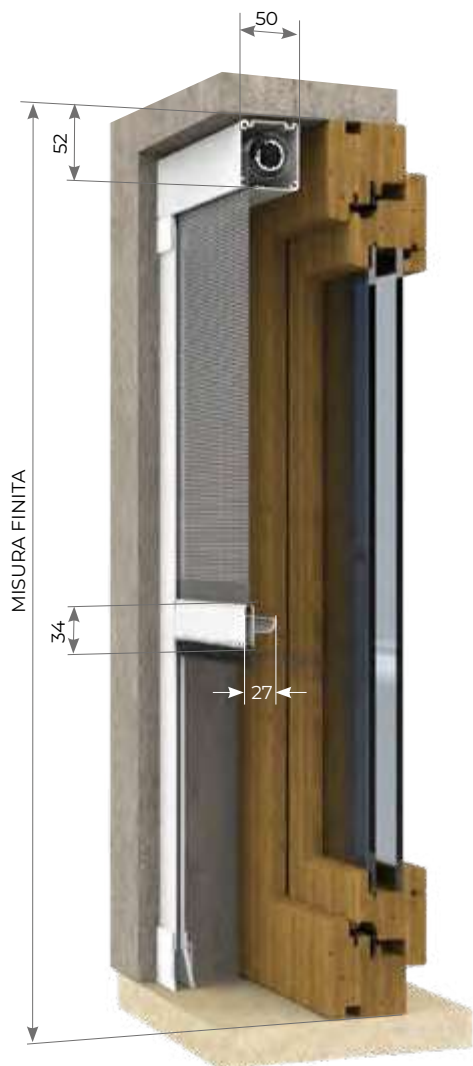

MISURE CONSIGLIATE mm

MISURA FINITA: la zanzariera verrà fornita con le stesse misure ordinate.

MISURA LUCE: (specificare): la zanzariera verrà fornita 2mm in meno sul lato cassonetto.

GIPSY	L	H
MIN	450	-
MAX	2000	2600

PARACOLPI PER MANIGLIA

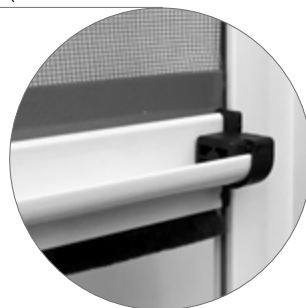

AGGANCIO



AVVOLGENTI CON BOTTONE

LISTINO IVA ESCLUSA MINIMO DI FATTURAZIONE: 1,5 mq

GIPSY

€ **72,80** mq.

OPTIONAL

FRENO PER MOLLA "ADAGIO" € 25,00 pz.

RETE A FASCE BIANCO - NERA O SUNOX® netti € 3,80 mq. € 7,80 mq.

PARACOLPI PER MANIGLIA netto € 1,10 pz.

> GIPSY CATENA

Zanzariera a scorrimento verticale a catena dotata di serie del doppio comando interno-esterno, con un ingombro da 50mm.

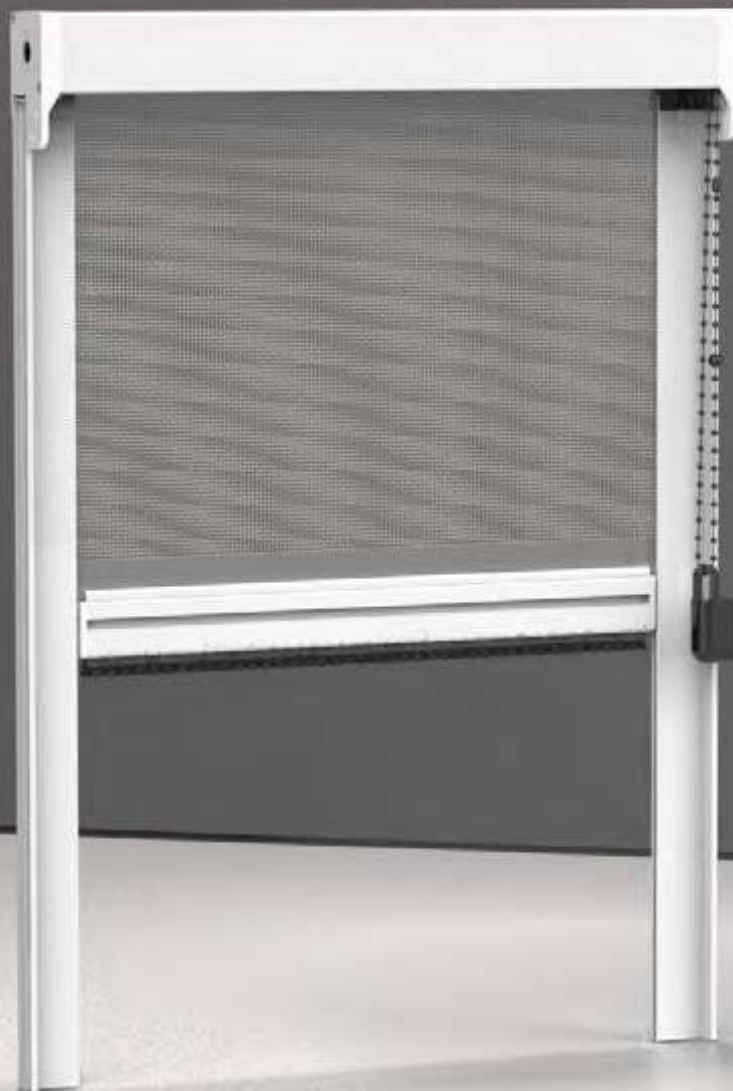

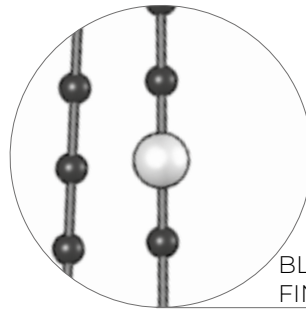

BLOCCHETTO FINECORSA

SISTEMA BLOCCO CATENA



MISURE CONSIGLIATE mm

MISURA FINITA: la zanzariera verrà fornita con le stesse misure ordinate.

MISURA LUCE: (specificare): la zanzariera verrà fornita 2mm in meno sul lato cassonetto.

GIPSY CATENA	L	H
MIN	250	-
MAX	2000	2600

! IMPORTANTE. Installare sempre il blocchetto finecorsa come da istruzioni di montaggio.

AVVOLGENTI CON BOTTONE

LISTINO IVA ESCLUSA MINIMO DI FATTURAZIONE: 1,5 mq

GIPSY CATENA

€ 82,00 mq.

OPTIONAL

RETE A FASCE BIANCO - NERA O SUNOX®

netti € 3,80 mq. € 7,80 mq.

SISTEMA BLOCCO CATENA

netto € 5,00 pz.

Zanzariera verticale avvolgibile per porte e finestre con movimento a molla, con cassonetto da 50mm, massimo ingombro 55mm.

È ideale per l'installazione su luci con forte fuorisquadro (max. 20mm).

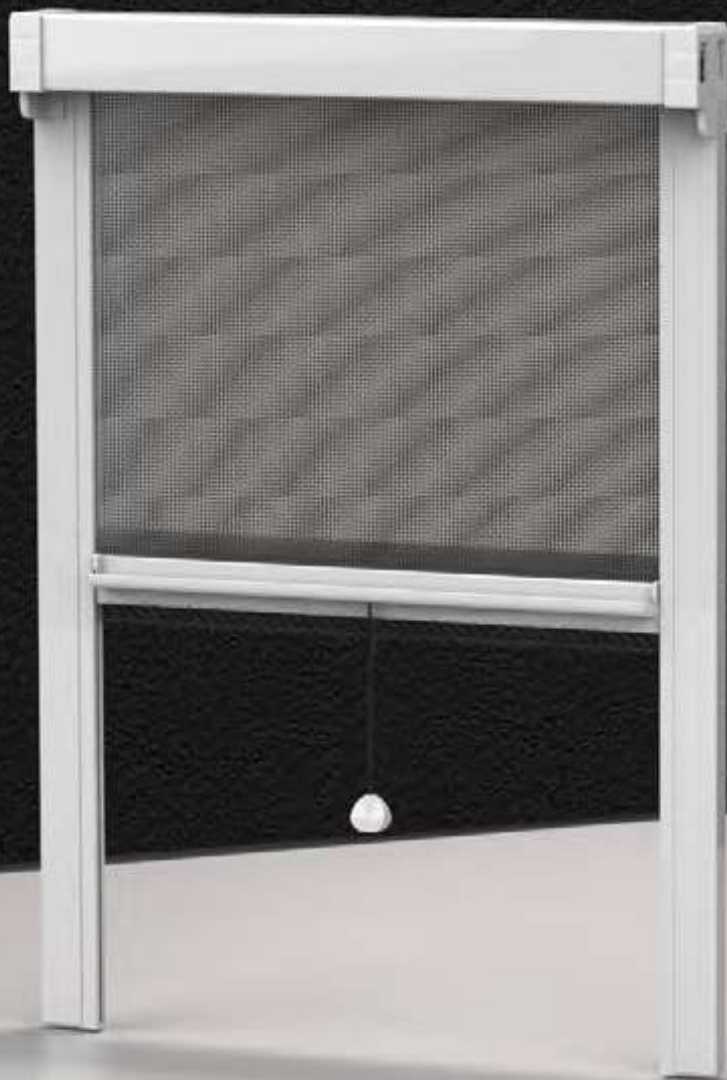

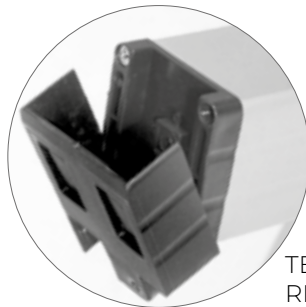
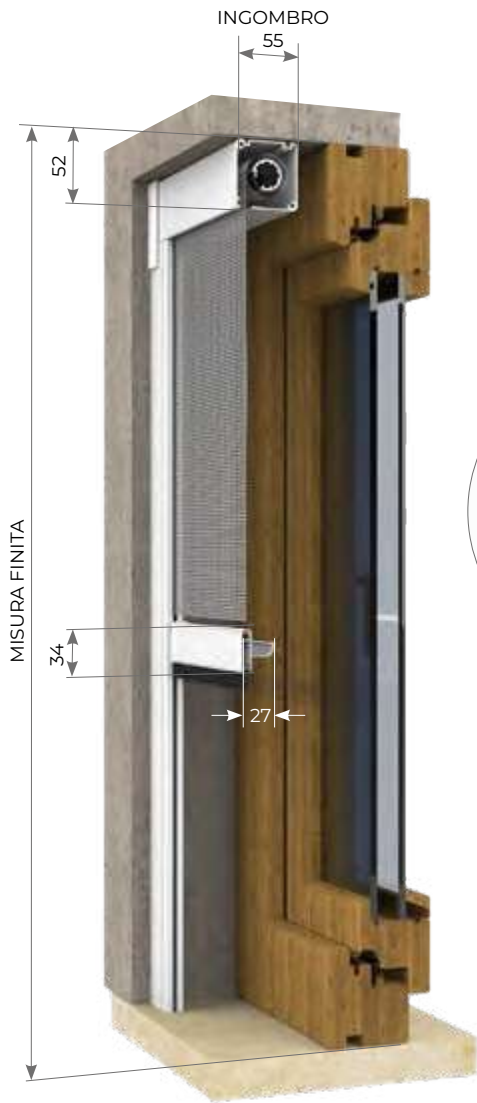

TESTATA - CUFFIA REGISTRABILE

MISURE CONSIGLIATE mm

MISURA FINITA: la zanzariera verrà fornita con le stesse misure ordinate.

MISURA LUCE: (specificare): la zanzariera verrà fornita 2mm in meno sul lato cassonetto.

GIPSY REGISTRABILE	L	H
MIN	450	-
MAX	2000	2600

GUIDA TELESCOPICA

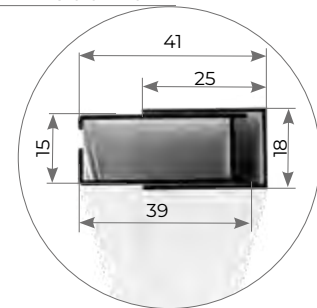

AVVOLGENTI CON BOTTONE

LISTINO IVA ESCLUSA MINIMO DI FATTURAZIONE: 1,5 mq

GIPSY CON GUIDA TELESCOPICA € 92,60 mq.

OPTIONAL

FRENO PER MOLLA "ADAGIO" € 25,00 pz.

RETE A FASCE BIANCO - NERA O SUNOX® netti € 3,80 mq. € 7,80 mq.

> **GIPSY CATENA** REGISTRABILE

Zanzariera verticale avvolgibile per porta e finestre con doppio comando e movimento a catena, dotata di blocchetto finecorsa e testata e guide registrabili. Cassonetto da 50mm, massimo ingombro 55mm.



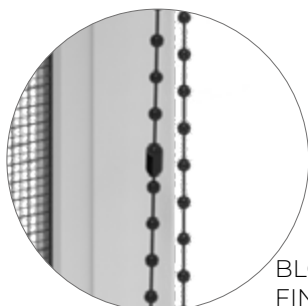

BLOCCHETTO FINECORSA

SISTEMA BLOCCO CATENA

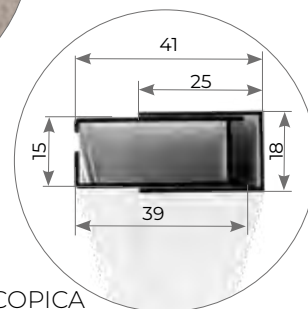
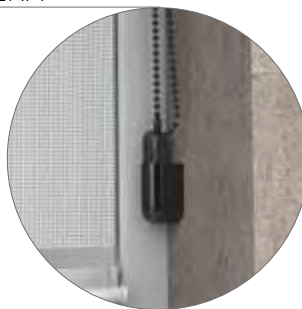

GUIDA TELESCOPICA



MISURE CONSIGLIATE mm

MISURA FINITA: la zanzariera verrà fornita con le stesse misure ordinate.

MISURA LUCE: (specificare): la zanzariera verrà fornita 2mm in meno sul lato cassonetto.

GIPSY CATENA REGISTRABILE	L	H
MIN	250	-
MAX	2000	2600

! IMPORTANTE. Installare sempre il blocchetto finecorsa come da istruzioni di montaggio.

AVVOLGENTI CON BOTTONE

LISTINO IVA ESCLUSA MINIMO DI FATTURAZIONE: 1,5 mq

GIPSY

CON GUIDA TELESCOPICA

€ 98,00 mq.

OPTIONAL

SISTEMA BLOCCO CATENA

netto € 5,00 pz.

RETE A FASCE BIANCO - NERA O SUNOX®

netti € 3,80 mq. € 7,80 mq.

> **SUSY ELITE**

Zanzariera avvolgibile da esterno laterale per porta, con cassonetto da 50, chiusura magnetica e movimento a molla.

La guida inferiore di 15mm, asportabile, è disponibile nelle colorazioni bronzo, bianco ruvido e avorio; per tutti gli altri colori viene fornita nera.



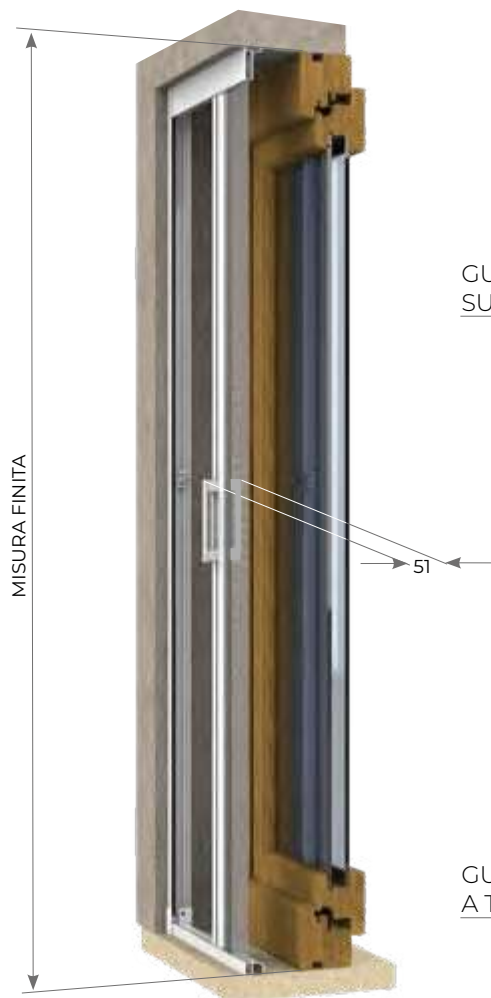

GUIDA SUPERIORE

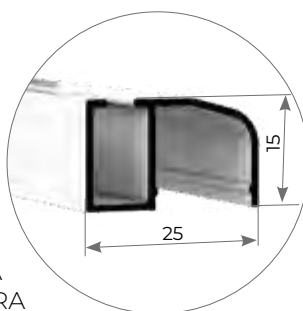

GUIDA A TERRA

MISURE CONSIGLIATE mm

MISURA FINITA: la zanzariera verrà fornita con le stesse misure ordinate.

MISURA LUCE: (specificare): la zanzariera verrà fornita 2mm in meno sul lato cassonetto.

SUSY ELITE 1 ANTA		
	L	H
MIN	-	1500
MAX	1400	2800

SUSY ELITE 2 ANTE		
	L	H
MIN	-	1500
MAX	2800	2800

In fase di ordine specificare quale delle due ante deve essere semi fissa.

SISTEMI DI APERTURA VISTA INTERNA DA SPECIFICARE IN FASE DI ORDINE.

DI SERIE VERSIONE "A":
DA SX A DX

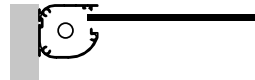

A RICHIESTA VERSIONE "B":
DA DX A SX

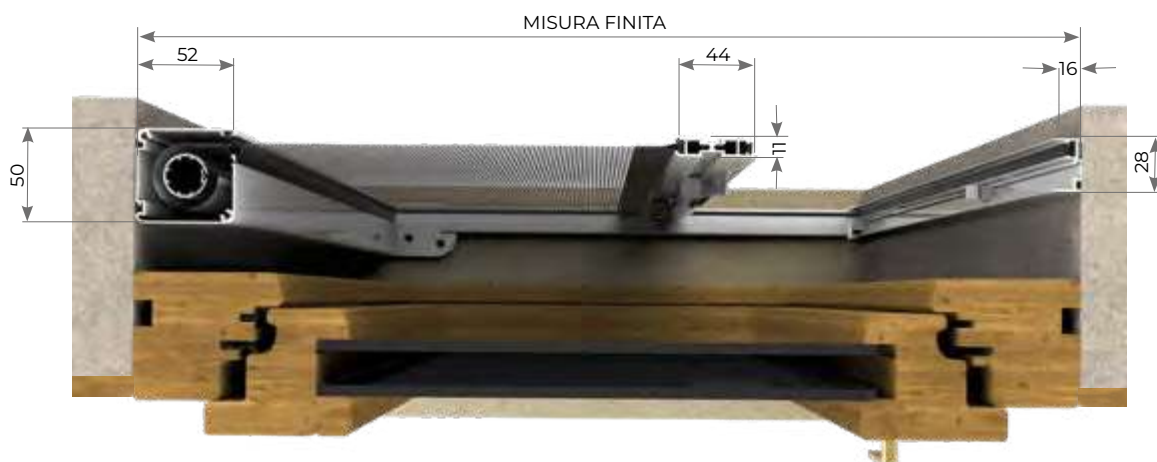

AVVOLGENTI CON BOTTONE

LISTINO IVA ESCLUSA MINIMO DI FATTURAZIONE: 1 ANTA 2,0 mq. - 2 ANTE 4,0 mq.

SUSY ELITE	DUE ANTE	€ 90,00 mq.
SUSY ELITE	DUE ANTE	€ 97,00 mq.

OPTIONAL

FRENO PER MOLLA "ADAGIO"	€ 25,00	pz.
RETE A FASCE BIANCO - NERA O SUNOX®	netti € 3,80	mq. € 7,80

> **MOTO 65**

MOTORE O ARGANO

Zanzariera oscurante filtrante

avvolgibile verticale per finestra e porta, movimento motorizzato o con comando ad argano.
Il cassonetto avvolgitore ha un ingombro max di 65mm.



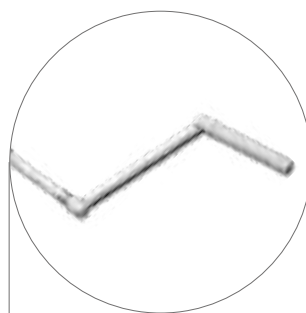
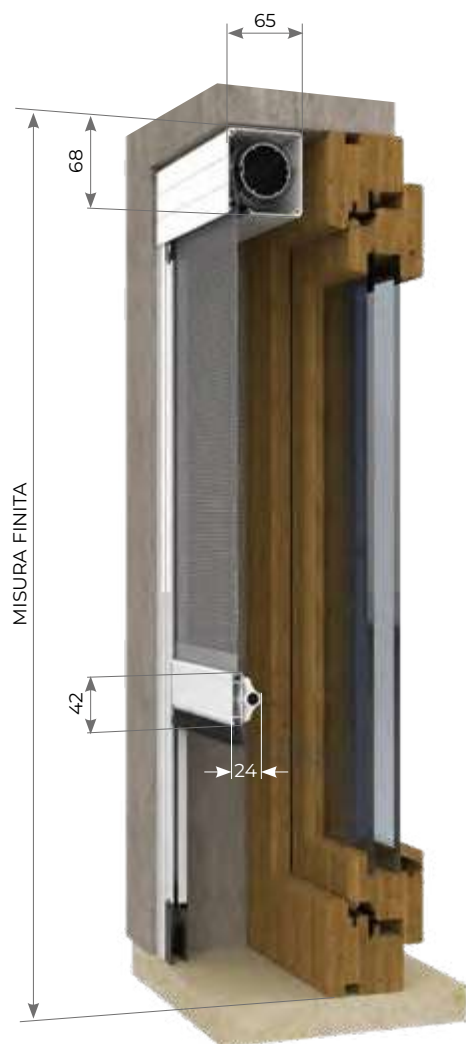

OPTIONAL
AZIONAMENTO
AD ARGANO

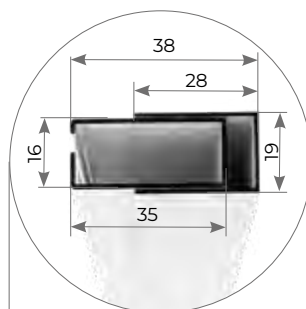

GUIDA
TELESCOPICA



MISURE CONSIGLIATE mm

ZANZARIERA RETE CLASSIC NET

	L	H
MIN	550	-
MAX	1800	2300

ZANZARIERA RETE DURANET

	L	H
MIN	550	-
MAX	1800	1900

OSCURANTE STD (PVC)

	L	H
MIN	550	-
MAX	1800	1400

OSCURANTE SOLTIS B92

	L	H
MIN	550	-
MAX	1800	1200

FILTRANTE SG 989 SOLTIS 86/92

	L	H
MIN	550	-
MAX	1800	1200

LISTINO IVA ESCLUSA MINIMO DI FATTURAZIONE: 1,5 mq

MOTO 65

€ 148,00 mq

MOTO 65 ANTICIMICE

€ 158,00 mq

OPTIONAL IN CASO DI DOMOTICA, UTILIZZARE MOTORE STANDARD

MOTORE STANDARD	+	€ 373,00 pz.
MOTORE RADIOCOMANDO	+	€ 453,00 pz.
RADIO 1 TELECOMANDO (1 MOTORE)	+	€ 63,00 pz.
RADIO 2 TELECOMANDO (FINO A 2 MOTORI)	+	€ 77,00 pz.
CENTRALINA REGOLAZIONE FINE CORSA (TTU)	+	€ 60,00 pz.
AZIONAMENTO AD ARGANO	+	€ 127,00 pz.

TESSUTI

OSCURANTE OPATEX	+	€ 74,00 mq
FILTRANTE SOLTIS 86	+	€ 74,00 mq
FILTRANTE SOLTIS 92	+	€ 74,00 mq
FILTRANTE SCREEN SG 989	+	€ 74,00 mq
OSCURANTE SCREEN SG BLOCKOUT	+	€ 123,00 mq
OSCURANTE SOLTIS B92	+	€ 123,00 mq

AVVOLGENTI CON BOTTONE

> **PERLEGNO 2 45**

Zanzariera ad incasso con cassetto da 45mm ad avvolgimento a molla, a scorrimento verticale. Adatta per porte e finestre, caratterizzata dalla rete saldata e rivettata ai bordi.



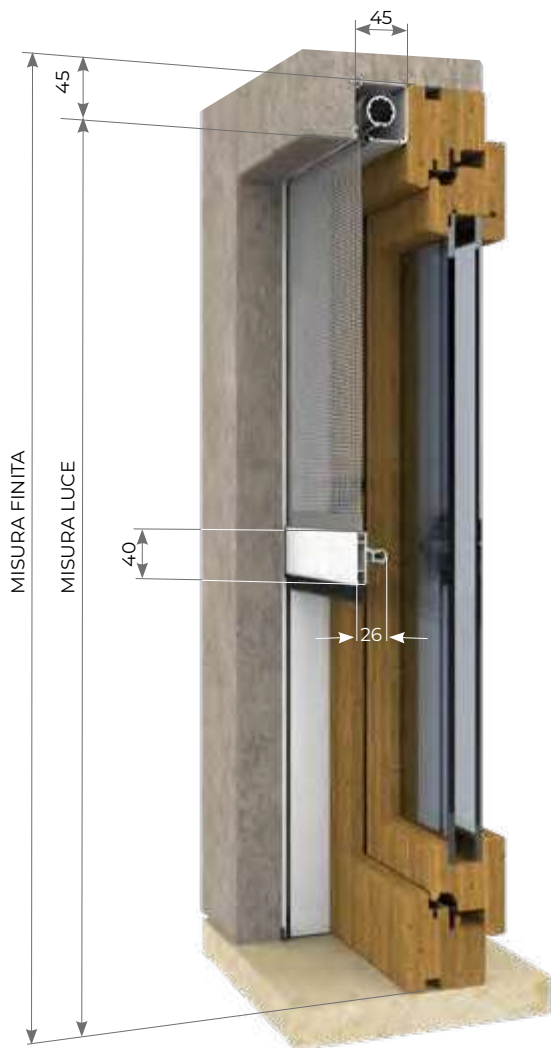

MISURE CONSIGLIATE mm

MISURA FINITA: la zanzariera verrà fornita con le stesse misure ordinate (max ingombro).

MISURA LUCE: (specificare): la zanzariera verrà fornita e addebitata con le misure maggiorate: larghezza + 70mm, altezza +47mm.

PERLEGNO 2 45	L	H
MIN	420	-
MAX	2000	2000



OPTIONAL
STAFFA PER FISSAGGIO
FRONTALE



OPTIONAL
STAFFA PER FISSAGGIO
LATERALE

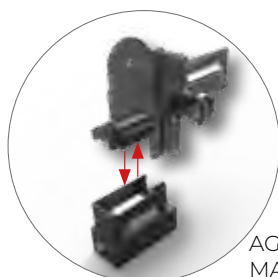

AGGANCIO
MAGNETICO

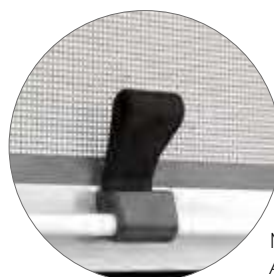

MANIGLIETTE PER
AGGANCIO MAGNETICO



AVVOLGENTI CON BOTTONE

**ESEMPIO DI
VERSIONE IN VANO CON PROFILO INCASSO - B 50**



LISTINO IVA ESCLUSA MINIMO DI FATTURAZIONE: 1,5 mq

PERLEGNO 2 - 45				€ 73,44	mq.
PERLEGNO 2 - 45	ANTICIMICE			€ 83,44	mq.
OPTIONAL					
FRENO PER MOLLA "ADAGIO"				€ 25,00	pz.
AGGANCIO MAGNETICO				€ 15%	
SET 2 MANIGLIE - SOLO PER AGGANCIO MAGNETICO				€ 18,00	cp.
MANIGLIA CON CRICCHETTO				€ 15%	
RETE A FASCE BIANCO - NERA O SUNOX®	netti	€ 3,80	mq.	€ 7,80	mq.
STAFFA DI FISSAGGIO - 100 PZ.				€ 0,91	pz.



AVVOLGENTI CON BOTTONE

> **PERLEGNO 45** LATERALE

Zanzariera ad avvolgimento a molla, a scorrimento orizzontale e chiusura magnetica.

Adatta per porte-finestre, può essere realizzata a un' anta o a due ante; quest'ultima è sempre fornita con chiusura a cricchetto.



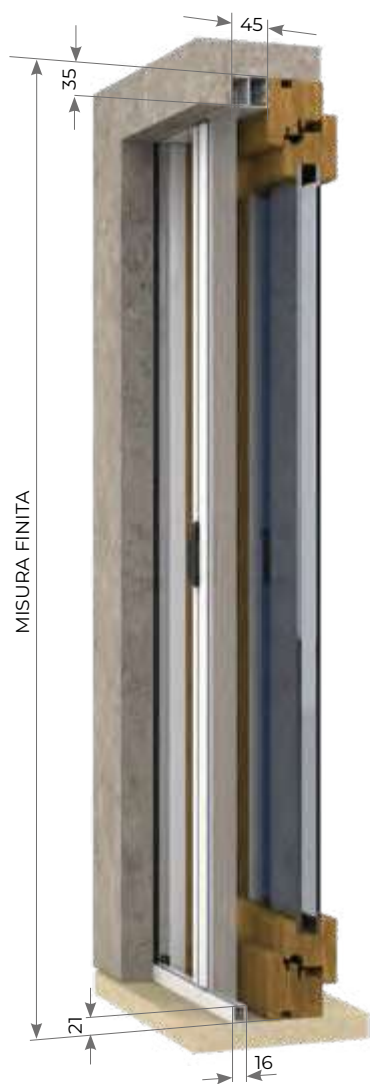

OPTIONAL
STAFFA PER FISSAGGIO
GUIDA SUPERIORE



OPTIONAL
STAFFA PER FISSAGGIO
PROFILO DI CHIUSURA

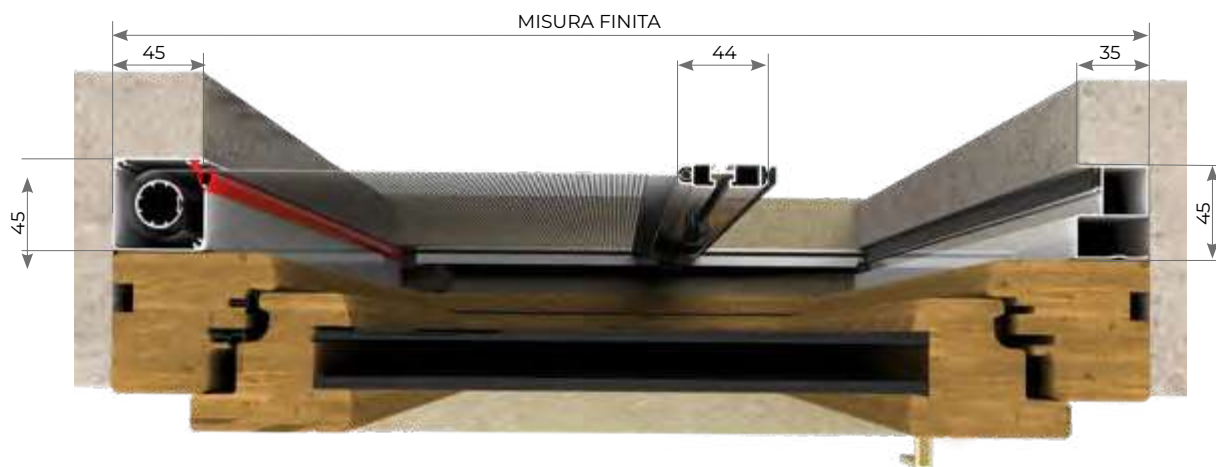

AVVOLGENTI CON BOTTONE

MISURE CONSIGLIATE mm

MISURA FINITA: la zanzariera verrà fornita con le stesse misure ordinate (max ingombro).

MISURA LUCE: (specificare): la zanzariera verrà fornita e addebitata con le misure maggiorate:

1 anta larghezza + 80mm, altezza +35mm
2 ante larghezza + 90mm, altezza +35mm

PERLEGNO 45 LATERALE 1 ANTA		
	L	H
MIN	-	1500
MAX	1400	2600

PERLEGNO 45 LATERALE 2 ANTE		
	L	H
MIN	-	1500
MAX	2800	2600

LISTINO IVA ESCLUSA MINIMO DI FATTURAZIONE: 1 ANTA 2,0 mq - 2 ANTE 4,0 mq

PERLEGNO 45 LATERALE		€ 91,28	mq.
PERLEGNO 45 LATERALE	ANTICIMICE	€ 101,28	mq.
OPTIONAL			
BLOCCO 2 ANTE CON CRICCHETTO		€	5%
FRENO PER MOLLA "ADAGIO"		€	25,00 pz.
RETE A FASCE BIANCO - NERA O SUNOX®	netti €	3,80	mq. € 7,80 mq.
STAFFA DI FISSAGGIO - 100 PZ.		€	0,91 pz.

> **GIPSY INCASSO 01**

Zanzariera con movimento a molla verticale per porte e finestre specifica per serramenti in legno.
Cassonetto da 50mm.



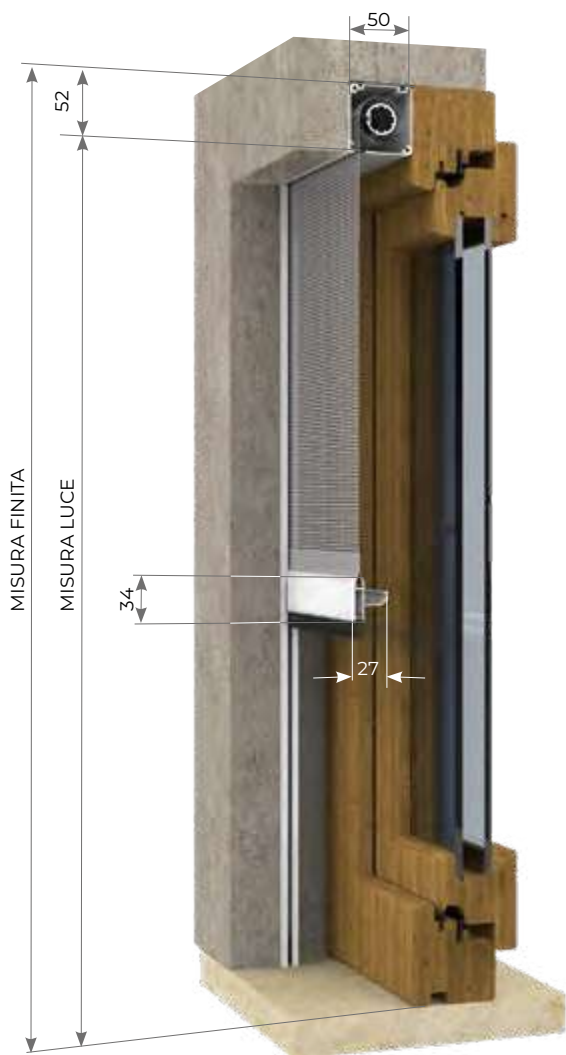

MISURE CONSIGLIATE mm

MISURA FINITA: la zanzariera verrà fornita con le stesse misure ordinate (max ingombro).

MISURA LUCE: (specificare): la zanzariera verrà fornita e addebitata con le misure maggiorate: larghezza + (39x2), altezza +52mm

GIPSY INCASSO 01 MOLLA	L	H
MIN	450	-
MAX	2000	2600



AVVOLGENTI CON BOTTONE

LISTINO IVA ESCLUSA MINIMO DI FATTURAZIONE: 1,5 mq

GIPSY INCASSO 01

€ **72,80** mq.

OPTIONAL

FRENO PER MOLLA "ADAGIO"

€ 25,00 pz.

RETE A FASCE BIANCO - NERA O SUNOX®

netti € 3,80 mq. € 7,80 mq.

> **KETTY ZIP**

ANTICIMICE E ANTIVENTO

Zanzariera ad avvolgimento a molla, indicata solo per finestre, con guide telescopiche e maniglia cricchetto di serie. È caratterizzata dalla particolare chiusura con aggancio magnetico. L'ingombro del cassonetto è da 50mm.





MISURE CONSIGLIATE mm

MISURA FINITA: la zanzariera verrà fornita con le stesse misure ordinate.

MISURA LUCE: (specificare): la zanzariera verrà fornita e addebitata con le misure maggiorate: larghezza + (41x2), altezza + 52mm.

KETTY ZIP	L	H
MIN	450	-
MAX	2000	2300

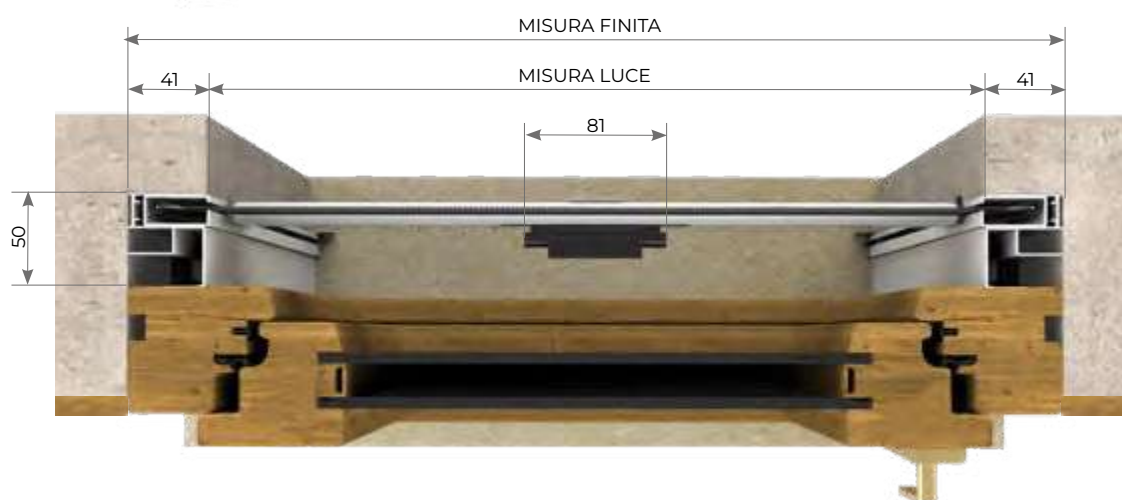

AVVOLGENTI CON BOTTONE

LISTINO IVA ESCLUSA MINIMO DI FATTURAZIONE: 1,5 mq

KETTY ZIP

ANTICIMICE ANTIVENTO

€ 100,00 mq.

OPTIONAL

FRENO PER MOLLA "ADAGIO"	€ 25,00	pz.
STAFFA DI FISSAGGIO IN NYLON MODELLO 1	€ 0,72	pz.
STAFFA DI FISSAGGIO LATERALE TELAIO MODELLO 2	€ 1,00	pz.
STAFFA DI FISSAGGIO L MODELLO 3	€ 0,91	pz.
STAFFA DI FISSAGGIO T MODELLO 4	€ 0,85	pz.

Zanzariera avvolgibile da incasso per porte e finestre, con movimento a molla.
Cassonetto da 50mm.



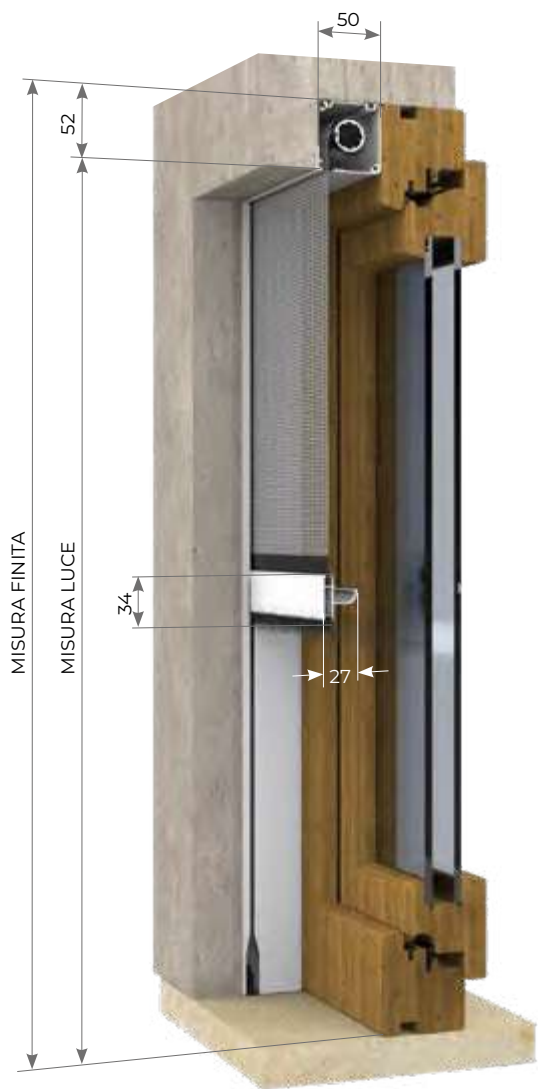

MISURE CONSIGLIATE mm

MISURA FINITA: la zanzariera verrà fornita con le stesse misure ordinate.

MISURA LUCE: (specificare): la zanzariera verrà fornita e addebitata con le misure maggiorate: larghezza + (39x2 con guide standard), + (36x2 con guide optional) altezza + 52mm.

KETTY 50	L	H
MIN	450	-
MAX	2000	2600*

* Altezza massima con aggancio magnetico fino a 2000mm.



MANIGLIETTE PER AGGANCIO MAGNETICO

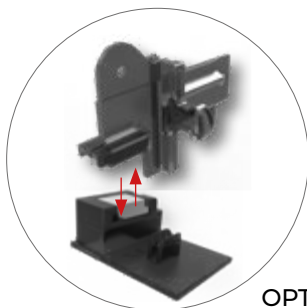

OPTIONAL AGGANCIO MAGNETICO



LISTINO IVA ESCLUSA MINIMO DI FATTURAZIONE: 1,5 mq

KETTY

€ 70,00 mq

KETTY ANTICIMICE

€ 80,00 mq

OPTIONAL

RETE A FASCE BIANCO - NERA O SUNOX®	netti	€ 3,80	mq.	€ 7,80	mq
FRENO PER MOLLA "ADAGIO"				25,00	pz.
AGGANCIO MAGNETICO (H MAX 200 CM)			+	15%	
SET 2 MANIGLIETTE - SOLO PER AGGANCIO MAGNETICO		€	18,00	cp.	
MANIGLIA CON CRICCHETTO			+	15%	
STAFFA DI FISSAGGIO IN NYLON MODELLO 1		€	0,72	pz.	
STAFFA DI FISSAGGIO LATERALE TELAIO MODELLO 2		€	1,00	pz.	
STAFFA DI FISSAGGIO L MODELLO 3		€	0,91	pz.	
STAFFA DI FISSAGGIO T MODELLO 4		€	0,85	pz.	

AVVOLGENTI CON BOTTONE

> **KETTY CATENA**

Zanzariera avvolgibile verticale da incasso per porte e finestre, con movimento a catena.
Cassonetto da 50mm.





SISTEMA
BLOCCO CATENA

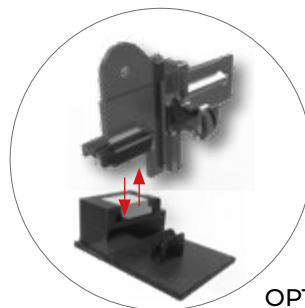

OPTIONAL
AGGANCI MAGNETICO

MISURE CONSIGLIATE mm

MISURA FINITA: la zanzariera verrà fornita con le stesse misure ordinate.

MISURA LUCE: (specificare): la zanzariera verrà fornita e addebitata con le misure maggiorate: larghezza + (39x2), altezza + 52mm.

KETTY 50 CATENA

	L	H
MIN	250*	-
MAX	2000	2600

* Versione con aggancio magnetico larghezza minima 530mm.



AVVOLGENTI CON BOTTONE

LISTINO IVA ESCLUSA MINIMO DI FATTURAZIONE: 1,8 mq

KETTY CATENA

€ 80,00 mq

KETTY CATENA ANTICIMICE

€ 90,00 mq

OPTIONAL

RETE A FASCE BIANCO - NERA O SUNOX®

netti € 3,80 mq. € 7,80 mq.

SISTEMA BLOCCO CATENA

netto € 5,00 pz.

AGGANCI MAGNETICO

+ 15%

STAFFA DI FISSAGGIO IN NYLON **MODELLO 1**

€ 0,72 pz.

STAFFA DI FISSAGGIO LATERALE TELAIO **MODELLO 2**

€ 1,00 pz.

STAFFA DI FISSAGGIO **L MODELLO 3**

€ 0,91 pz.

STAFFA DI FISSAGGIO **T MODELLO 4**

€ 0,85 pz.

 **> KETTY** LATERALE

Zanzariera avvolgibile laterale da incasso per porte, con chiusura magnetica e movimento a molla.
La guida inferiore di 15mm è asportabile e calpestabile.
Cassonetto da 50mm.



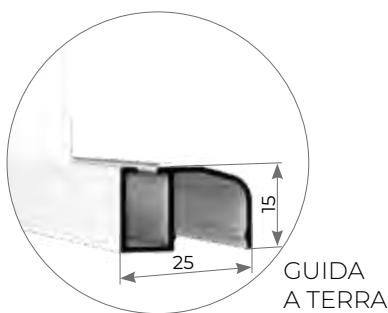
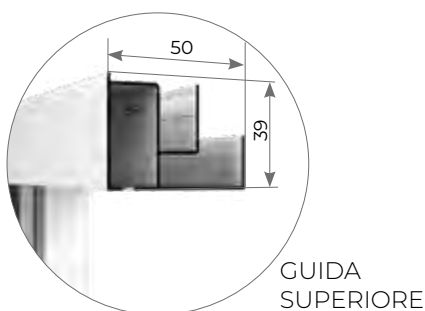
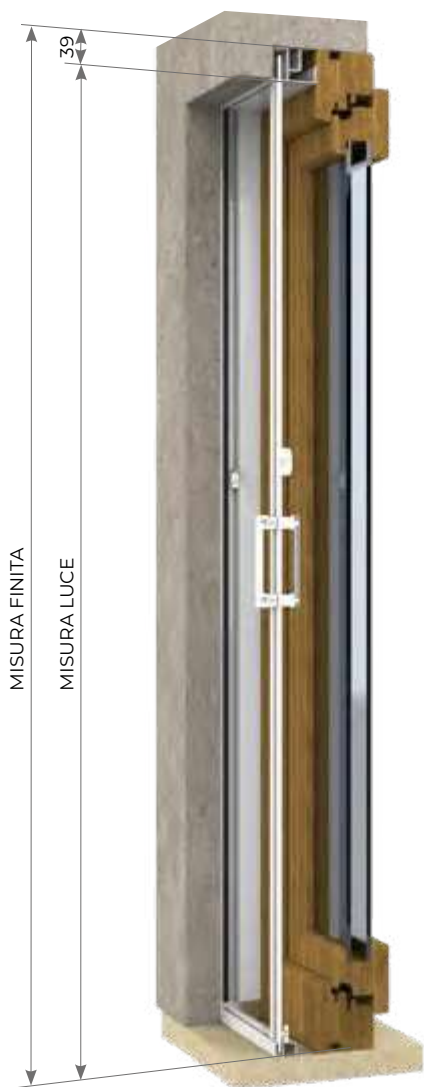

MISURE CONSIGLIATE mm

MISURA FINITA: la zanzariera verrà fornita con le stesse misure ordinate (max ingombro).

MISURA LUCE: (specificare): la zanzariera verrà fornita e addebitata con le misure maggiorate:

1 ante larghezza + 87mm, altezza +39mm
2 ante larghezza + (52x2), altezza +39mm

KETTY LATERALE 1 ANTA		
	L	H
MIN	-	1500
MAX	1400	2800

KETTY LATERALE 2 ANTE		
	L	H
MIN	-	1500
MAX	2800	2800

SISTEMI DI APERTURA VISTA INTERNA DA SPECIFICARE IN FASE DI ORDINE.

DA SX A DX

DI SERIE VERSIONE "A":

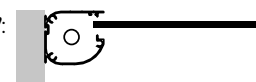

A RICHIESTA VERSIONE "B":

DA DX A SX



AVVOLGENTI CON BOTTONE

LISTINO IVA ESCLUSA MINIMO DI FATTURAZIONE: 1 ANTA 2,0 mq - 2 ANTE 4,0 mq

KETTY LATERALE

€ 92,00 mq

KETTY LATERALE ANTICIMICE

€ 102,00 mq

OPTIONAL

RETE A FASCE BIANCO - NERA O SUNOX®	netti	€	3,80	mq.	€	7,80	mq.
FRENO PER MOLLA "ADAGIO"		+	€		25,00	pz.	
CATENACCIO A MOLLA		+			5%		
STAFFA DI FISSAGGIO IN NYLON MODELLO 1		€			0,72	pz.	
STAFFA DI FISSAGGIO L MODELLO 3		€			0,91	pz.	
STAFFA DI FISSAGGIO T MODELLO 4		€			0,85	pz.	

STAFFA DI FISSAGGIO UNIVERSALE
MODELLO 1

Staffa in nylon per fissaggio sia frontale telaio infisso o laterale sotto incasso.

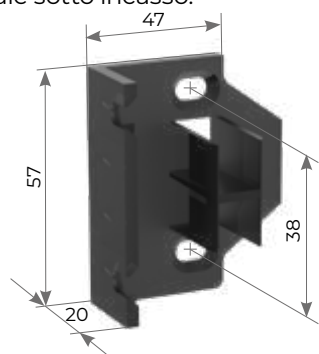
STAFFA DI FISSAGGIO
MODELLO 2

Staffa in alluminio per fissaggio laterale all'infisso.

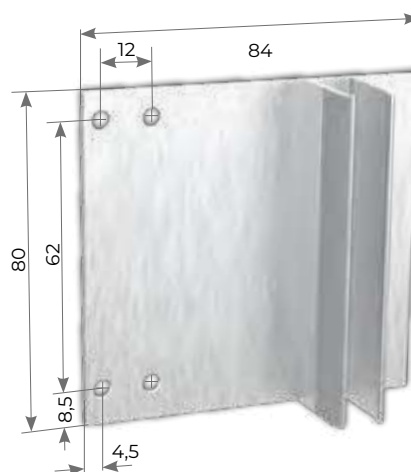
STAFFA L IN ALLUMINIO
MODELLO 3

Staffa in alluminio L per fissaggio frontale telaio infisso.

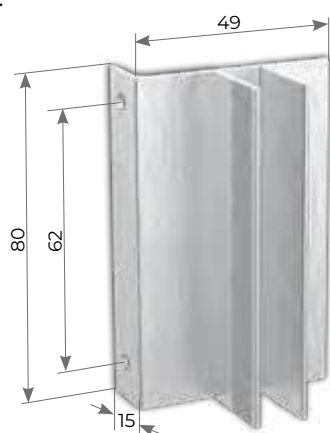
STAFFA L IN ALLUMINIO
MODELLO 4

Staffa in alluminio L per fissaggio frontale telaio infisso.

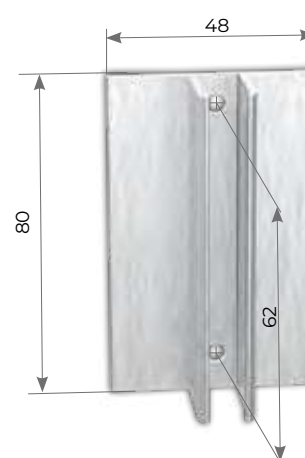
GUIDA STANDARD

Guida compatibile con tutte le staffe di fissaggio optional come sopra rappresentate.

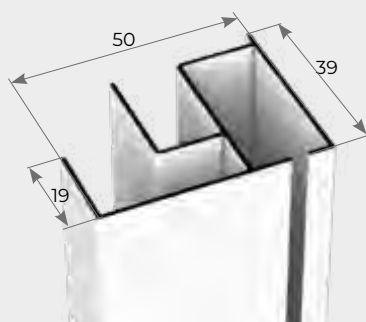
A RICHIESTA
GUIDA CHIUSA

Guida compatibile con tutte le staffe di fissaggio optional come sopra rappresentate, esclusa staffa in nylon mod.1. Non utilizzabile nella versione Catena.

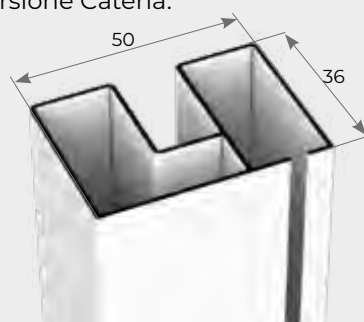
GUIDA 03

Guida compatibile con tutte le staffe di fissaggio optional come sopra rappresentate. Non utilizzabile nella versione Catena.

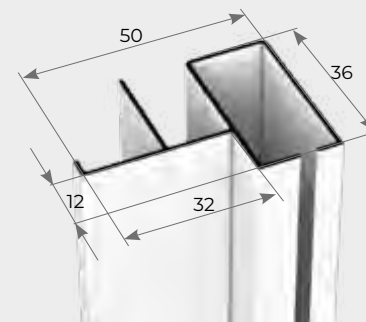

MOD. 1

STAFFA DI FISSAGGIO UNIVERSALE IN NYLON

Staffa in nylon per fissaggio sia frontale telaio infisso (A) o laterale sotto incasso (B).



MOD. 2

STAFFA DI FISSAGGIO LATERALE TELAIO

Staffa in alluminio per fissaggio laterale all'infisso (C).

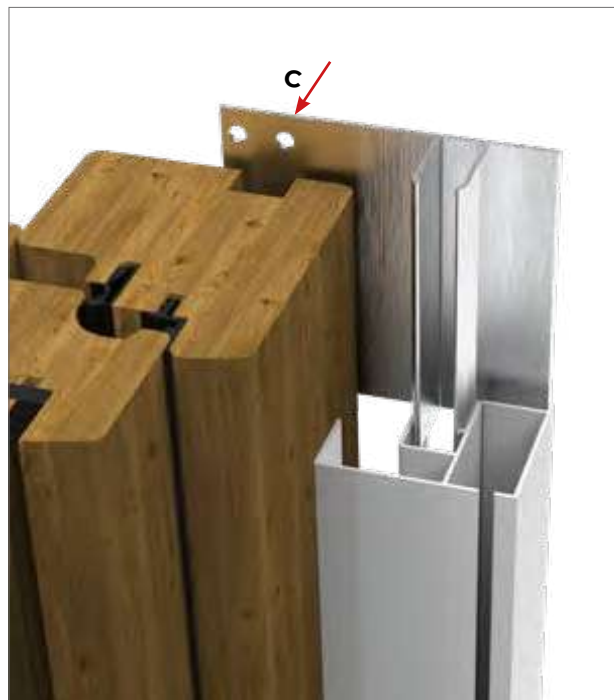

MOD. 3

STAFFA L IN ALLUMINIO

Staffa in alluminio L per fissaggio frontale telaio infisso (D).

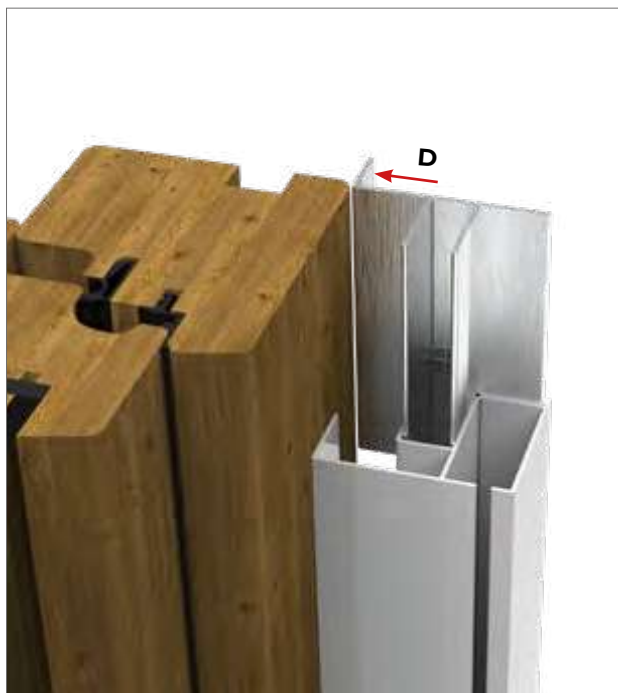

MOD. 4

STAFFA T IN ALLUMINIO

Staffa in alluminio T per fissaggio laterale al sotto incasso (E).

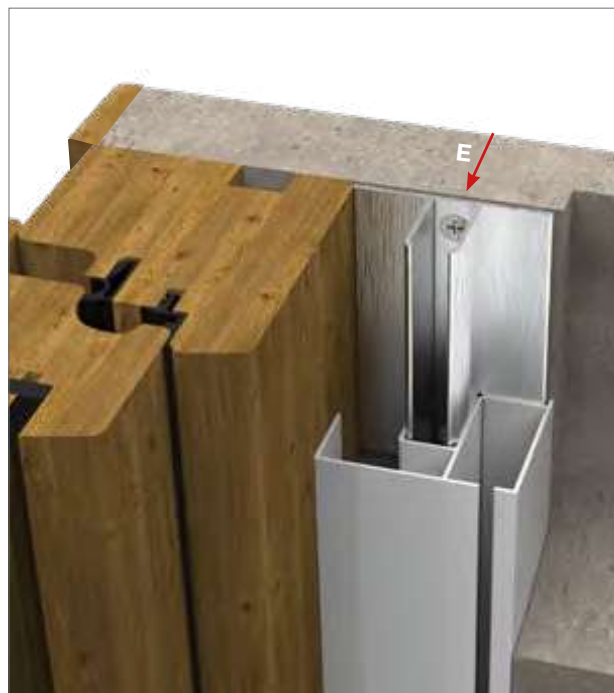

> LEGENDA SERIE AVVOLGENTI CON BOTTONE

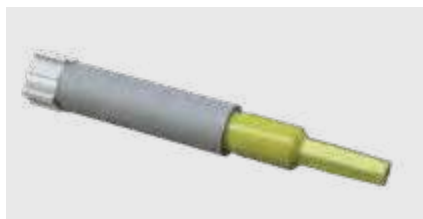

"ADAGIO" FRENO PER MOLLA

Sistema frenante utile per un rallentamento della barra maniglia in fase di riavvolgimento del telo.

Larghezza minima del prodotto 650mm

KISS 50 | FAST 50 | TONDA 40-50 | EKO 40-50 | QUADRA | GIPSY | SUSY ELITE | PERLEGNO 45 | GIPSY INCASSO | KETTY



MANIGLIA CON CRICCHETTO

Sistema di arresto della barra maniglia che consente di essere sbloccato anche con una sola mano.

FAST 50 | TONDA 40-50 | EKO 40-50 | QUADRA | PERLEGNO 45 | KETTY



BLOCCO DUE ANTE CON CRICCHETTO

Sistema di blocco laterale delle due ante manovrabile con una sola mano.

FAST 50 | TONDA 40-50 | QUADRA | PERLEGNO 45



GUIDA TELESCOPICA

Guida che permette di compensare gli eventuali falsi squadra di un vano.

KISS 50 | FAST 50 | EKO 40-50 | QUADRA | MOTO 65



RETE A FASCE BIANCO - NERA

Rete in fibra di colorazione bianco nera.

KISS 50 | FAST 50 | TONDA 40-50 | EKO 40-50 | QUADRA | GIPSY | SUSY ELITE | PERLEGNO 45 | GIPSY INCASSO | KETTY



RETE ANTIBATTERICA SUNOX

Rete antibatterica in grado di filtrare l'aria riducendo la presenza di particelle inquinanti e batteri.

KISS 50 | FAST 50 | TONDA 40-50 | EKO 40-50 | QUADRA | GIPSY | SUSY ELITE | PERLEGNO 45 | GIPSY INCASSO | KETTY

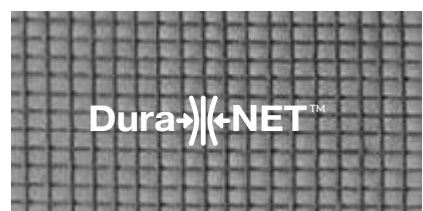

RETE DURANET

Rete in fibra robusta ed elastica.

KETTY ZIP

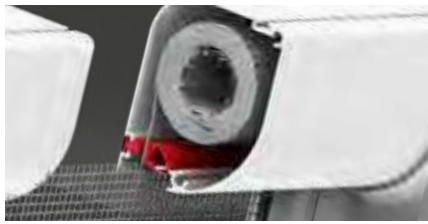

SISTEMA ANTICIMICE

Sistema progettato per una protezione contro cimici ed ogni tipo di insetto.

KISS 50 | FAST 50 | TONDA 40-50 | EKO 40-50 | QUADRA | PERLEGNO 45 | KETTY | MOTO 65



SISTEMA BLOCCO CATENA

Sistema di sicurezza studiato per mantenere in tensione il meccanismo secondo la UNI EN 13120.

KISS 50 | TONDA 50 | EKO 40-50 | GIPSY | KETTY



GUIDA A TERRA BASSA STONDATA

Guida calpestabile, in grado ridurre l'ostacolo durante il passaggio, estraibile per evitare impedimenti durante il mancato utilizzo.

FAST 50 LATERALE

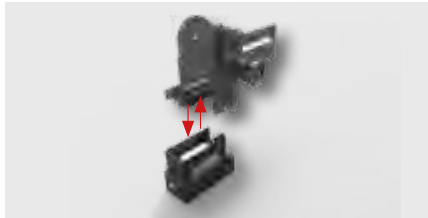

AGGANCIAMENTO MAGNETICO

Sistema magnetico di ritenzione della barra maniglia.

KISS 50 | EKO 40-50 | PERLEGNO 45 | KETTY



AGGANCIAMENTO MECCANICO

Sistema meccanico di ritenzione della barra maniglia.

TONDA 40-50 | EKO 40-50

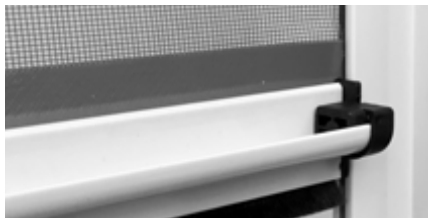

PARACOLPI PER MANIGLIA

Protezione in gomma per attutire l'urto della barra maniglia sul cassonetto.

EKO 40-50 | GIPSY



ANEMOMETRO

Strumento di misura frequentemente utilizzato per la misurazione della velocità o pressione del vento.

MOTO 65



TELECOMANDO RADIO

Radiocomando per gestione zanzariera motorizzata.

MOTO 65

ZANZARIERE

AVVOLGENTI SENZA BOTTONE



AVVOLGENTI SENZA BOTTONE

> LIBERA

Zanzariera ad avvolgimento laterale, ideale per porte-finestre; la presa ergonomica lungo tutto il profilo della barra maniglia rende comodo e facile l'azionamento sia dall'interno che dall'esterno.

L'apertura e chiusura dell'anta, pur essendo dotata di molla, risulta molto controllata, senza causare avvolgimenti improvvisi e veloci. Questa caratteristica, unita all'assenza di barriere, rende il prodotto ideale per i vani di frequente passaggio.

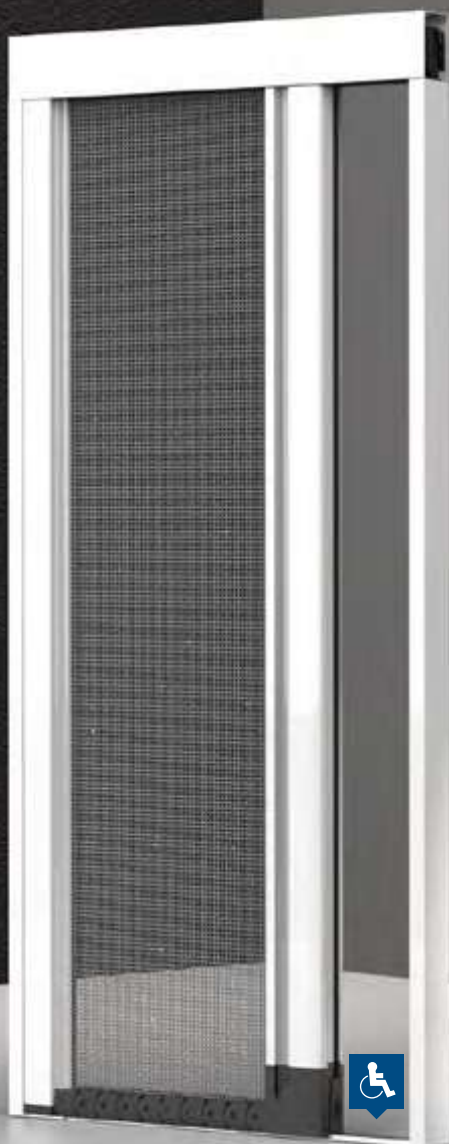

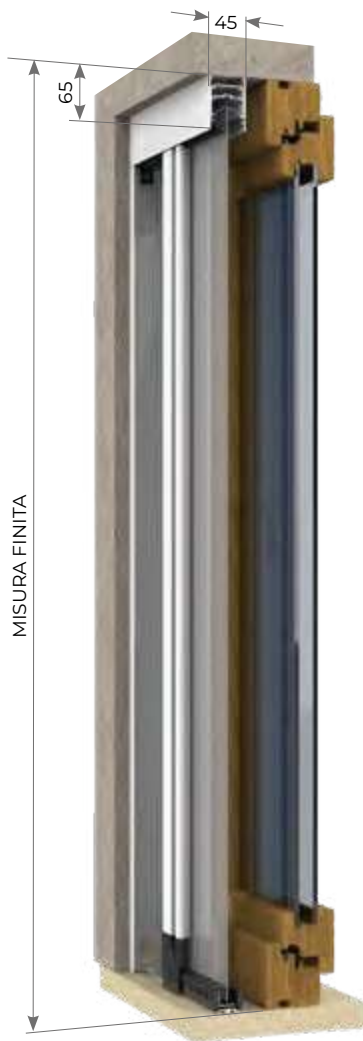

MISURE CONSIGLIATE mm

MISURA FINITA: la zanzariera verrà fornita con le stesse misure ordinate.

MISURA LUCE: (specificare): la zanzariera verrà fornita 3mm in meno sulla base.

LIBERA 1 ANTA		
	L	H
MIN	-	1400
MAX	2000	2800
LIBERA 2 ANTE		
	L	H
MIN	-	1400
MAX	4000	2800

N.B: la misura dell'altezza deve essere sempre maggiore della larghezza di 150mm.

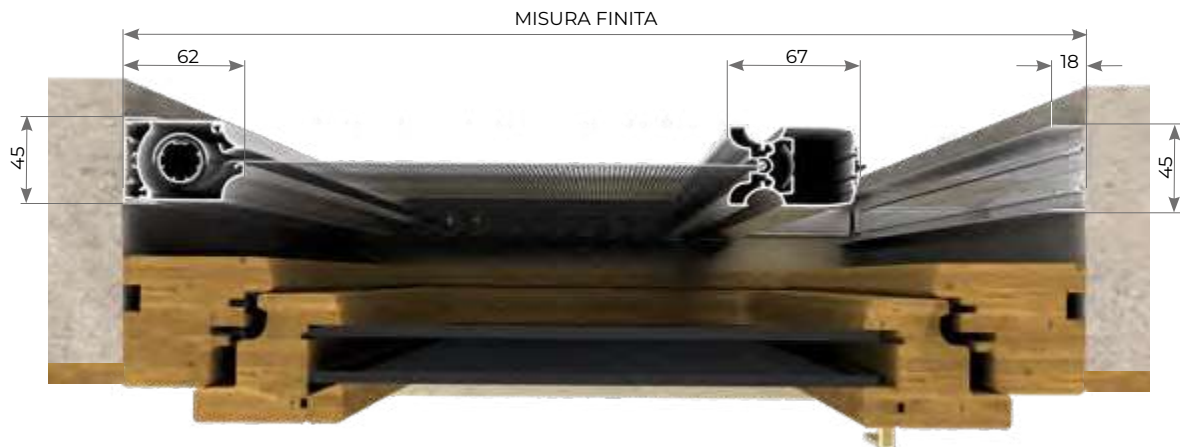

LISTINO IVA ESCLUSA MINIMO DI FATTURAZIONE: 1 ANTA 2,0 mq - 2 ANTE 4,0 mq

LIBERA

€ 170,00 mq

OPTIONAL

RETE SUNOX	netto €	7,80 mq
MANIGLIA A PENDOLO	netto €	5,00 pz.
MANIGLIA A SBALZO	netto €	7,00 pz.
RETE A FASCE	netto €	3,80 mq
GUIDA A TERRADA 3 ml.	netto €	5,80 ml.

AVVOLGENTI SENZA BOTTONE

COMPENSAZIONE SUPERIORE E LATERALE

Libera è dotata di un compensatore superiore telescopico che garantisce il perfetto azionamento compensando fino a **10mm** in altezza, e uno laterale compensando fino a **14mm** in larghezza. Per una corretta applicazione è necessario indicare le misure più piccole dell'altezza e larghezza vano.

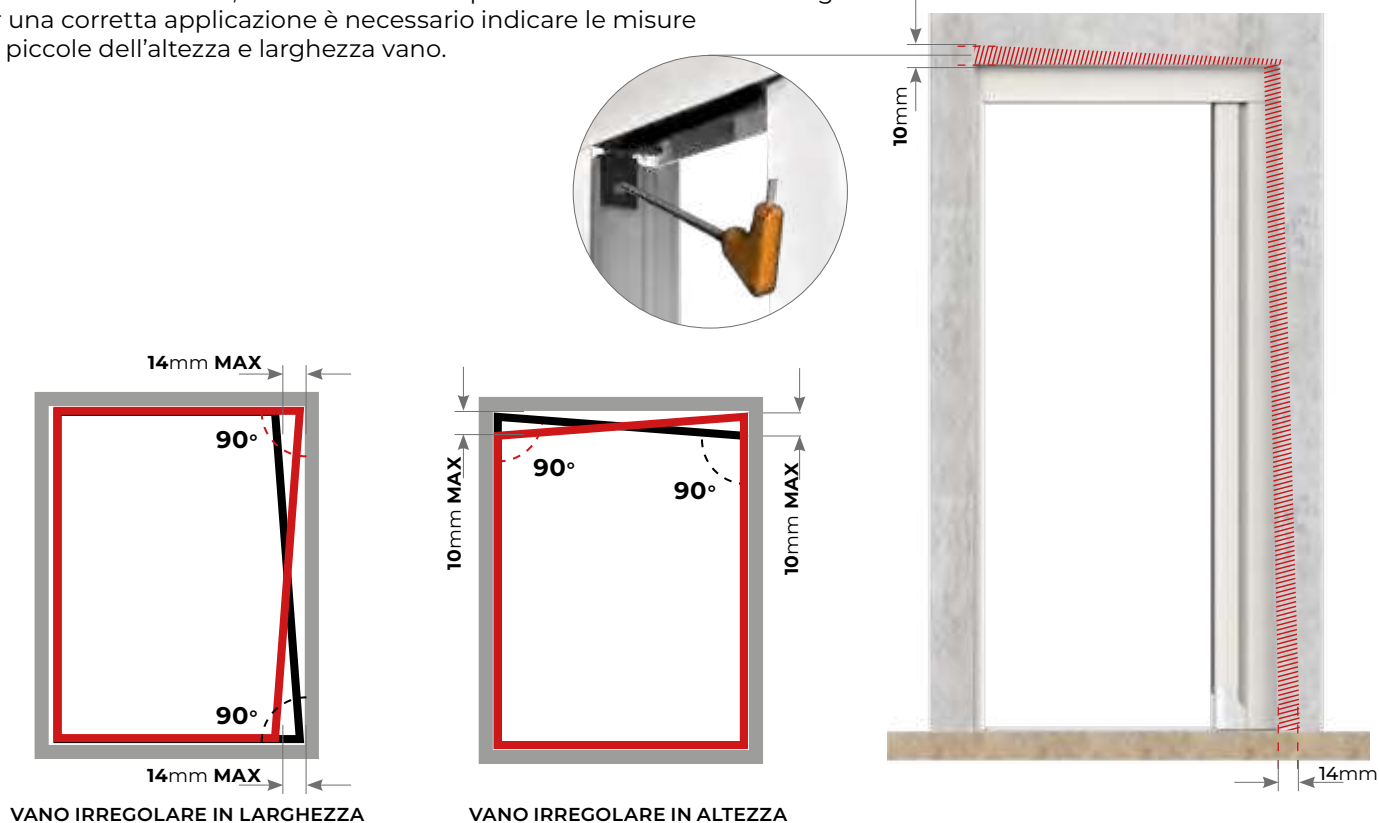

TENUTA TELO

GLI ARPIONI ROTANTI EVITANO LA FUORIUSCITA DEL TELO



CINGOLO PER TENUTA TELO

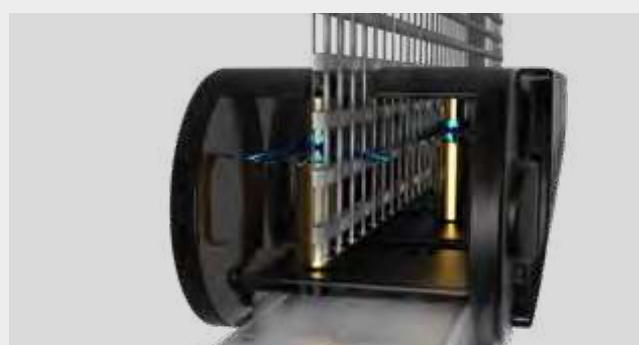

TIPI DI INSTALLAZIONE

SENZA GUIDA A TERRA



CON GUIDA A TERRA

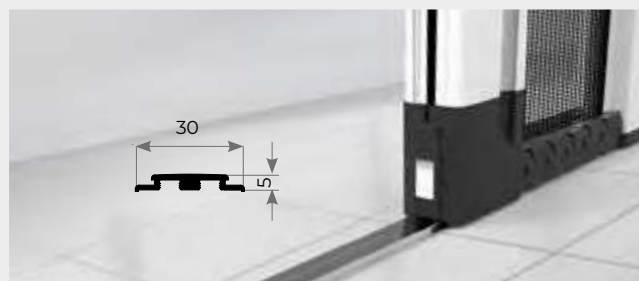

LIBERA DUE ANTE

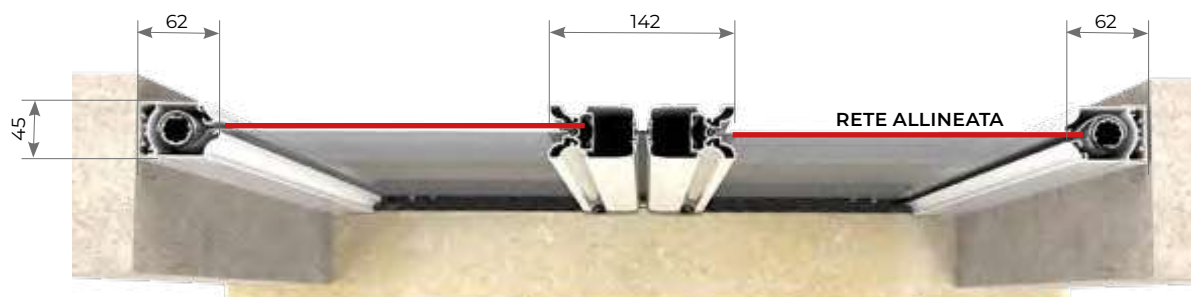

LIBERA DUE ANTE SPALLA A SPALLA

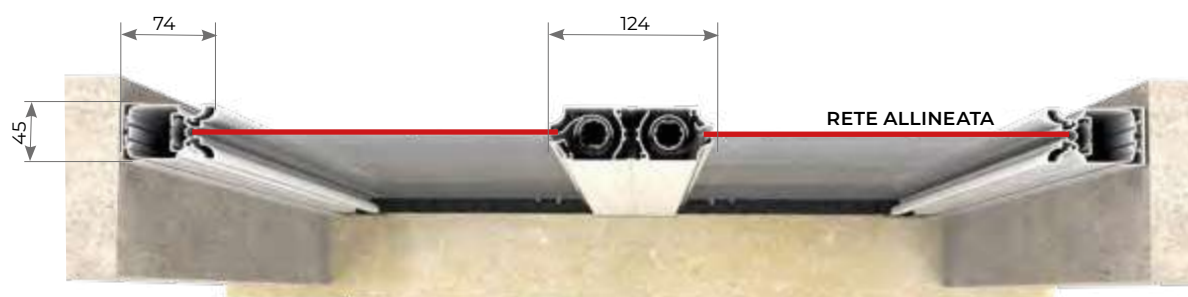

MANIGLIE DA INCASSO

In abbinamento agli incassi, si consiglia l'uso delle maniglie da incasso: maniglia a sbalzo o maniglia a pendolo.

MANIGLIA A SBALZO



MANIGLIA A PENDOLO



PROFILO DI FISSAGGIO

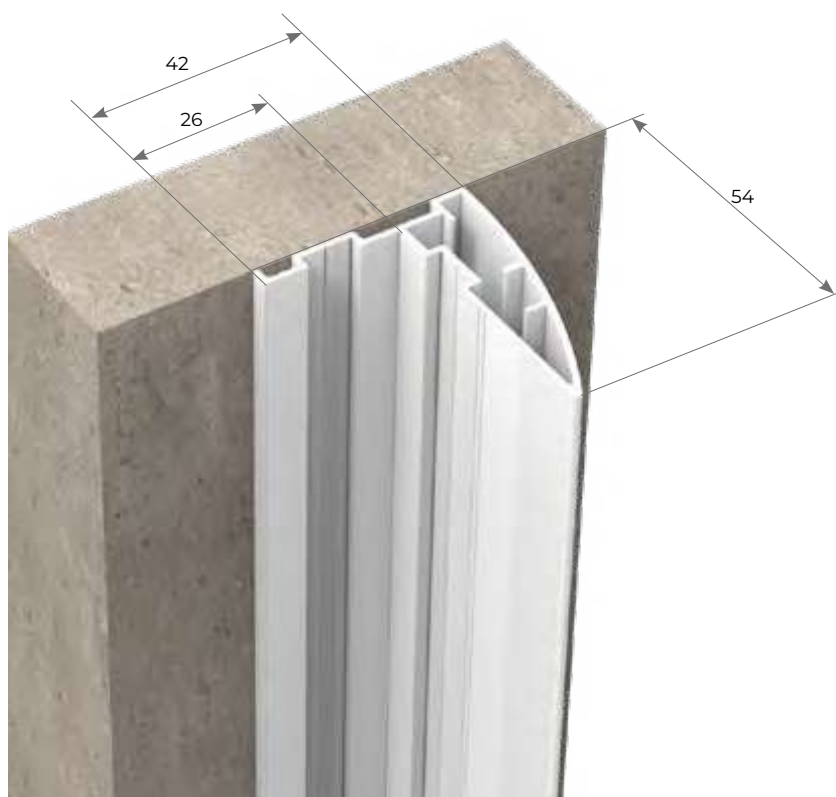

AVVOLGENTI SENZA BOTTONE

> STAR 50

Zanzariera ad avvolgimento laterale, ideale per porte-finestre; la presa ergonomica lungo tutto il profilo della barra maniglia, rende comodo e facile l'azionamento sia dall'interno che dall'esterno.

L'apertura e chiusura dell'anta, pur essendo dotata di molla, risulta molto controllata, senza causare avvolgimenti improvvisi e veloci.

Questa caratteristica, unita all'assenza di barriere, rende il prodotto ideale per i vani di frequente passaggio.

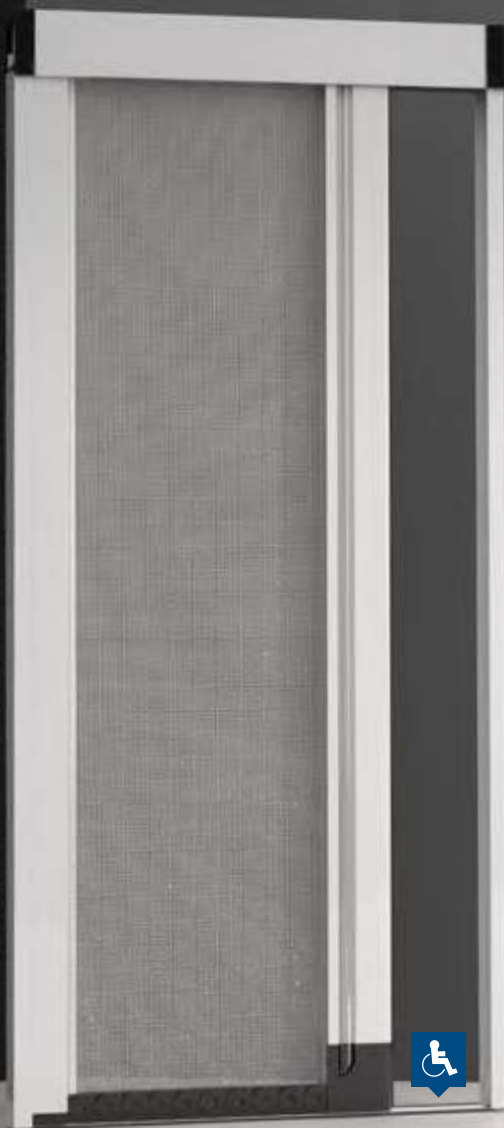

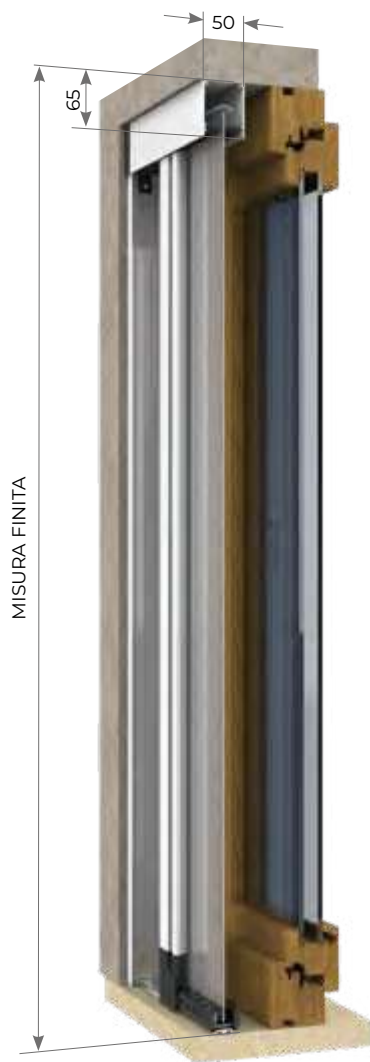

MANIGLIA A SBALZO



MANIGLIA A PENDOLO

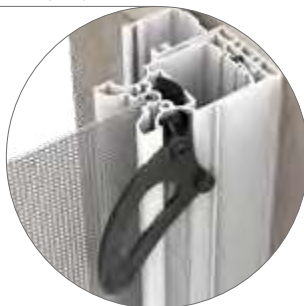

MISURE CONSIGLIATE mm

MISURA FINITA: la zanzariera verrà fornita con le stesse misure ordinate.

MISURA LUCE: (specificare): la zanzariera verrà fornita 3mm in meno sul lato cassonetto.

STAR 50 1 ANTA		
	L	H
MIN	-	1400
MAX	2000	2800

STAR 50 2 ANTE		
	L	H
MIN	-	1400
MAX	4000	2800

N.B: la misura dell'altezza deve essere sempre maggiore della larghezza di 150mm.

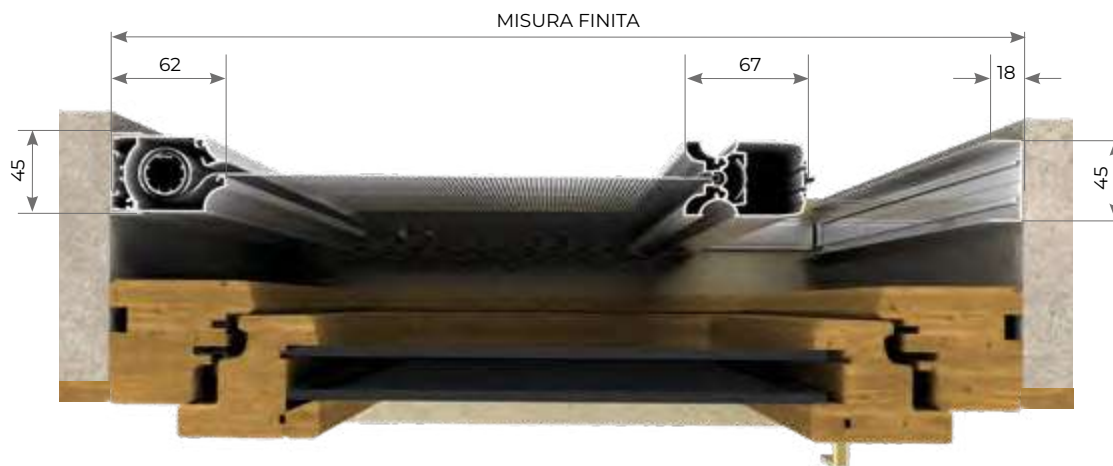

AVVOLGENTI SENZA BOTTONE

LISTINO IVA ESCLUSA MINIMO DI FATTURAZIONE: 1 ANTA 2,0 mq - 2 ANTE 4,0 mq

STAR 50

€ 152,00 mq

OPTIONAL

RETE SUNOX	netto €	7,80 mq
MANIGLIA A PENDOLO	netto €	5,00 pz.
MANIGLIA A SBALZO	netto €	7,00 pz.

COMPENSAZIONE LATERALE

Star 50 è dotata di un compensatore laterale telescopico compensando fino a **14mm** in larghezza. Per una corretta applicazione è necessario indicare le misure più piccole della larghezza vano.

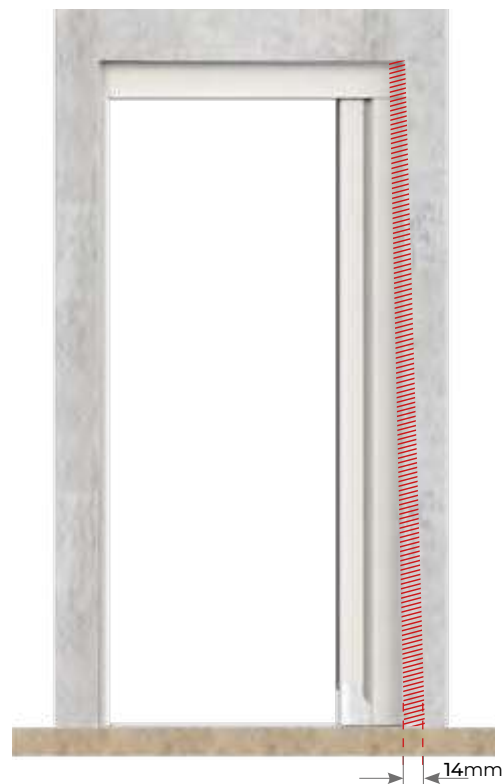
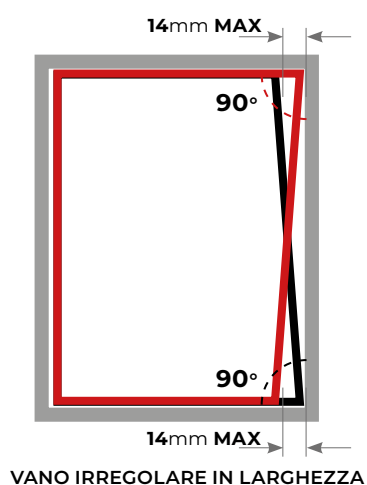

TENUTA TELO

GLI ARPIONI ROTANTI EVITANO LA FUORIUSCITA DEL TELO



CINGOLO PER TENUTA TELO

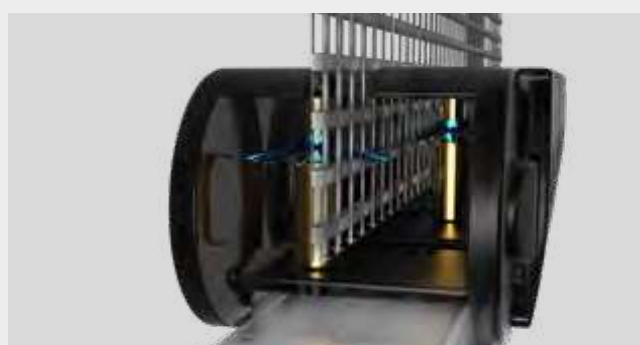

TIPI DI INSTALLAZIONE

SENZA GUIDA A TERRA



CON GUIDA A TERRA

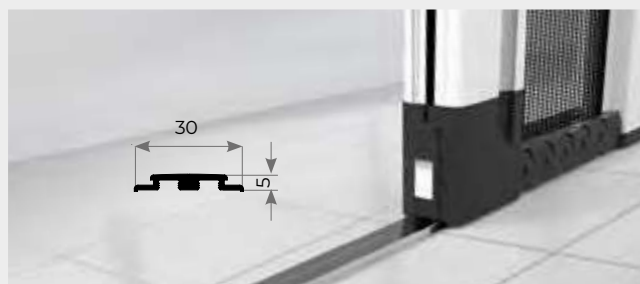

Zanzariera ad avvolgimento laterale, ideale per porte-finestre; è dotata di presa ergonomica lungo tutto il profilo della barra maniglia, che ne rende comodo e facile l'azionamento sia dall'interno che dall'esterno.

L'apertura e chiusura dell'anta, pur essendo dotata di molla, risulta molto controllata, senza causare avvolgimenti improvvisi e veloci. Questa caratteristica, unita alla guida a terra molto bassa da 5mm, rende il prodotto ideale per i vani di frequente passaggio. Il fissaggio è rapido grazie alle clip a baionetta.





MANIGLIA A SBALZO

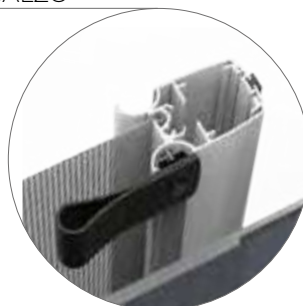

MANIGLIA A PENDOLO

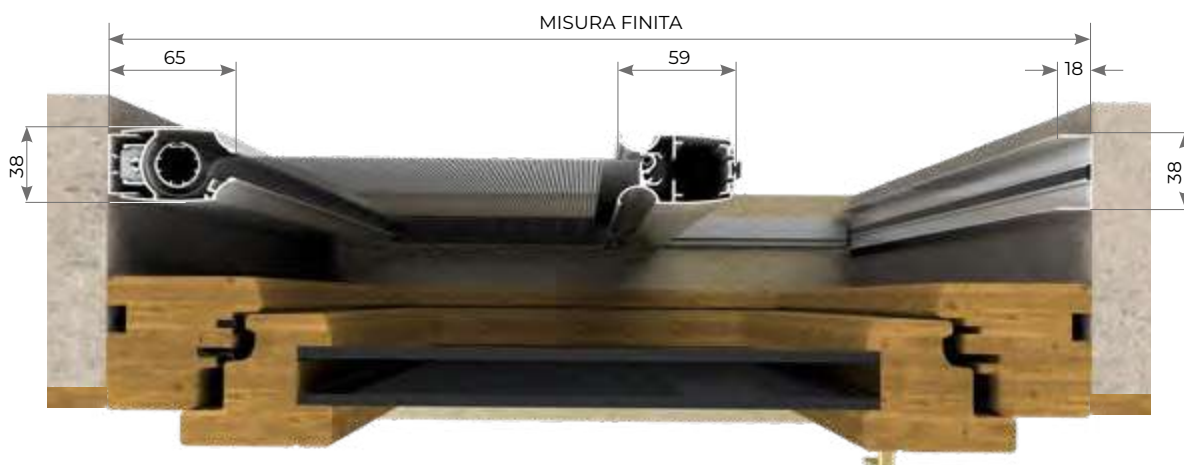
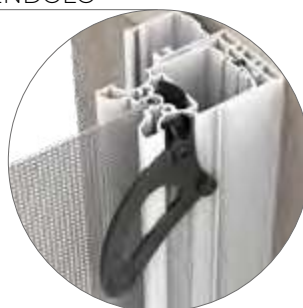

LISTINO IVA ESCLUSA MINIMO DI FATTURAZIONE: 1 ANTA 2,0 mq - 2 ANTE 4,0 mq

JOLLY		€ 166,14 mq
OPTIONAL		
RETE SUNOX	netto €	7,80 mq
REGISTRO SUPERIORE JOLLY	netto €	6,20 pz.
MANIGLIA A PENDOLO	netto €	5,00 pz.
MANIGLIA A SBALZO	netto €	7,00 pz.
RETE A FASCE	netto €	3,80 mq
GUIDA A TERRA DA 2,5 ml.	netto €	5,45 ml.

MISURE CONSIGLIATE mm

MISURA FINITA: la zanzariera verrà fornita con le stesse misure ordinate.

MISURA LUCE: (specificare): la zanzariera verrà fornita 3mm in meno sul lato cassonetto.

JOLLY 1 ANTA	L	H
MIN	-	1400
MAX	1600	2800

JOLLY 2 ANTE	L	H
MIN	-	1400
MAX	3200	2800

N.B.: la misura dell'altezza deve essere sempre maggiore della larghezza di 150mm.

N.B. anche se realizzabile fino a 1600, la rete tiene al vento meglio fino a 1230 di larghezza.

AVVOLGENTI SENZA BOTTONE

JOLLY DUE ANTE



REGISTRO SUPERIORE JOLLY

Il sistema telescopico composto dal profilo laterale a muro e registro superiore, permette di compensare differenze in larghezza fino a **14mm** mantenendo il cassonetto sempre perpendicolare al pavimento.



BLOCCO TELO CON ARPIONI

Gli arpioni rotanti all'interno della catena evitano la fuoriuscita del telo. La guida a terra, grazie a un particolare sistema di aggancio, impedisce ai cingoli di sollevarsi in caso di vento.

VANO IRREGOLARE
LARGHEZZA SUPERIORE

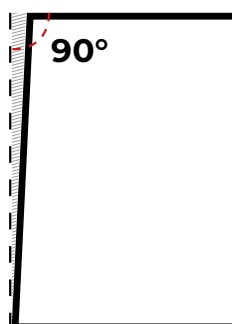

VANO IRREGOLARE
LARGHEZZA INFERIORE

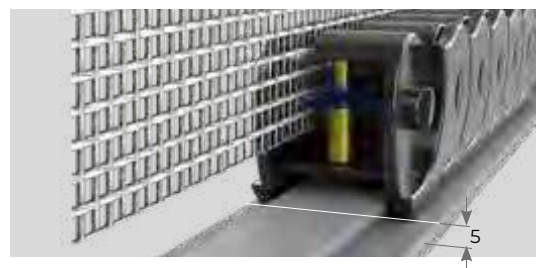
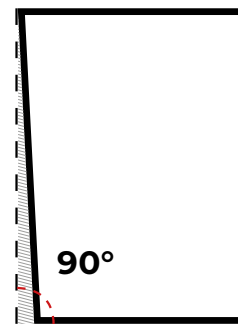

AVVOLGENTI SENZA BOTTONE

Zanzariera ad avvolgimento laterale, ideale per porte-finestre; è dotata di presa ergonomica lungo tutto il profilo della barra maniglia, che ne rende comodo e facile l'azionamento sia dall'interno che dall'esterno.

L'apertura e chiusura dell'anta, pur essendo dotata di molla, risulta molto controllata, senza causare avvolgimenti improvvisi e veloci. Questa caratteristica, unita alla guida a terra molto bassa di 7mm, rende il prodotto ideale per i vani di frequente passaggio.



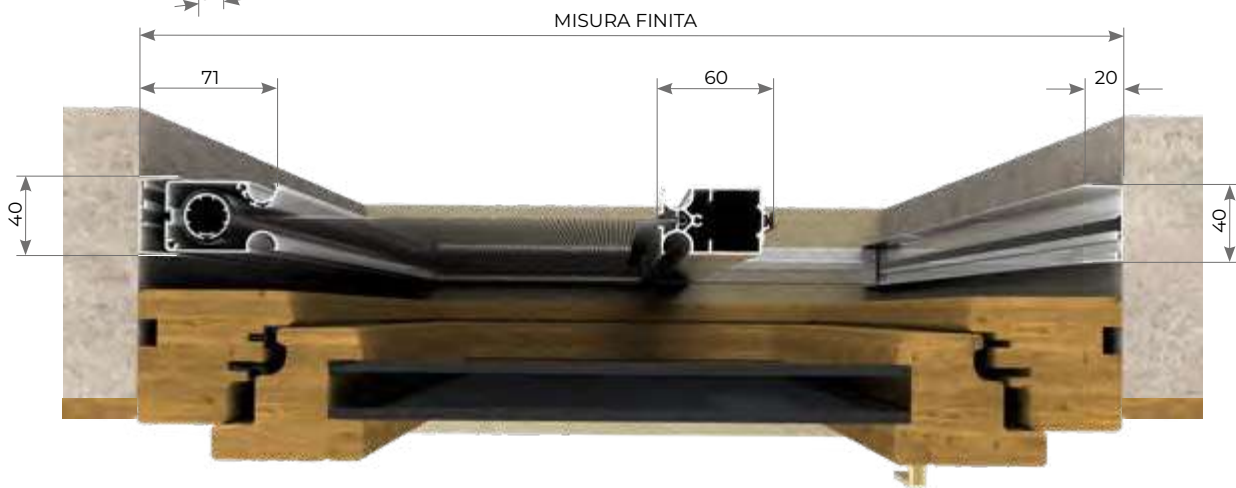
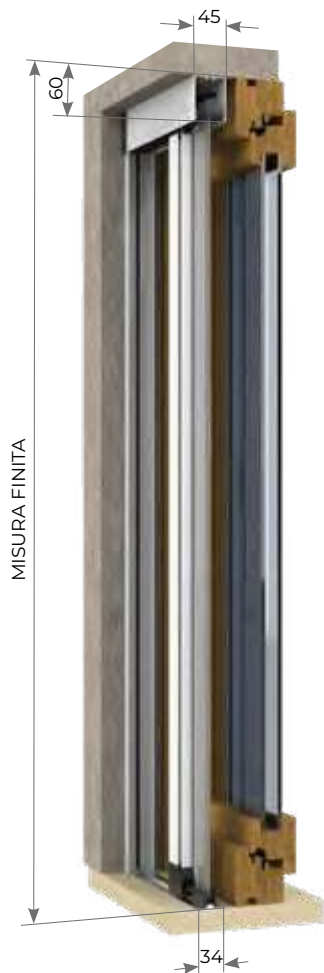

MISURE CONSIGLIATE mm

MISURA FINITA: la zanzariera verrà fornita con le stesse misure ordinate.

MISURA LUCE: (specificare): la zanzariera verrà fornita 3mm in meno sul lato cassonetto.

FLEXA 1 ANTA		
	L	H
MIN	-	1400
MAX	1400	2800
FLEXA 2 ANTE		
	L	H
MIN	-	1400
MAX	2800	2800

N.B: la misura dell'altezza deve essere sempre maggiore della larghezza di 150mm.

AVVOLGENTI SENZA BOTTONE

LISTINO IVA ESCLUSA MINIMO DI FATTURAZIONE: 1 ANTA 2,0 mq - 2 ANTE 4,0 mq

FLEXA

€ 160,34 mq

OPTIONAL

RETE SUNOX	netto	€	7,80	mq
MANIGLIA A PENDOLO	netto	€	5,00	pz.
RETE A FASCE	netto	€	3,80	ml.
GUIDA A TERRA DA 2,5 ml.	netto	€	4,45	ml.

FLEXA DUE ANTE

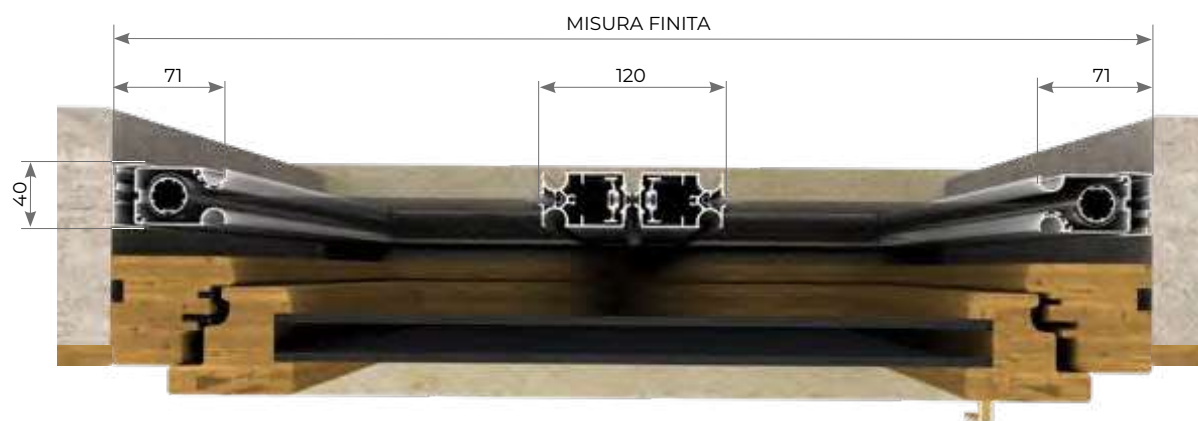

PROFILO DI FISSAGGIO

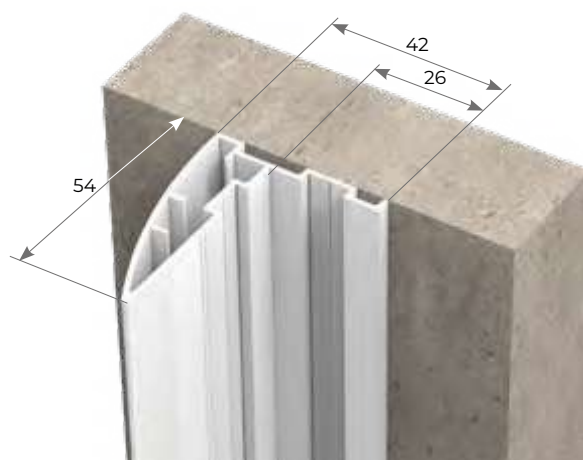

CINGOLO ANTIVENTO

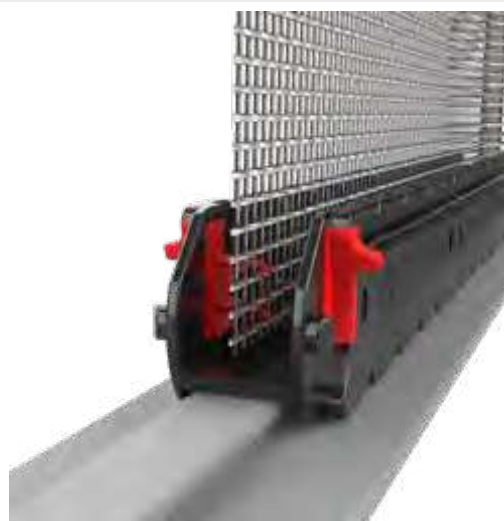

AVVOLGENTI SENZA BOTTONE

ROSE

Zanzariera ad avvolgimento laterale, ideale per porte-finestre, è dotata di un cingolo inferiore che trattiene bene la rete e di una guarnizione su guida superiore che funge da anticimice. L'apertura e la chiusura dell'anta molto controllata e la guida a terra molto bassa, rendono il prodotto ideale per vani di frequente passaggio.



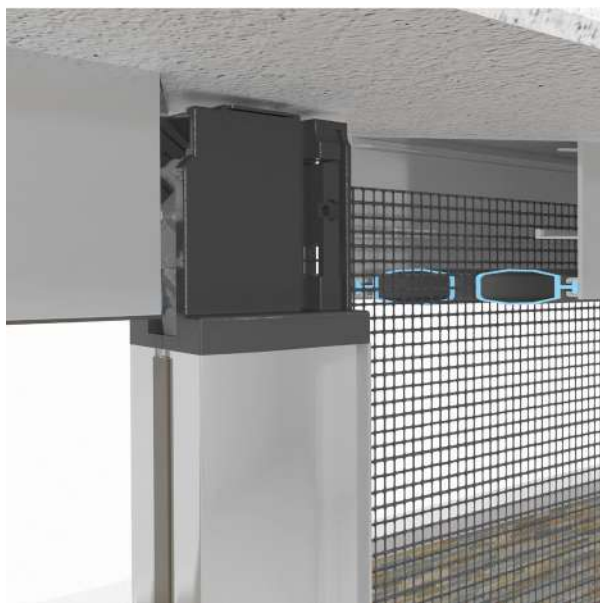

GUARNIZIONE GUIDA SUPERIORE

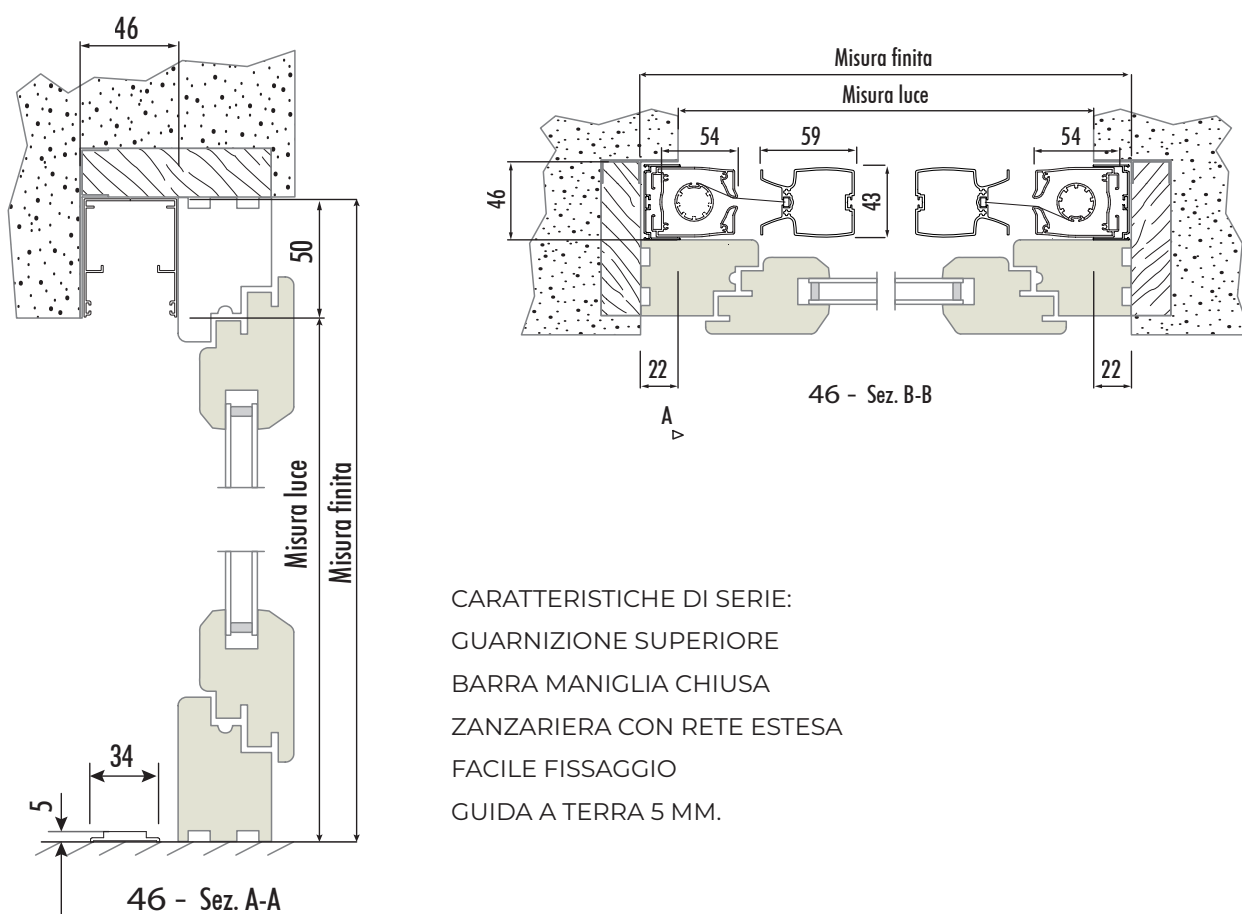

- CARATTERISTICHE DI SERIE:
 GUARNIZIONE SUPERIORE
 BARRA MANIGLIA CHIUSA
 ZANZARIERA CON RETE ESTESA
 FACILE FISSAGGIO
 GUIDA A TERRA 5 MM.

LISTINO IVA ESCLUSA MINIMO DI FATTURAZIONE 1 ANTA 2 mq. 2 ANTE 4 mq.

A MISURA ZANZARIERA

€ 190,00 mq

> **KLIP 40**

Zanzariera ad avvolgimento a molla e scorrimento verticale, con cassonetto arrotondato di 40mm, adatta a qualunque tipo di porta e finestra. Gli accessori, dal design innovativo, ne fanno un prodotto in linea con le attuali tendenze del mercato.

Si caratterizza per la doppia possibilità di montaggio del cassonetto: CON CLIPS PER FISSAGGIO SULLA PARTE SUPERIORE DEL VANO CON STAFFE PER IL FISSAGGIO SUGLI STIPITI LATERALI



KLIP 40 PLUS
REGISTRAZIONE MOLLA



MISURE CONSIGLIATE mm

MISURA FINITA: la zanzariera verrà fornita con le stesse misure ordinate.

MISURA LUCE: (specificare): la zanzariera verrà fornita 3mm in meno sul lato cassonetto.

KLIP 40	L	H
MIN	450	-
MAX	1800	2400

N.B.: Larghezze massimo fino a 600mm
Altezze 1400mm.



STANDARD
AGGANCIO REGOLABILE

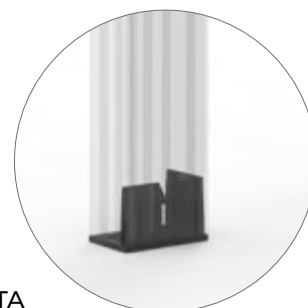

A RICHIESTA
AGGANCIO PIATTO



OPTIONAL
CLIC CLAC AGGANCIO RAPIDO



OPTIONAL
SPAZZOLINO ANTIVENTO

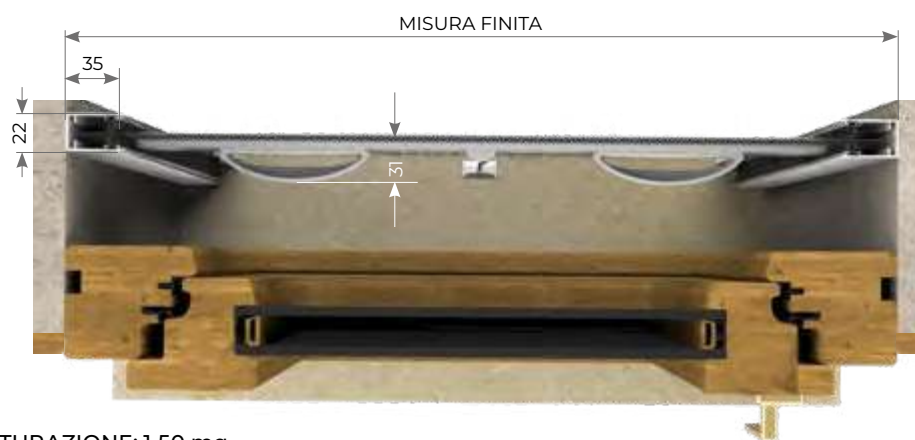

AVVOLGENTI SENZA BOTTONE

LISTINO IVA ESCLUSA MINIMO DI FATTURAZIONE: 1,50 mq

A MISURA	KLIP 40		€ 65,74 mq
OPTIONAL			
	CLIC CLAC - AGGANCIO RAPIDO		€ 6,14 mq
	FRENO PER MOLLA "ADAGIO"		€ 25,00 pz.
	RETE A FASCE BIANCO - NERA O SUNOX®	netti € 3,80 mq.	€ 7,80 mq
	SPAZZOLINO ANTIVENTO		5%
	PLUS REGISTRAZIONE MOLLA		€ 6,00 mq

> **KLIP 40** LATERALE

Zanzariera ad avvolgimento a molla a scorrimento orizzontale.

Adatta per qualsiasi tipo di porta-finestra, può essere realizzata a un'anta o a due ante con cricchetto.

Si caratterizza per: guida a terra di dimensioni ridotte pari a 23mm e rotella di scorrimento sulla barra maniglia per guidare l'avvolgimento del telo assorbendo eventuali attriti.





MISURA FINITA



PROFILO RINFORZO
MANIGLIA LATERALE



MANIGLIA DUE ANTE
CON CRICCHETTO

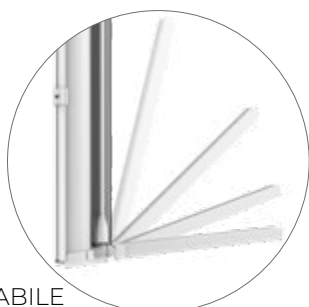

GUIDA RIBALTABILE



MANIGLIA
SNODATA

MISURE CONSIGLIATE mm

MISURA FINITA: la zanzariera verrà fornita con le stesse misure ordinate.

MISURA LUCE: (specificare): la zanzariera verrà fornita 3mm in meno sul lato cassonetto.

KLIP 40 1 ANTA		
	L	H
MIN	-	1500
MAX	1400	2600

KLIP 40 2 ANTE		
	L	H
MIN	-	1500
MAX	2800	2600

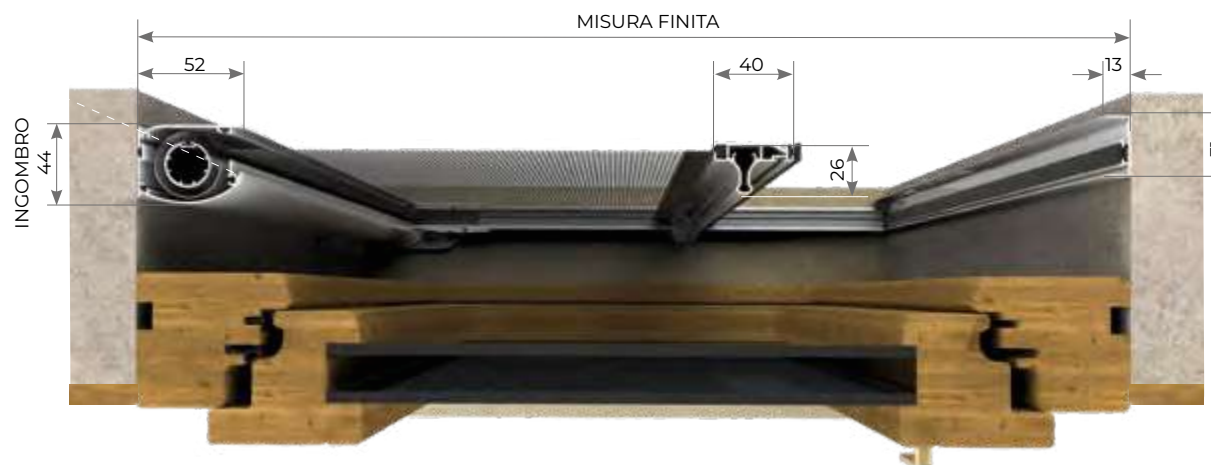

AVVOLGENTI SENZA BOTTONE

LISTINO IVA ESCLUSA MINIMO DI FATTURAZIONE: 1 ANTA 2,0 mq - 2 ANTE 4,0 mq

A MISURA	KLIP 40 LATERALE			€ 86,70 mq
OPTIONAL				
	FRENO PER MOLLA "ADAGIO"		€	25,00 pz.
	RETE A FASCE BIANCO - NERA O SUNOX®	netti €	3,80 mq.	€ 7,80 mq.
	SPAZZOLINO ANTIVENTO		+	5%

> **FRONTAL 40**

Zanzariera ad avvolgimento a molla a scorrimento verticale caratterizzata dal montaggio frontale.

Disponibile con cassetto da 40mm. Il montaggio frontale, insieme ad un comodo sistema di registrazione della pre-carica della molla a zanzariera installata, la rende particolarmente funzionale.

VERSIONE STANDARD guide con spazzolino normale (a richiesta versione antivento); maniglia alta (57mm)
aggancio inferiore clic clac regolabile lungo l'altezza delle guide sino alla base.

In fase di ordine è possibile richiedere:

VERSIONE MANIGLIA BASSA (40mm) aggancio inferiore clic clac regolabile lungo l'altezza delle guide.





CLIC CLAC
AGGANCIO RAPIDO



MISURE CONSIGLIATE mm

MISURA FINITA: la zanzariera verrà fornita con le stesse misure ordinate.

MISURA LUCE: (specificare): la zanzariera verrà fornita base + 70mm H + 52mm.

FRONTAL 40	L	H
MIN	450	-
MAX	1800	2400

N.B.: Larghezze massimo fino a 600mm
Altezze 1400mm.

AVVOLGENTI SENZA BOTTONE

LISTINO IVA ESCLUSA MINIMO DI FATTURAZIONE: 1,50 mq

A MISURA

FRONTAL 40

€ 68,64 mq

OPTIONAL

FRENO PER MOLLA "ADAGIO"

€ 25,00 pz.

RETE A FASCE BIANCO - NERA O SUNOX®

netti € 3,80 mq. € 7,80 mq.

SPAZZOLINO ANTIVENTO

+ 5%

ACCESSORI IN TINTA NON DI SERIE

> JUMBO 32

Zanzariera ad avvolgimento a molla e scorrimento verticale con cassonetto arrotondato di soli 32mm di ingombro; si adatta ad installazioni in spazi ridotti con capacità di avvolgimento rete fino a 1,50 m di altezza.

È la soluzione ideale per finestre mono-blocco.

Si caratterizza per la doppia possibilità di montaggio del cassonetto:

con clips per il fissaggio sulla parte superiore del vano; con staffe per il fissaggio sugli stipiti laterali.

La versione standard prevede le guide con spazzolino tradizionale e aggancio regolabile, particolarmente indicato per installazioni su vani fuori squadra.

A richiesta è possibile averla con spazzolino antivento, aggancio piatto e aggancio rapido clic clac.





STANDARD
AGGANCIO REGOLABILE

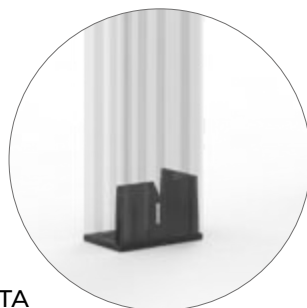

A RICHIESTA
AGGANCIO PIATTO



OPTIONAL
CLIC CLAC AGGANCIO RAPIDO



MISURE CONSIGLIATE mm

MISURA FINITA: la zanzariera verrà fornita con le stesse misure ordinate.

MISURA LUCE: (specificare): la zanzariera verrà fornita 3mm in meno sul lato cassonetto.

JUMBO 32	L	H
MIN	450	-
MAX	1800	1500

N.B.: Larghezze massimo fino a 600mm
Altezze 1400mm.

AVVOLGENTI SENZA BOTTONE

LISTINO IVA ESCLUSA MINIMO DI FATTURAZIONE: 1,50 mq

A MISURA JUMBO 32		€ 61,00 mq	
OPTIONAL			
CLIC CLAC - AGGANCIO RAPIDO	€	6,14	pz.
FRENO PER MOLLA "ADAGIO"	€	25,00	pz.
RETE A FASCE BIANCO - NERA O SUNOX®	netti €	3,80 mq.	€ 7,80 mq.
SPAZZOLINO ANTIVENTO		+	5%

> JUMBO 45

Zanzariera ad avvolgimento a molla è una zanzariera ad avvolgimento a molla e scorrimento verticale con cassonetto arrotondato di 45 mm (max ingombro 49 mm), adatta a qualsiasi tipo di porta e finestra.

Le cuffie di compensazione permettono un'agevole installazione anche in presenza di vani irregolari.

Si caratterizza per la doppia possibilità di montaggio del cassonetto:

con clips per fissaggio sulla parte superiore del vano con staffe per il fissaggio sugli stipiti laterali

La versione standard prevede le guide con spazzolino tradizionale e aggancio regolabile, particolarmente indicato per installazioni su vani fuori squadra.

A richiesta è possibile averla con spazzolino antivento, aggancio piatto e aggancio rapido clic clac.





MISURE CONSIGLIATE mm

MISURA FINITA: la zanzariera verrà fornita con le stesse misure ordinate.

MISURA LUCE: (specificare): la zanzariera verrà fornita 3mm in meno sul lato cassonetto.

JUMBO 45	L	H
MIN	450	-
MAX	1800	2500

N.B.: Larghezze massimo fino a 600mm
Altezze 1400mm.



STANDARD
AGGANCIO REGOLABILE



OPTIONAL
CLIC CLAC AGGANCIO RAPIDO

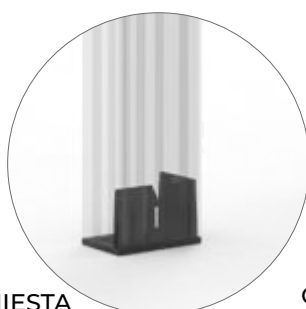

VARIANTE A RICHIESTA
AGGANCIO PIATTO



OPTIONAL
SPAZZOLINO ANTIVENTO



LISTINO IVA ESCLUSA MINIMO DI FATTURAZIONE: 1,50 mq

A MISURA	JUMBO 45		€ 61,00	mq
OPTIONAL				
	CLIC CLAC - AGGANCIO RAPIDO		€	6,14 pz.
	FRENO PER MOLLA "ADAGIO"		€	25,00 pz.
	RETE A FASCE BIANCO - NERA O SUNOX®	netti €	3,80 mq.	€ 7,80 mq.
	SPAZZOLINO ANTIVENTO		+	5%

AVVOLGENTI SENZA BOTTONE

> **JUMBO 32-45** LATERALE

Zanzariera ad avvolgimento a molla a scorrimento orizzontale.

Disponibile con il cassonetto da 32-45mm.

Adatta per qualsiasi tipo di porta-finestra, può essere realizzata a un'anta o a due ante con cricchetto.

Si caratterizza per: guida a terra di dimensioni ridotte pari a 23mm rotella di scorrimento sulla barra maniglia per guidare l'avvolgimento del telo assorbendo eventuali attriti.





OPTIONAL
MANIGLIA 2 ANTE
CON CRICCHETTO



MANIGLIA SNODATA
ESTERNA



PROFILO RINFORZO
MANIGLIA LATERALE

MISURE CONSIGLIATE mm

MISURA FINITA: la zanzariera verrà fornita con le stesse misure ordinate.

MISURA LUCE: (specificare): la zanzariera verrà fornita 3mm in meno sul lato cassonetto.

JUMBO 32 1 ANTA		
	L	H
MIN	-	1500
MAX	1200	2300
JUMBO 32 2 ANTE		
	L	H
MIN	-	1500
MAX	2400	2300
JUMBO 45 1 ANTA		
	L	H
MIN	-	1500
MAX	1400	2600
JUMBO 45 2 ANTE		
	L	H
MIN	-	1500
MAX	2800	2600

CUFFIA
JUMBO 45



TESTATA
JUMBO 32

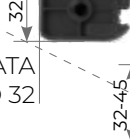

LISTINO IVA ESCLUSA MINIMO DI FATTURAZIONE: 1 ANTA 2,0 mq - 2 ANTE 4,0 mq

A MISURA JUMBO 32-45 LATERALE

€ 81,00 mq

OPTIONAL

FRENO PER MOLLA "ADAGIO"

€ 25,00 pz.

RETE A FASCE BIANCO - NERA O SUNOX®

netti € 3,80 mq. € 7,80 mq.

SPAZZOLINO ANTIVENTO

+ 5%

AVVOLGENTI SENZA BOTTONE

LISTINO BARRE E KIT

LISTINO IVA ESCLUSA

CASSONETTI E GUIDE

DA 6 m CON RETE H 160 cm	€ 237,00 pz.
DA 6 m CON RETE H 180 cm	€ 254,00 pz.
DA 6 m CON RETE H 240 cm	€ 286,00 pz.
COPPIA GUIDE DA 6 m CON SPAZZOLINO	€ 110,00 cp.
COPPIA GUIDE DA 6 m CON SPAZZOLINO ANTIVENTO	€ 121,00 cp.

LISTINO IVA ESCLUSA

ACCESSORI E COMPONENTI

SET PER AVVOLGIMENTO VERTICALE	€ 17,50 pz.	
SET PER AVVOLGIMENTO ORIZZONTALE	€ 17,50 pz.	
SUPPLEMENTO CHIUSURA 2 ANTE CRICCHETTO	SUPPLEMENTO 2 ANTE	€ 35,00 pz.
ASTINA CRICCHETTO PER LATERALE H 1,3 m	SUPPLEMENTO 2 ANTE	€ 3,00 pz.
GUIDA A TERRA H23 mm CON SPAZZOLINO DA 6 m	VARIANTE PER LATERALE	€ 57,00 pz.
PROFILO RINFORZO MANIGLIA LATERALE DA 5 m	VARIANTE PER LATERALE	€ 37,00 pz.
PROFILO INCONTRO PER LATERALE DA 5 m	VARIANTE PER LATERALE	€ 37,00 pz.
PROFILO MAGNETICO PER MANIGLIA E INCONTRO RT 120	VARIANTE PER LATERALE	€ 3,15 m
SPAZZOLINO ANTIVENTO - RT 500 m		€ 1,65 m
SET ACCESSORI PER GUIDA RIBALTABILE DX + SX		€ 6,40 pz.

FRONTAL 40 - KLIP 40 - JUMBO

LISTINO IVA ESCLUSA - KIT FAI DA TE KLIP 40 - JUMBO

AVVOLGIMENTO VERTICALE

		LARGHEZZA					
		600	800	1000	1200	1400	1600
ALTEZZA	1500	€ 79,00	€ 90,00	€ 100,00	€ 110,00	€ 121,00	€ 131,00
	1700	€ 86,00	€ 97,00	€ 105,00	€ 115,00	€ 126,00	€ 137,00
	2400		€ 115,00	€ 126,00	€ 136,00	€ 147,00	€ 157,00
	2500		€ 121,00	€ 130,00	€ 140,00	€ 151,00	€ 160,00

AVVOLGIMENTO ORIZZONTALE

		LARGHEZZA					
		600	800	1000	1200	1400	1600
ALTEZZA	2400		€ 153,00	€ 171,00	€ 187,00	€ 206,00	
	2500		€ 165,00	€ 181,00	€ 198,00	€ 215,00	

LISTINO IVA ESCLUSA - KIT FAI DA TE FRONTAL 40

AVVOLGIMENTO VERTICALE

		LARGHEZZA					
		600	800	1000	1200	1400	1600
ALTEZZA	1500	€ 82,00	€ 93,00	€ 104,00	€ 115,00	€ 126,00	€ 137,00
	1700	€ 89,00	€ 100,00	€ 112,00	€ 123,00	€ 133,00	€ 143,00
	2400		€ 122,00	€ 133,00	€ 142,00	€ 154,00	€ 165,00

PREZZI VALIDI PER I COLORI **RAL** STANDARD, +10% PER I COLORI **MARMO**, +40 % PER I COLORI **LEGNO**.

> MICRO

Zanzariera ad avvolgimento a molla a scorrimento verticale da esterno per porte e finestre con cassonetto da 40mm.

Versione standard con guide, spazzolino tradizionale e aggancio regolabile. Indicato per installazioni su vani fuori squadra.

A richiesta, con spazzolino antivento, aggancio piatto e aggancio rapido clic clac.

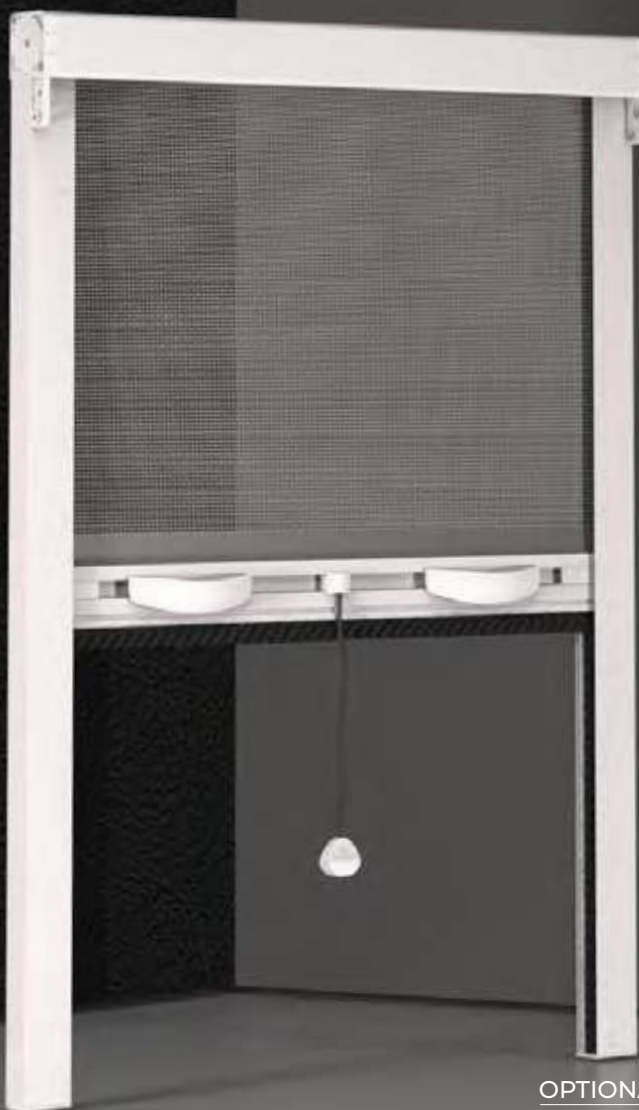

OPTIONAL
CLIC CLAC AGGANCIO RAPIDO

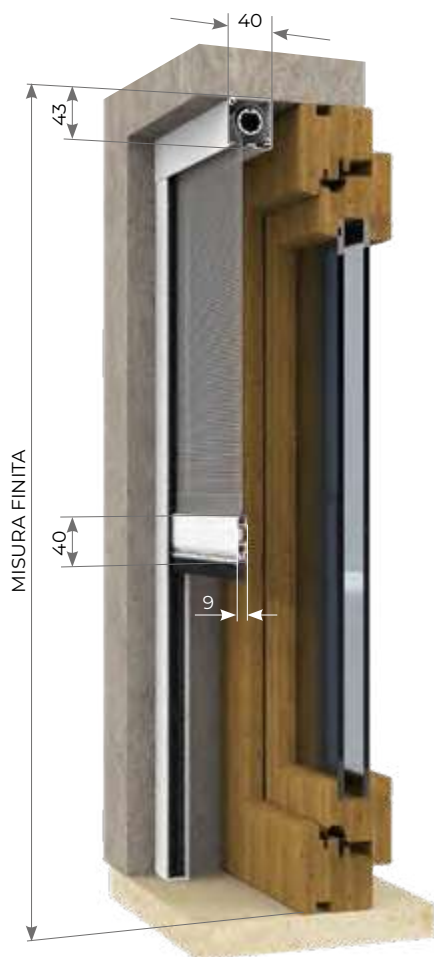

STANDARD
AGGANCIO REGOLABILE

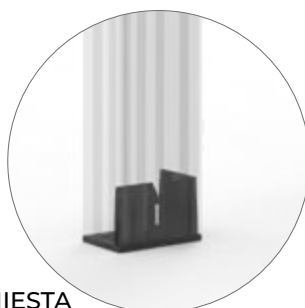

VARIANTE A RICHIESTA
AGGANCIO PIATTO

MISURE CONSIGLIATE mm

MISURA FINITA: la zanzariera verrà fornita con le stesse misure ordinate.

MISURA LUCE: (specificare): la zanzariera verrà fornita 2mm in meno sia sulla base che sull'altezza.

MICRO	L	H
MIN	540	-
MAX	1800	2400

N.B.: Larghezze massimo fino a 600mm
Altezze 1400mm.

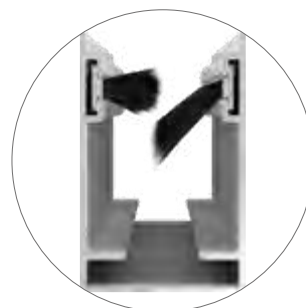

OPTIONAL
SPAZZOLINO ANTIVENTO



AVVOLGIMENTO VERTICALE

LISTINO IVA ESCLUSA - KIT FAI DA TE

ALTEZZA	LARGHEZZA						
	600	800	1000	1200	1400	1600	1800
1800	€ 91,00	€ 97,00	€ 104,00	€ 112,00	€ 121,00	€ 126,00	€ 134,00
2400		€ 115,00	€ 124,00	€ 133,00	€ 142,00	€ 152,00	

AVVOLGIMENTO ORIZZONTALE

ALTEZZA	LARGHEZZA						
	1000	1400					
2500	€ 198,00	€ 215,00					

LISTINO IVA ESCLUSA MINIMO DI FATTURAZIONE: 1,50 mq

A MISURA	MICRO		€ 67,00 mq
A MISURA	MICRO	ANTIVENTO	€ 69,00 mq
OPTIONAL			
	CLIC CLAC - AGGANCIO RAPIDO		€ 6,14 mq.
	FRENO PER MOLLA "ADAGIO"		€ 25,00 pz.
	RETE A FASCE BIANCO - NERA O SUNOX®	netti € 3,80 mq.	€ 7,80 mq.

AVVOLGENTI SENZA BOTTONE

 **MICRO** LATERALE

Zanzariera ad avvolgimento a molla a scorrimento laterale con chiusura magnetica.





STANDARD
MANIGLIA 2 ANTE
CON CRICCHETTO

MISURE CONSIGLIATE mm

MISURA FINITA: la zanzariera verrà fornita con le stesse misure ordinate.

MISURA LUCE: (specificare): la zanzariera verrà fornita 2mm in meno sia sulla base che sull'altezza.

MICRO 1 ANTA	L	H
MIN	-	1500
MAX	1400	2400
MICRO 2 ANTE	L	H
MIN	-	1500
MAX	2800	2500

N.B: In fase di ordine specificare quale delle due ante deve essere semi fissa.

SISTEMI DI APERTURA VISTA INTERNA
DA SPECIFICARE IN FASE DI ORDINE.

DI SERIE
VERSIONE "A":
DA SX A DX

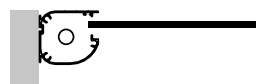

A RICHIESTA
VERSIONE "B":
DA DX A SX

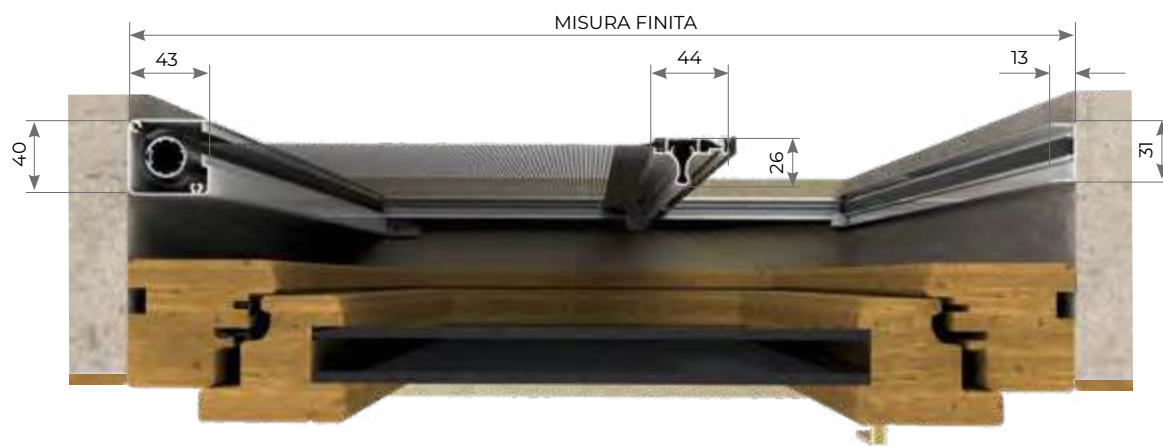
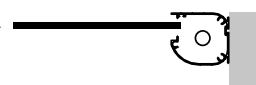

AVVOLGENTI SENZA BOTTONE

LISTINO IVA ESCLUSA MINIMO DI FATTURAZIONE: 1 ANTA 2,00 mq - 2 ANTE 4,00 mq

A MISURA	MICRO LATERALE	1 ANTA		€ 80,00	mq
A MISURA	MICRO LATERALE	2 ANTE		€ 82,00	mq
OPTIONAL					
	FRENO PER MOLLA "ADAGIO"			€	25,00 pz.
	RETE A FASCE BIANCO - NERA O SUNOX®	netti	€	3,80 mq.	€ 7,80 mq.

> UNIKA 45 - 50

Zanzariera ad avvolgimento a molla e scorrimento verticale con cassonetto da 45 - 50mm di ingombro è disponibile a misura o in barre da 6 ml.





OPTIONAL
STAFFA 45-50
PER FISSAGGIO FRONTALE



OPTIONAL
STAFFA 45-50
PER FISSAGGIO LATERALE

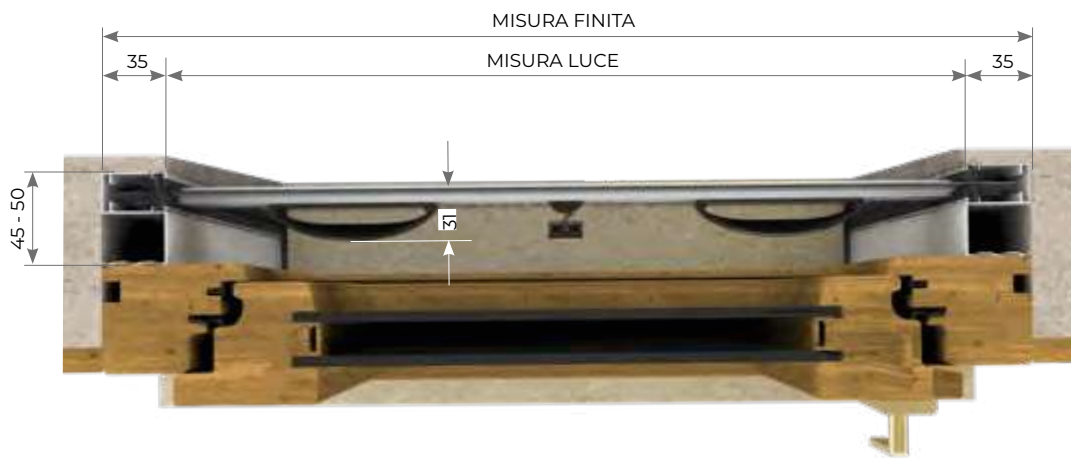

MISURE CONSIGLIATE mm

MISURA FINITA: la zanzariera verrà fornita con le stesse misure ordinate. (max ingombro).

MISURA LUCE: (specificare): la zanzariera verrà fornita e addebitata con le misure maggiorate:

UNIKA 45: Larghezza +70mm x Altezza + 47mm.

UNIKA 50: Larghezza + 70mm x Altezza + 52mm

UNIKA 45-50	L	H
MIN	450	-
MAX	1800	2500

N.B.: Larghezze massimo fino a 600mm
Altezze 1400mm.

VERSIONE IN VANO CON PROFILO INCASSO - B 50



LISTINO IVA ESCLUSA MINIMO DI FATTURAZIONE: 1,50 mq

A MISURA	UNIKA 45-50	AD INCASSO	€ 73,44 mq	
OPTIONAL				
FRENO PER MOLLA "ADAGIO"			€	25,00 pz.
RETE A FASCE BIANCO - NERA O SUNOX®			netti €	3,80 mq. € 7,80 mq.
CLIC CLAC - AGGANCI RAPIDO			+	15%
SPAZZOLINO ANTIVENTO			+	5%
STAFFA DI FISSAGGIO 100 PZ.			€	0,91 pz.
UNIKA 45 -50 + INCASSO - D TAPPARELLA			€	114,35 mq.
UNIKA 45 -50 + INCASSO - D TAPPARELLA CON DISTANZIALE			€	123,50 mq.
UNIKA 45 -50 + INCASSO - E PERSIANA			€	115,41 mq.
UNIKA 45 -50 + INCASSO - C DOUBLE FACE			€	103,87 mq.
UNIKA 45 -50 + INCASSO - A 47			€	103,87 mq.
UNIKA 45 -50 + INCASSO - B 50			€	103,87 mq.

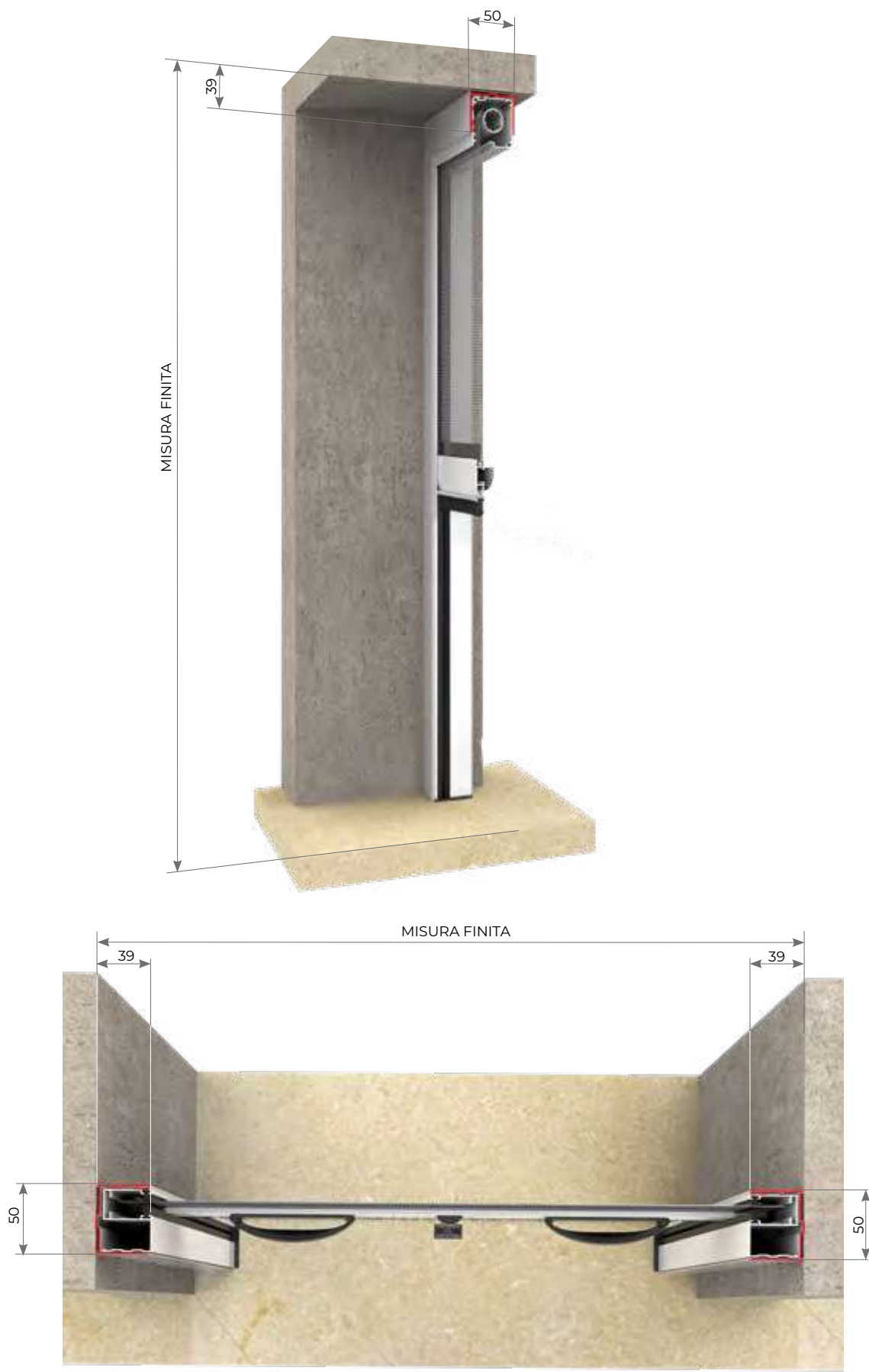

AVVOLGENTI SENZA BOTTONE

> **UNIKA 45 - 50** LATERALE

Zanzariera ad incasso ad avvolgimento laterale con cassonetto da 45 - 50mm di ingombro è disponibile a misura o in barre da 6 m. Può essere realizzata a un'anta o a due ante con cricchetto.



MANIGLIA
SNODATA ESTERNA

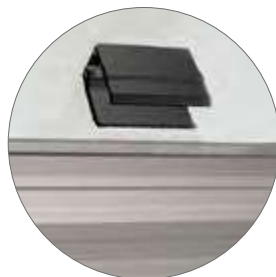

OPTIONAL
STAFFA 45-50 PER FISSAGGIO
GUIDA SUPERIORE



OPTIONAL
STAFFA 45-50 PER FISSAGGIO
PROFILO DI CHIUSURA

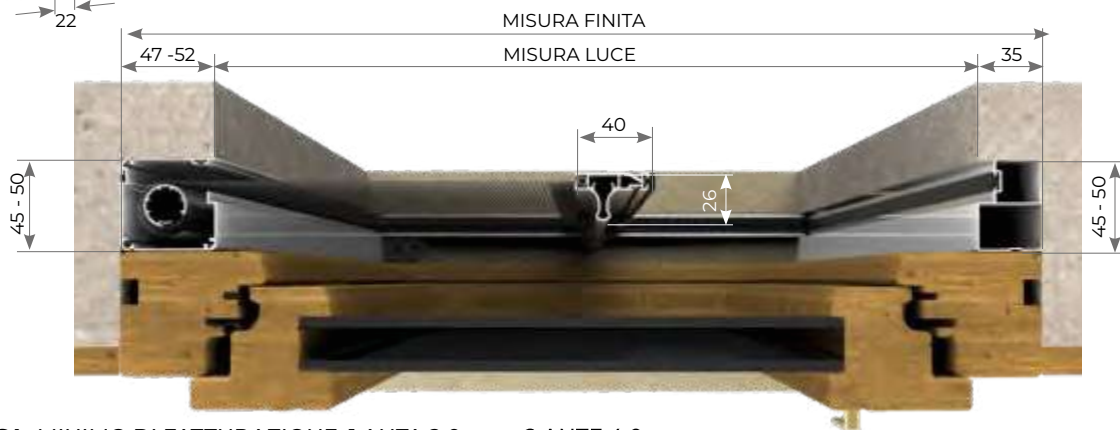

MISURE CONSIGLIATE mm

MISURA FINITA: la zanzariera verrà fornita con le stesse misure ordinate. (max. ingombro)

MISURA LUCE: (specificare): la zanzariera verrà fornita e addebitata con le misure maggiorate:

UNIKA 45: Larghezza + 82mm x Altezza + 35mm.

UNIKA 50: Larghezza + 87mm x Altezza + 35mm.

UNIKA 45-50 1 ANTE		
	L	H
MIN	-	1500
MAX	1400	2600
UNIKA 45-50 2 ANTE		
	L	H
MIN	-	1500
MAX	2800	2600

LISTINO IVA ESCLUSA MINIMO DI FATTURAZIONE: 1 ANTE 2,0 mq - 2 ANTE 4,0 mq

A MISURA	UNIKA 45 - 50 LATERALE	AD INCASSO	€ 91,28	mq
OPTIONAL				
	FRENO PER MOLLA "ADAGIO"		€	25,00 pz.
	RETE A FASCE BIANCO - NERA O SUNOX®	netti	€ 3,80 mq.	€ 7,80 mq.
	SPAZZOLINO ANTIVENTO		+	5%
	STAFFA DI FISSAGGIO 100 PZ.		€	0,91 pz.
	UNIKA 45 -50 LATERALE + INCASSO - D TAPPARELLA		€	129,05 mq.
	UNIKA 45 -50 LATERALE + INCASSO - D TAPPARELLA CON DISTANZIALE		€	139,40 mq.
	UNIKA 45 -50 LATERALE + INCASSO - E PERSIANA		€	130,10 mq.
	UNIKA 45 -50 LATERALE + INCASSO - C DOUBLE FACE		€	117,51 mq.
	UNIKA 45 -50 LATERALE + INCASSO - A 47		€	117,51 mq.
	UNIKA 45 -50 LATERALE + INCASSO - B 50		€	117,51 mq.

AVVOLGENTI SENZA BOTTONE

LISTINO UNIKA IN BARRE

LISTINO IVA ESCLUSA

CASSONETTI E GUIDE

UNIKA A BARRE CASSONETTO	DA 6 m CON RETE H 160 cm	€ 237,00 pz.
UNIKA A BARRE CASSONETTO	DA 6 m CON RETE H 180 cm	€ 254,00 pz.
UNIKA A BARRE CASSONETTO	DA 6 m CON RETE H 240 cm	€ 286,00 pz.
COPPIA GUIDE	DA 6 m CON SPAZZOLINO	€ 128,00 cp.
COPPIA GUIDE	DA 6 m CON SPAZZOLINO ANTIVENTO	€ 141,00 cp.

LISTINO IVA ESCLUSA

ACCESSORI E COMPONENTI

SET PER AVVOLGIMENTO VERTICALE		€ 20,00 pz.
SET PER AVVOLGIMENTO ORIZZONTALE		€ 20,00 pz.
SUPPLEMENTO CHIUSURA 2 ANTE CRICCHETTO	SUPPLEMENTO 2 ANTE	€ 35,00 pz.
ASTINA CRICCHETTO PER LATERALE H 1,3 m	SUPPLEMENTO 2 ANTE	€ 3,00 pz.
GUIDA A TERRA H23 mm CON SPAZZOLINO DA 6 m	VARIANTE PER LATERALE	€ 57,00 pz.
PROFILO RINFORZO MANIGLIA LATERALE DA 5 m	VARIANTE PER LATERALE	€ 37,00 pz.
PROFILO INCONTRO PER LATERALE DA 5 m	VARIANTE PER LATERALE	€ 57,00 pz.
PROFILO MAGNETICO PER MANIGLIA E INCONTRO RT 120	VARIANTE PER LATERALE	€ 3,15 m
SPAZZOLINO ANTIVENTO - RT 500 m		€ 1,65 m.

PREZZI VALIDI PER I COLORI **RAL** STANDARD.

> **MICRO - FANNY**

Zanzariere ad avvolgimento a molla verticali ad incasso per finestre e porte.
Cassonetto da 40mm.



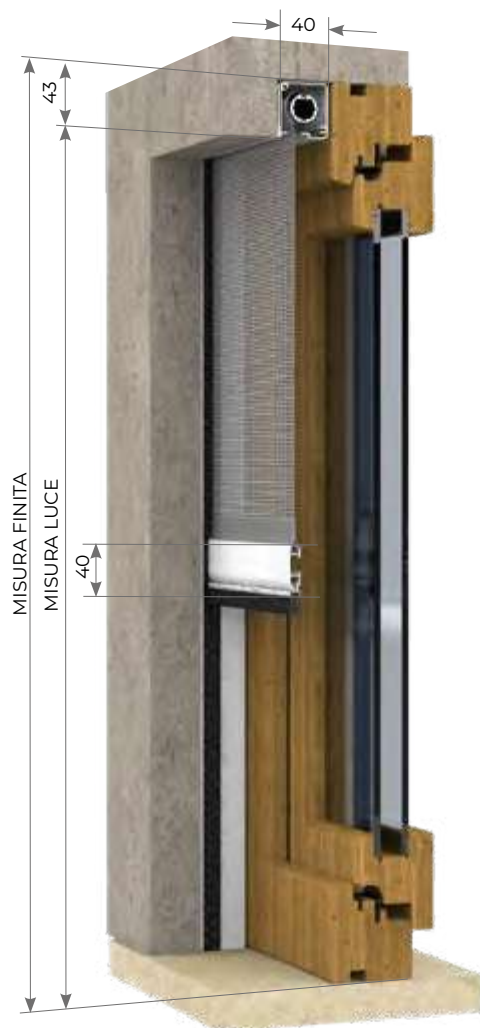

MISURE CONSIGLIATE mm

MISURA FINITA: la zanzariera verrà fornita con le stesse misure ordinate.

MISURA LUCE: (specificare): la zanzariera verrà fornita e addebitata con le misure maggiorate: larghezza + (31x2), altezza + 43.

MICRO FANNY	L	H
MIN	540	-
MAX	1600	2400

N.B.: Larghezze massimo fino a 600mm
Altezze 1400mm.



AVVOLGENTI SENZA BOTTONE

LISTINO IVA ESCLUSA MINIMO DI FATTURAZIONE: 1,50 mq

A MISURA	MICRO	INCASSO	€ 72,00 mq
A MISURA	MICRO	INCASSO ANTIVENTO	€ 75,00 mq
A MISURA	FANNY	INCASSO	€ 75,00 mq
A MISURA	FANNY	INCASSO ANTIVENTO	€ 79,00 mq

OPTIONAL

FRENO PER MOLLA "ADAGIO"	€	25,00	pz.
RETE A FASCE BIANCO - NERA O SUNOX®	netti €	3,80 mq.	€ 7,80 mq.
SQUADRETTA FISSAGGIO FRONTALE MODELLO 5	€	0,66	pz.
SQUADRETTA FISSAGGIO LATERALE MODELLO 6	€	0,66	pz.

 **FANNY** LATERALE

Zanzariera ad avvolgimento a molla a scorrimento laterale ad incasso per porte e chiusura magnetica.
Cassonetto da 40mm.



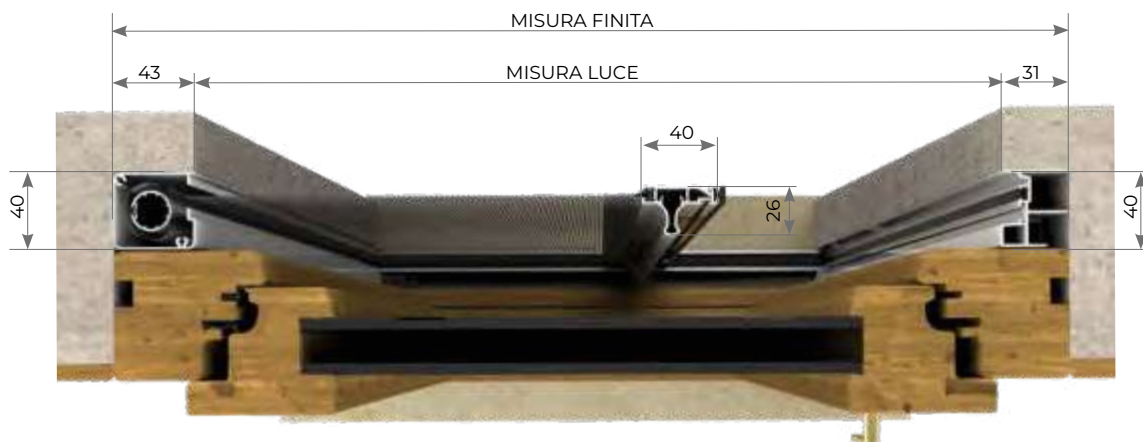
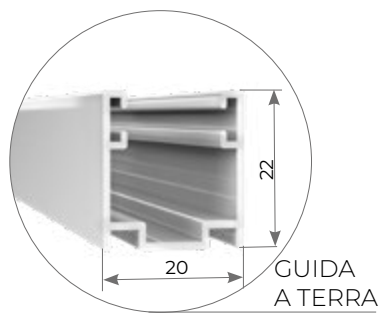
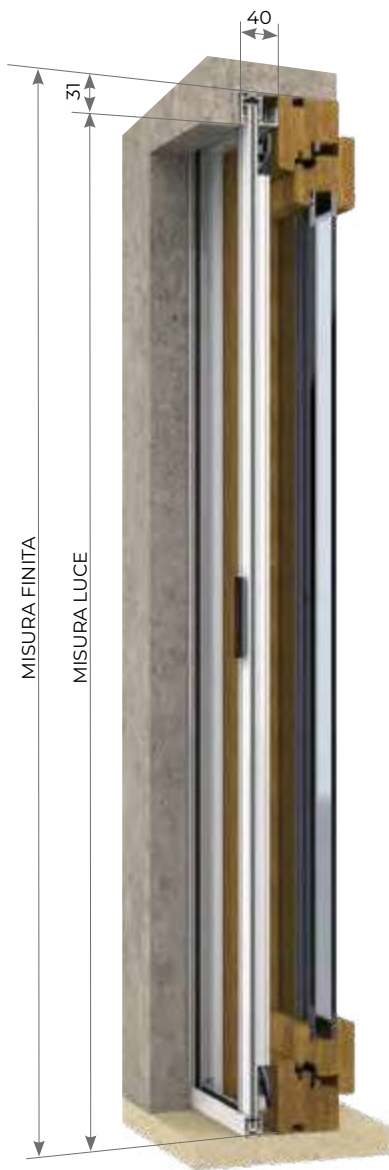

MISURE CONSIGLIATE mm

MISURA FINITA: la zanzariera verrà fornita con le stesse misure ordinate.

MISURA LUCE: (specificare): la zanzariera verrà fornita e addebitata con misure maggiorate:

VERSIONE 1 ANTA larghezza + 74, altezza + 31mm.

VERSIONE 2 ANTE larghezza + (43x2), altezza + 31mm.

FANNY 1 ANTA		L	H
MIN		-	1500
MAX		1400	2500
FANNY 2 ANTE		L	H
MIN		-	1500
MAX		2800	2500

N.B: In fase di ordine specificare quale delle due ante deve essere semi fissa.

SISTEMI DI APERTURA VISTA INTERNA DA SPECIFICARE IN FASE DI ORDINE.

DI SERIE
VERSIONE "A":
DA SX A DX

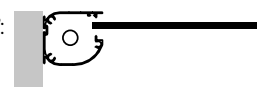

A RICHIESTA
VERSIONE "B":
DA DX A SX



AVVOLGENTI SENZA BOTTONE

LISTINO IVA ESCLUSA MINIMO DI FATTURAZIONE: 1 ANTA 2,00 mq - 2 ANTE 4,00 mq

A MISURA	FANNY	UN'ANTA	€ 86,00	mq
A MISURA	FANNY	DUE ANTE	€ 88,00	mq

OPTIONAL				
FRENO PER MOLLA "ADAGIO"			€	25,00 pz.
RETE A FASCE BIANCO - NERA O SUNOX®	netti	€	3,80 mq.	€ 7,80 mq.
SQUADRETTA FISSAGGIO FRONTALE MODELLO 5		€		0,66 mq.
SQUADRETTA FISSAGGIO LATERALE MODELLO 6		€		0,66 mq.

MICRO - FANNY LATERALE

SQUADRETTA DI FISSAGGIO FRONTALE

MODELLO 05

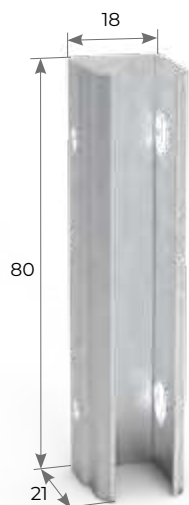

SQUADRETTA DI FISSAGGIO LATERALE

MODELLO 06

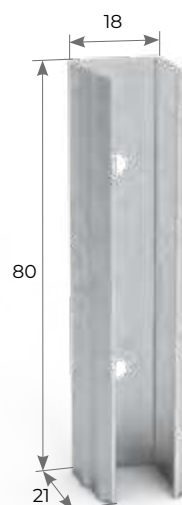

STANDARD GUIDA MODELLO 02

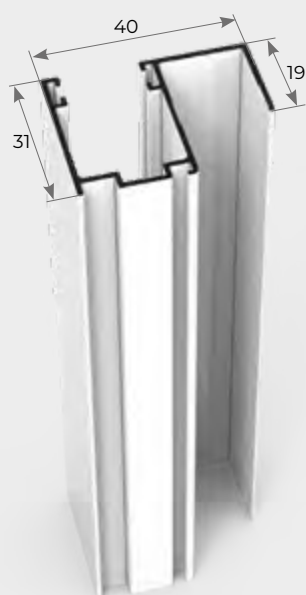

A RICHIESTA GUIDA MODELLO 03



> LEGENDA SERIE AVVOLGENTI SENZA BOTTONE

>



"ADAGIO" FRENO PER MOLLA

Sistema frenante utile per un rallentamento della barra maniglia in fase di riavvolgimento del telo.

Larghezza minima del prodotto 650mm

KLIP 40 | FRONTAL 40 | JUMBO 32 - 45 | NEW IDEA | MICRO | OASIS | UNIKA | ALTO BLOCK | INTEGRATA | MICRO FANNY 40 | OASIS ZELDA

>



BLOCCO DUE ANTE CON CRICCHETTO

Sistema di blocco laterale delle due ante manovrabile con una sola mano.

KLIP 40 LATERALE | JUMBO 32 - 45 LATERALE | NEW IDEA LATERALE | MICRO LATERALE | OASIS LATERALE | MICRO UNIKA 45-50 LATERALE

>



SPAZZOLINO ANTIVENTO

Pazzolino che permette una migliore tenuta del telo nelle guide.

KLIP 40 | FRONTAL 40 | JUMBO 32 - 45 | MICRO | OASIS | MICRO FANNY 40 | NEW IDEA VERTICALE | OASIS ZELDA VERTICALE

>



RETE A FASCE BIANCO - NERA

Rete in fibra di colorazione bianco nera.

KLIP 40 | FRONTAL 40 | JUMBO 32 - 45 | NEW IDEA | MICRO | OASIS | UNIKA | ALTO BLOCK | MICRO FANNY 40 | OASIS ZELDA

>



CLIC CLAC AGGANCIAMENTO RAPIDO

Sistema di aggancio e sgancio rapido della barra maniglia.

KLIP 40 VERTICALE | JUMBO 32 - 45 | MICRO | OASIS | UNIKA

>



PLUS REGISTRAZIONE MOLLA

Consente la registrazione dei giri molla a zanzariera installata.

KLIP 40 VERTICALE

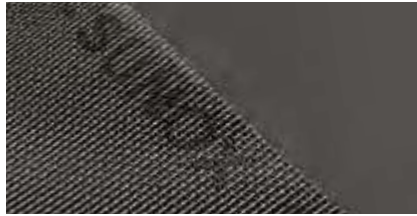

RETE ANTIBATTERICA SUNOX

Rete antibatterica in grado di filtrare l'aria riducendo la presenza di particelle inquinanti e batteri.

LIBERA | STAR 50 | JOLLY | FLEXA | KLIP 40 | FRONTAL 40 | JUMBO 32 - 45 | NEW IDEA | MICRO | OASIS | UNIKA | ALTO BLOCK | MICRO FANNY 40 | OASIS ZELDA VERTICALE



MANIGLIA A SBALZO

Maniglia in pelle che agevola la movimentazione del profilo scorrevole principalmente in sistemi da incasso.

LIBERA | STAR 50 | JOLLY



MANIGLIA A PENDOLO

Maniglia in plastica che agevola la movimentazione del profilo scorrevole principalmente in sistemi da incasso.

LIBERA | STAR 50 | JOLLY



MANIGLIA SNODATA

Maniglia in plastica che consente l'apertura dall'esterno.

JUMBO 32-45 LATERALE | KLIP 40 LATERALE | UNIKA 45-50 LATERALE



CATENACCIOLO A MOLLA

Sistema di blocco laterale delle due ante.

NEW IDEA LATERALE | FANNY LATERALE

ZANZARIERE PANNELLI RIGIDI



PANNELLI RIGIDI



> PRATIKA 01

Zanzariera a schermo fisso ideale per zone ventilate, si realizza con un solo profilo, versatile per le sue varie possibilità di fissaggio; utilizzando accessori specifici, si può installare:

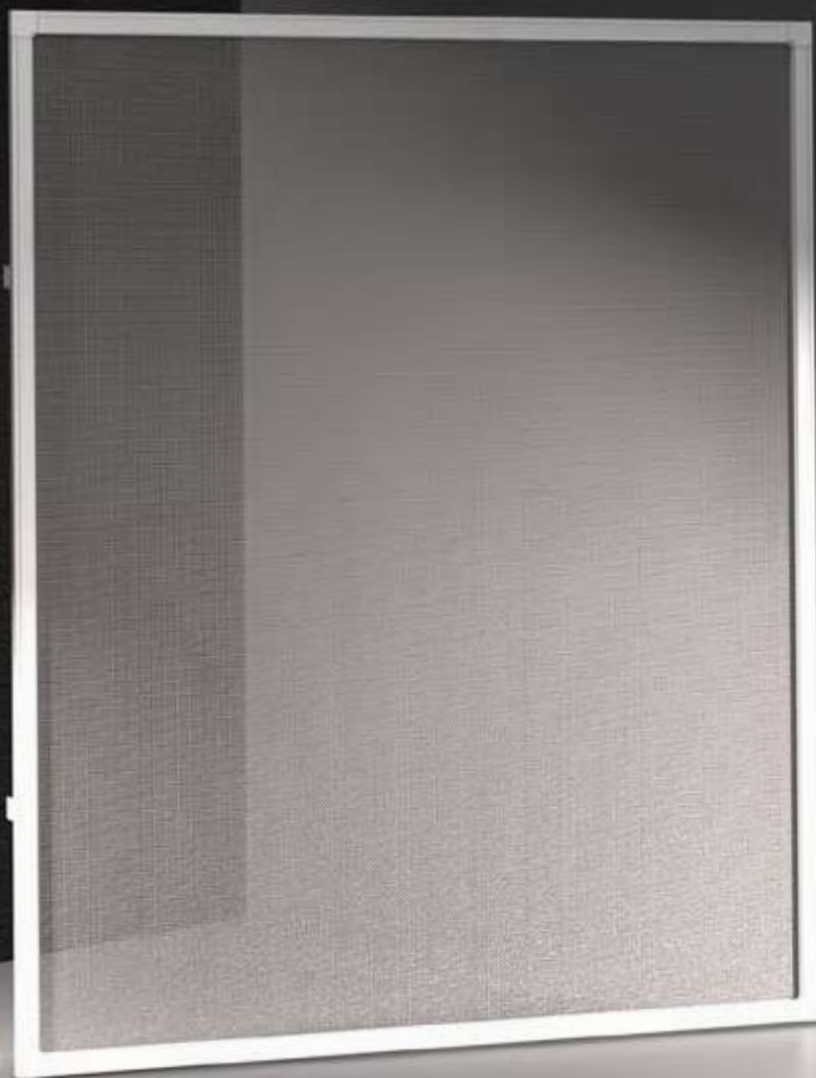

TIPO DI ATTACCO

PERIMETRO MAGNETICO

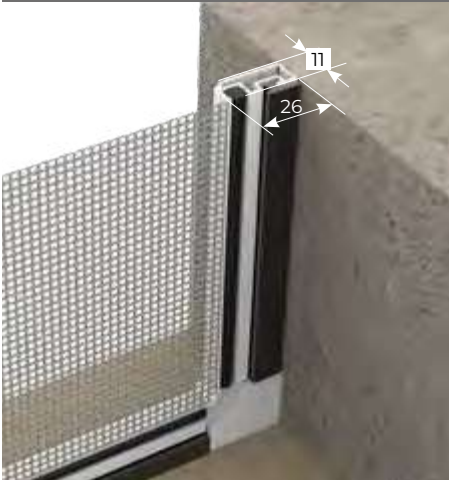

ANGOLO MAGNETICO

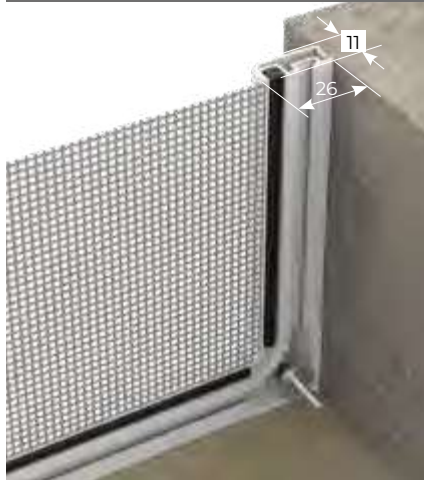

A MURO

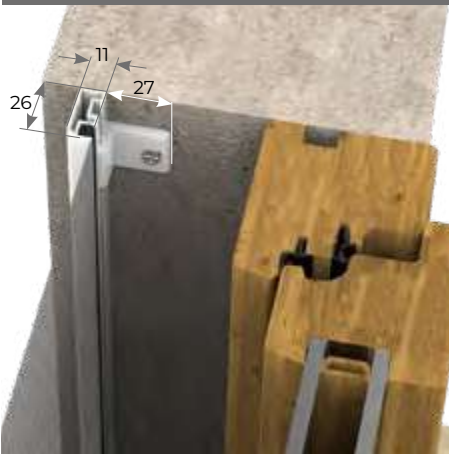

COCCINELLA



MISURE CONSIGLIATE mm

MISURA FINITA: la zanzariera verrà fornita con le stesse misure ordinate.

MISURA LUCE: (specificare): la zanzariera verrà fornita 2mm in meno della luce vano.

PRATIKA 01 SENZA TRAVERSO		
	L	H
MIN	130	130
MAX	1400	1400

PRATIKA 01 CON TRAVERSO		
	L	H
MIN	130	130
MAX	1400	2400

OPTIONAL TRAVERSO

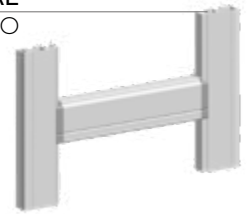

OPTIONAL
GIUNTO AD ANGOLO
REGOLABILE



OPTIONAL
GIUNTI A SCOMPARSA
PER TRAVERSO

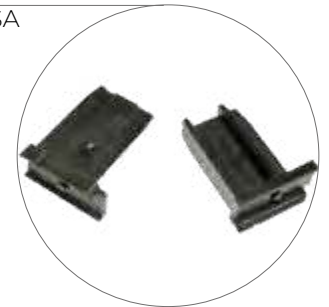

PANNELLI RIGIDI

LISTINO IVA ESCLUSA MINIMO DI FATTURAZIONE: 1 ANTA 1,00 mq

STANDARD

RETE BRUNITA DURANET

A MISURA	PRATIKA 01	ATTACCO PERIMETRO MAGNETICO	€ 69,35 mq
A MISURA	PRATIKA 01	ATTACCO ANGOLO MAGNETICO	€ 69,35 mq
A MISURA	PRATIKA 01	ATTACCO A MURO	€ 62,70 mq
A MISURA	PRATIKA 01	ATTACCO COCCINELLA	€ 65,56 mq

A RICHIESTA

RETE IN ALLUMINIO O FIBRA + 5%

OPTIONAL		
RETE "PET SCREEN" GRIGIA		€ 21,86 mq.
RETE ACCIAIO INOX 18/16 AISI 316 H MAX 150 CM	netto	€ 12,53 mq.
MAGGIORAZIONE PER ANGOLI SPECIALI	a zanzariera netto	€ 44,38 mq.
MAGGIORAZIONE PER CURVA SIMMETRICA	netto	€ 44,38 pz.
MAGGIORAZIONE PER CURVA ASIMMETRICA	netto	€ 88,76 pz.
MAGGIORAZIONE TRAVERSO	netto	€ 7,76 pz.

ACCESSORI IN TINTA NON DI SERIE



> PRATIKA 02

Zanzariera a schermo fisso fornita di serie con spazzolino perimetrale.

Ordinando accessori specifici la si può installare:

In appoggio con attacco con perimetro magnetico.

Realizzazioni di modelli sagomati o con curva fattibili solo previa fornitura della relativa dima.

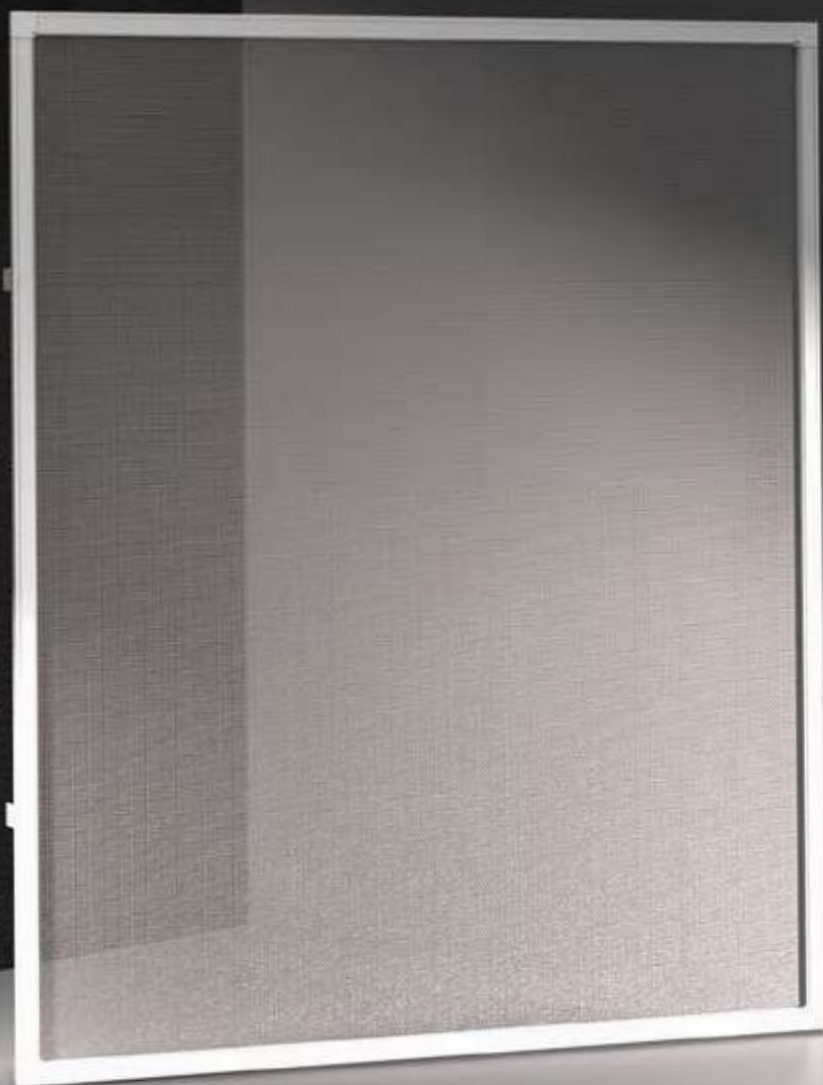

MISURE CONSIGLIATE mm

MISURA FINITA: la zanzariera verrà fornita con le stesse misure ordinate comprensiva di spazzolino.

MISURA LUCE: (specificare): la zanzariera verrà fornita 2mm in meno della luce vano.

PRATIKA 02 SENZA TRAVERSO		
	L	H
MIN	130	130
MAX	1400	1400
PRATIKA 02 CON TRAVERSO		
	L	H
MIN	130	130
MAX	1400	2400

OPTIONAL
SEZIONE PROFILO
CON SPAZZOLINO
E MAGNETE

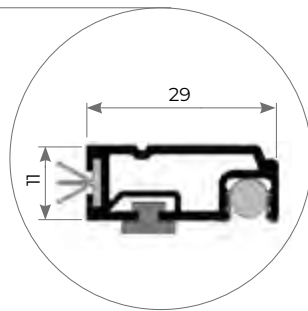

PANNELLI RIGIDI

LISTINO IVA ESCLUSA MINIMO DI FATTURAZIONE: 1 ANTA 1,00 mq

STANDARD

A RICHIESTA

RETE IN ALLUMINIO BRUNITA

RETE IN ALLUMINIO NATURALE O FIBRA

A MISURA PRATIKA 02 ATTACCO A MURO

€ 92,00 mq

OPTIONAL

RETE ACCIAIO INOX 18/16 AISI 316	netto	€	12,53	mq.	
RETE DURANET™		€	12,00	mq.	
MAGGIORAZIONE PER ANGOLI SPECIALI	a zanzariera	netto	€	44,38	mq.
MAGGIORAZIONE PER CURVA		netto	€	89,00	pz.
MAGGIORAZIONE TRAVERSO		netto	€	7,64	pz.

 > **AMERICA**

Zanzariera a schermo fisso a battente studiata per verande, patii e porte finestre.
Viene fornita in: barre con accessori per l'assemblaggio o a misura.





TELAIO A "Z"

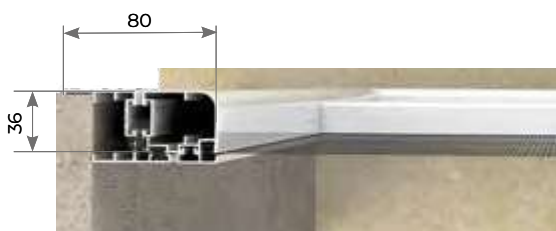

TELAIO A "L"

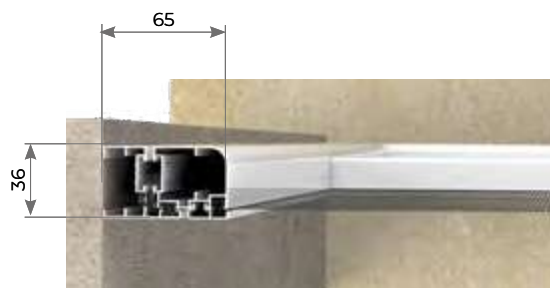

MISURE CONSIGLIATE mm

MISURA FINITA: la zanzariera verrà fornita con le stesse misure ordinate.

MISURA LUCE: (specificare): la zanzariera verrà fornita 2mm in meno della luce vano.

AMERICA 1 ANTA		
	L	H
MIN	-	-
MAX	1000	2600

AMERICA 2 ANTE		
	L	H
MIN	-	-
MAX	2000	2600

REGISTRI NEL TELAIIO + 5

STANDARD	A RICHIESTA
RETE BRUNITA DURANET	RETE IN ALLUMINIO O FIBRA + 5%
TELAIO A "Z"	TELAIO AD "L"
ALTEZZA TRAVERSO CM 90	ALTEZZA TRAVERSO ANTE ASIMMETRICHE*
	REGISTRI NEL TELAIIO +5%

LISTINO IVA ESCLUSA

MINIMO DI FATTURAZIONE: 1 ANTA 2,00 mq - 2 ANTE 3,00 mq - 3 ANTE 4 mq - 4 ANTE 5 mq

€ 185,80 mq.

A MISURA AMERICA

GATTAIOLA (solo con rete PETSSCREEN o rete DURANET™)	netto	€	96,37	PZ.
CERNIERA CHIUDI PORTA		€	17,37	PZ.
RETE ACCIAIO INOX 18/16 AISI 316	netto	€	12,53	mq.
RETE "PETSSCREEN" GRIGIA		€	21,86	mq.
SOPRALUCE FISSO		€	102,98	mq.
MAGGIORAZIONE ANGOLI SPECIALI	ad anta	netto	€	97,54
MAGGIORAZIONE CERNIERA IN TINTA (BIANCO O AVORIO)	ad anta	netto	€	7,00
MAGGIORAZIONE DOPPIO TRAVERSO		netto	€	8,07
MAGGIORAZIONE BACHELITE		netto	€	59,60
MAGGIORAZIONE PREDISPOSIZIONE PER PANNELLO	ad anta	netto	€	13,52
MAGGIORAZIONE PLEXIGLASS DA 2MM SULLA PARTE INFERIORE	ad anta	netto	€	55,63
MAGGIORAZIONE PLEXIGLASS DA 4MM SULLA PARTE INFERIORE	ad anta	netto	€	74,45



VERSIONI

DA INDICARE IN FASE DI ORDINE

A
ESTERNO
INTERNO

B
ESTERNO
INTERNO

C
ESTERNO
INTERNO

D
ESTERNO
INTERNO

E
ESTERNO
INTERNO

F
ESTERNO
INTERNO

G
ESTERNO
INTERNO

H
ESTERNO
INTERNO

I
ESTERNO
INTERNO

L
ESTERNO
INTERNO

M
ESTERNO
INTERNO

N
ESTERNO
INTERNO

O
ESTERNO
INTERNO

P
ESTERNO
INTERNO

Q
ESTERNO
INTERNO

R
ESTERNO
INTERNO

SOLUZIONI SPECIALI

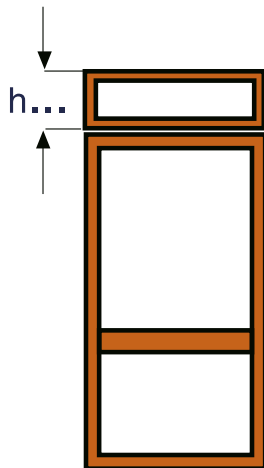

SOPRALUCE

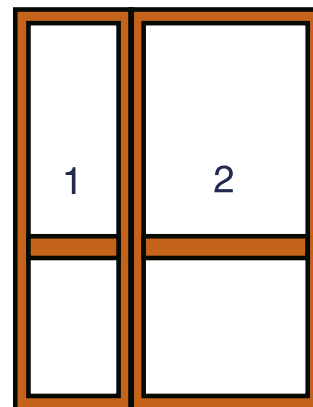

ASIMMETRICA

ESEMPIO: anta 1 larghezza 500 - anta 2 larghezza 800. L'anta asimmetrica, dopo aver specificato la versione, indicare il numero dell'anta in oggetto e le dimensioni.

MISURE TELAIO

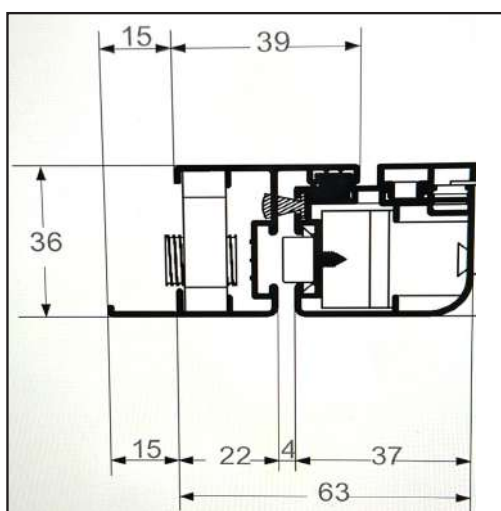

TRAVERSO INTERNO

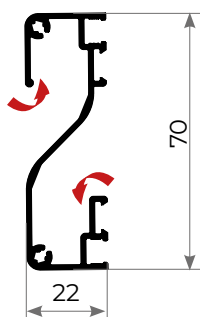

CERNIERA CHIUDUORTA



RETE DURANET

RETE IN FIBRA ROBUSTA ED ELASTICA AD ALTA VISIBILITÀ E RESISTENZA

Dura  **NET**

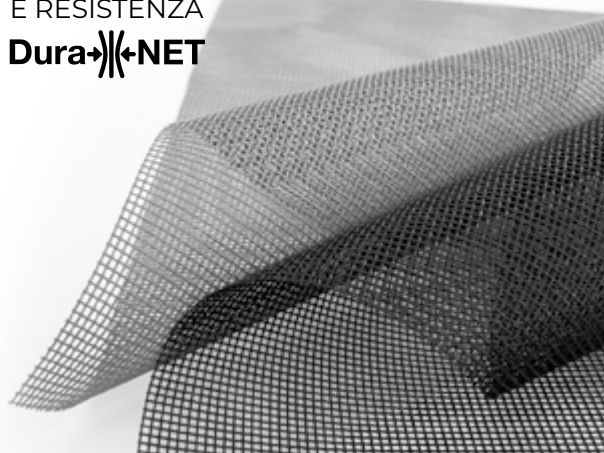

PANNELLI RIGIDI

GATTAIOLA





> PEGASO

Zanzariera a schermo fisso a scorrere ideata per vani di grandi dimensioni e di largo passaggio.

Viene fornita: su misura, in barre con accessori per l'assemblaggio.

Pegaso è caratterizzata dalle ante estraibili. La mancanza di binario alla base agevola il transito e le operazioni di pulizia. È realizzabile a due, tre e quattro ante.



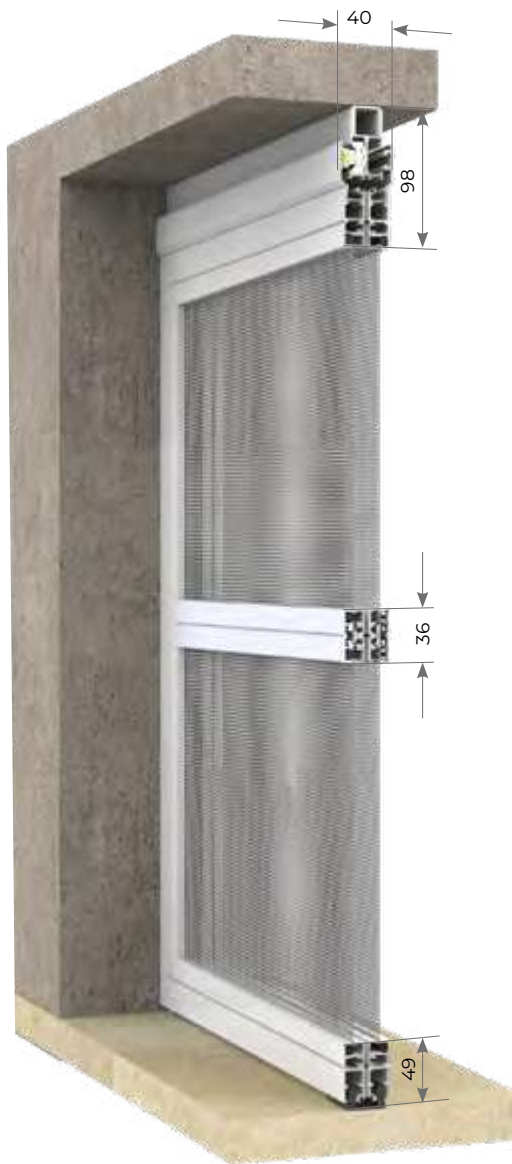

VERSIONI

ANTA SINGOLA

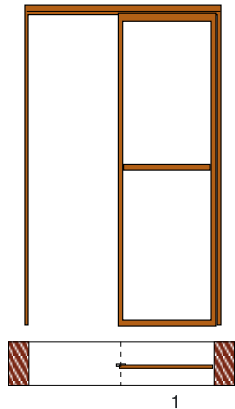

MISURE CONSIGLIATE mm

MISURA FINITA: la zanzariera verrà fornita con le stesse misure ordinate.

MISURA LUCE: (specificare): la zanzariera verrà fornita 2mm in meno della luce vano.

PEGASO 2 ANTE	L	H
MIN	1200	-
MAX	2800	2800

A : LARGHEZZA: MIN 1200mm

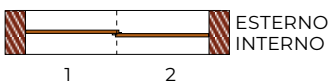

B : LARGHEZZA: MIN 1800mm

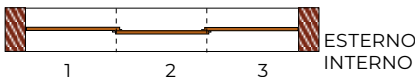

C : LARGHEZZA: MIN 2400mm

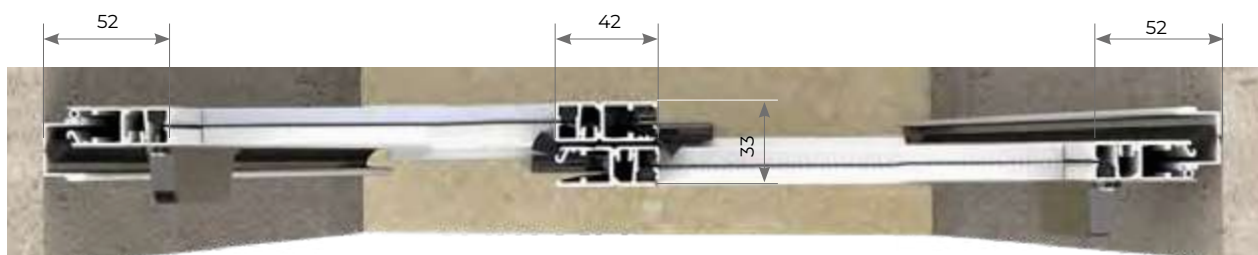
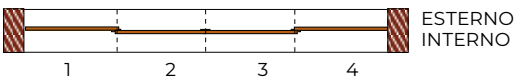

PANNELLI RIGIDI

STANDARD

RETE IN ALLUMINIO BRUNITA
ALTEZZA TRAVERSO CM 90

A RICHIESTA

RETE IN ALLUMINIO NATURALE O FIBRA
ALTEZZA TRAVERSO
ANTA SINGOLA

LISTINO IVA ESCLUSA MINIMO DI FATTURAZIONE: 1 ANTA 2,00 mq - 2 O PIÙ ANTE 3,00 mq

A MISURA PEGASO ASSEMBLATA CON RETE IN ALLUMINIO BRUNITA € 179,92 mq.

A MISURA PEGASO ASSEMBLATA E PRIVA DI RETE € 127,00 mq.

OPTIONAL

RETE ACCIAIO INOX 18/16 AISI 316	netto	€	12,53	mq.
RETE "PET SCREEN" GRIGIA		€	21,86	mq.
RETE DURANET™	netto	€	12,00	mq.

Zanzariera a schermo fisso per finestre e porte finestre, realizzabile nelle versioni: saliscendi e scorrevole. La versione scorrevole può essere realizzata da 1 a 4 ante.

Di facile applicazione si adatta in spazi molto ridotti.

SCORREVOLE



SALISCENDI

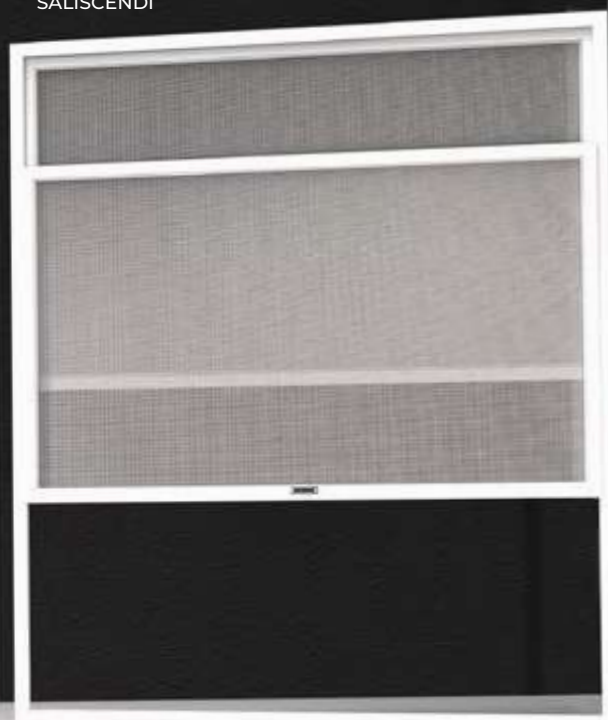

MISURE CONSIGLIATE mm

MISURA FINITA: la zanzariera verrà fornita con le stesse misure ordinate.

MISURA LUCE: (specificare): la zanzariera verrà fornita 2mm in meno della luce vano.



STANDARD

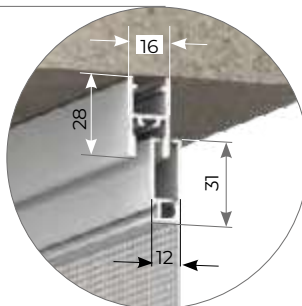

CON KIT DI COMPENSAZIONE

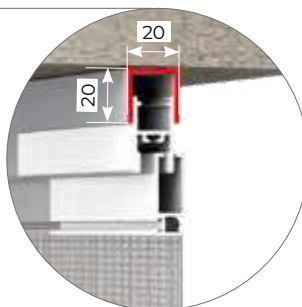

TRIS SALISCENDI	L	H
MIN	400	600
MAX	1400	1600

TRIS SCORREVOLE	L	H
MIN	800	-
MAX	2500	1600
TRAVERSO	2500	2600

N.B: larghezza massima 4000mm con binario a tre vie (3 ante).

SCORREVOLE 3 ANTE



STANDARD

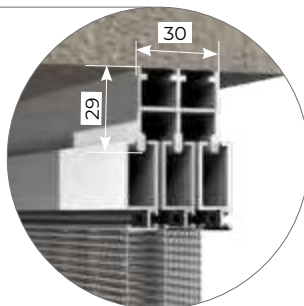

CON KIT DI COMPENSAZIONE 3 ANTE

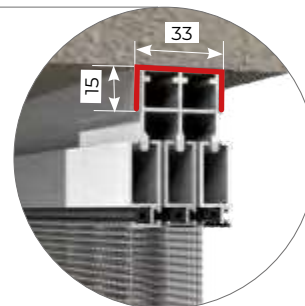

PANNELLI RIGIDI

STANDARD

RETE BRUNITA DURANET

A RICHIESTA

RETE IN ALLUMINIO O FIBRA + 5%

LISTINO IVA ESCLUSA MINIMO DI FATTURAZIONE: 1 ANTA - 2 ANTE 1,5 MQ. - 3 ANTE 3,5 MQ. - 4 ANTE 4,5 MQ.

A MISURA	TRIS	SALISCENDI		€	91,55	mq.
A MISURA	TRIS	SCORREVOLE		€	91,55	mq.
OPTIONAL						
		KIT DI COMPENSAZIONE ALTEZZA	a zanzariera	netto	€	21,13
		RETE ACCIAIO INOX 18/16 AISI 316		netto	€	12,53 mq.
		RETE "PET SCREEN" GRIGIA			€	21,86 mq.
		MAGGIORAZIONE TRAVERSO		netto	€	7,64 pz.
A MISURA	TRIS FISSA	MINIMO DI FATTURAZIONE: 1 MQ.		€	56,96	mq.
OPTIONAL						
		MAGGIORAZIONE PER CURVA SIMMETRICA		netto	€	44,38 pz.
		MAGGIORAZIONE PER CURVA ASIMMETRICA		netto	€	88,76 pz.
		MAGGIORAZIONE PER ANGOLI SPECIALI	a zanzariera	netto	€	44,38

> LEGENDA SERIE PANNELLI RIGIDI

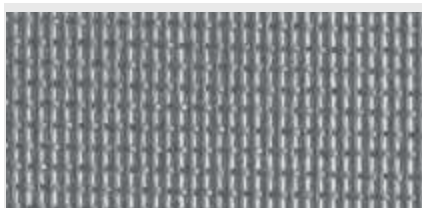

RETE PETSREEN

Rete resistente agli animali domestici e agli strappi e perforazioni causati da cani e gatti.

PRATIKA 01 | PRATIKA 02 | AMERICA | PEGASO | TRIS

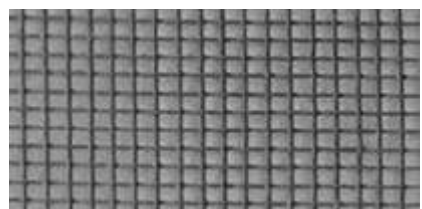

RETE DURANET

Rete in fibra robusta ed elastica.

PRATIKA 01 | PRATIKA 02 | AMERICA | PEGASO | TRIS

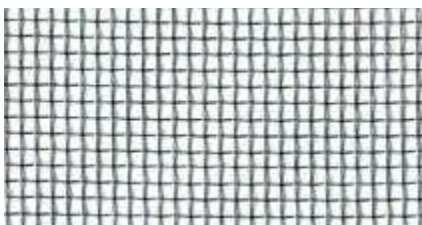

RETE ACCIAIO INOX 18/16 AISI 316

PRATIKA 01 | PRATIKA 02 | AMERICA | PEGASO | TRIS

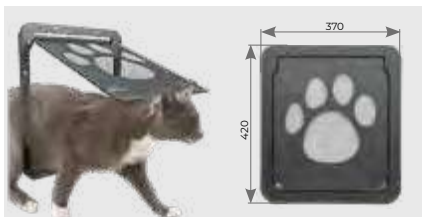

GATTAIOLA PER ZANZARIERA

Porta con zanzariera per animali domestici fornisce un passaggio individuale per l'animale domestico. Dotata di serratura a scorrimento e chiusura automatica tramite magnete.

AMERICA



CERNIERA CHIUDI PORTA

Agevola la chiusura della porta.

AMERICA

PROFILI DA INCASSO



PROFILI DA INCASSO

> INCASSO - A 47

L'EVOLUZIONE DELLA ZANZARIERA DA INCASSO

INCASSO - A 47 è un profilo da incasso studiato per l'abbinamento con i sistemi: Plissé Zero, Libera, Flexa, Jolly, Unika 45, Perlegno 45, 0.18 con Adattatore 45x0.18. Consente la predisposizione del serramento alla successiva installazione della zanzariera. Installare la zanzariera ed effettuare le operazioni di manutenzione è semplice e veloce, il serramento può essere sigillato indipendentemente dalla zanzariera.

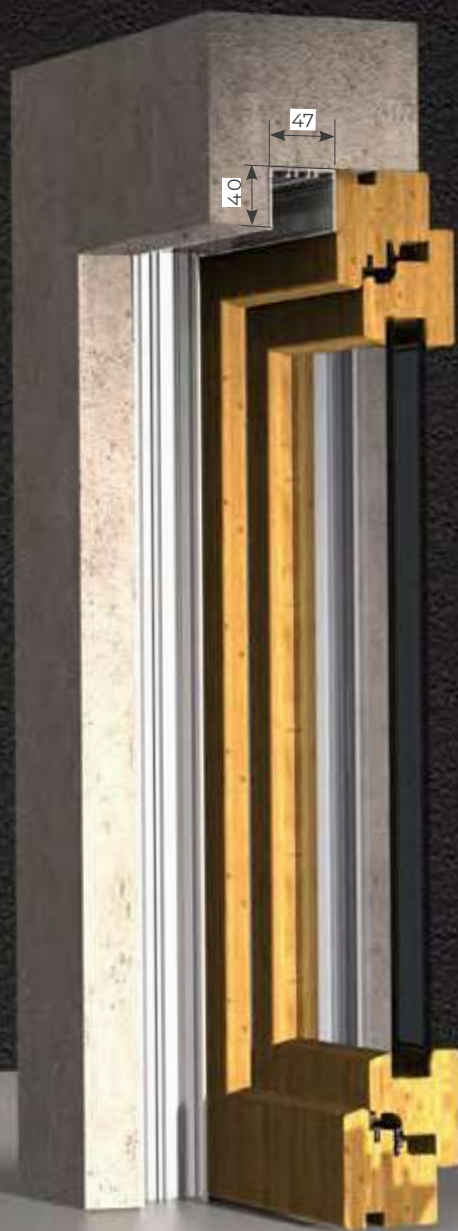

INCASSO - A 47

Le dimensioni della zanzariera abbinata all'INCASSO - A 47 devono essere trasmesse in mm indicando base x altezza, specificando se si tratta di misura finita o misura luce.

Misura finita GUIDE:

il prodotto verrà fornito con le stesse misure ordinate (max ingombro).

Misura luce GUIDE: il prodotto verrà fornito e addebitato con misure maggiorate: larghezza + (40x2) mm, altezza +40mm.

ATTENZIONE!

MISURE DA TRASMETTERE PER ORDINARE LA ZANZARIERA IN PRESENZA DI KIT INCASSO - A 47 GIÀ INSTALLATO.

Misura finita GUIDE:

la zanzariera verrà fornita e addebitata in larghezza -13 mm, in altezza -7 mm.

Misura luce GUIDE:

la zanzariera verrà fornita e addebitata in larghezza +67 mm, in altezza +33 mm.

+ PLISSÉ ZERO

Articolo: ZANL0088 + OPTIONAL

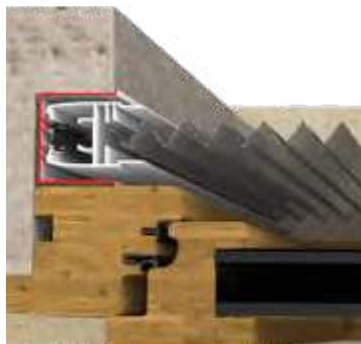
**0.18 + ADATTATORE 45 x 0.18**

Articolo: ZANL0089+OPTIONAL

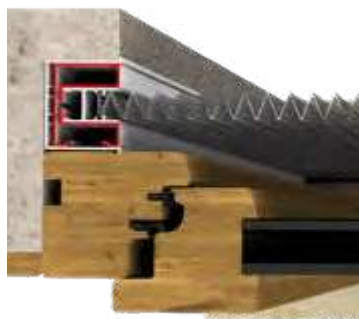
**+ UNIKA 45**

Articolo: ZANV0173

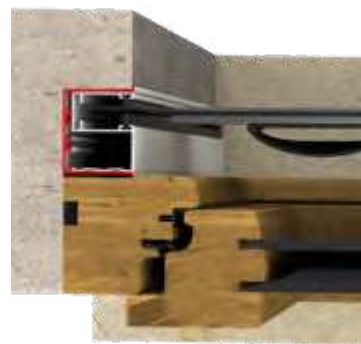
**+ UNIKA 45 LATERALE**

Articolo: ZANL0127

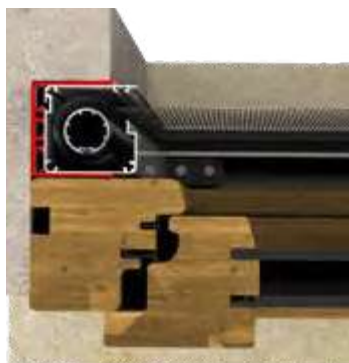
**+ PERLEGNO 45**

Articolo: ZANV0172

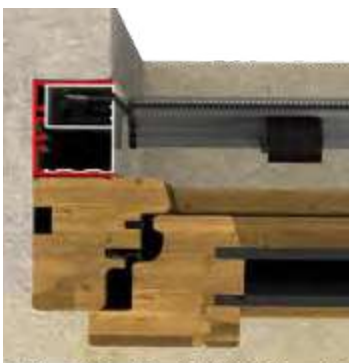
**+ PERLEGNO 45 LATERALE**

Articolo: ZANL0122

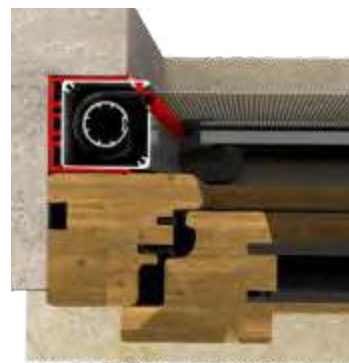
**+ LIBERA**

Articolo: ZANL0125

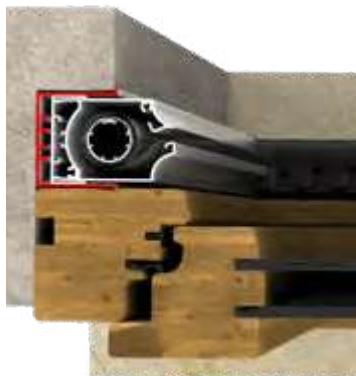
**+ JOLLY**

Articolo: ZANL0124

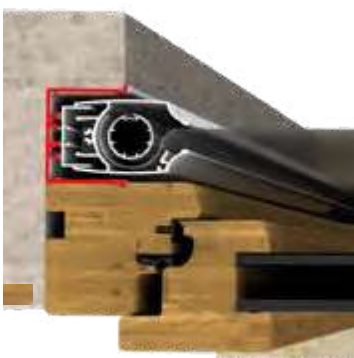
**+ FLEXA**

Articolo: ZANL0123

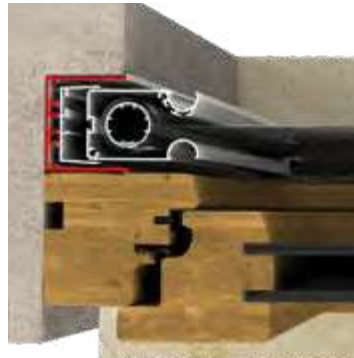

PROFILI DA INCASSO

LISTINO IVA ESCLUSA**INCASSO - A 47**

INCASSO - A 47 + UNIKA 45 VERTICALE	€ 103,87 mq.
INCASSO - A 47 + UNIKA 45 LATERALE	€ 117,51 mq.
INCASSO - A 47 + PERLEGNO 45 VERTICALE	€ 103,87 mq.
INCASSO - A 47 + PERLEGNO 45 LATERALE	€ 117,51 mq.
INCASSO - A 47 + LIBERA	€ 195,14 mq.
INCASSO - A 47 + JOLLY	€ 184,65 mq.
INCASSO - A 47 + FLEXA	€ 178,10 mq.

INCASSO - A 47

CARTER IN ALLUMINIO	€ 11,25 ml.
PROFILO INCASSO - A 47	€ 22,20 ml.

> **INCASSO - B 50**

L'EVOLUZIONE DELLA ZANZARIERA DA INCASSO

INCASSO - B 50 è un profilo da incasso studiato per l'abbinamento con i sistemi: Plissé Zero, Libera, Flexa, Jolly, Unika 45, Perlegno 45, 0.18 con Adattatore 45x0.18. Consente la predisposizione del serramento alla successiva installazione della zanzariera.



INCASSO - B 50

Le dimensioni della zanzariera abbinata all' **INCASSO - B 50** devono essere trasmesse in mm indicando base x altezza, specificando se si tratta di misura finita o misura luce.

Misura finita GUIDE:

il prodotto verrà fornito con le stesse misure ordinate (max ingombro).

Misura luce GUIDE: il prodotto verrà fornito e addebitato con misure maggiorate:

larghezza + (39x2) mm, altezza +39mm.

ATTENZIONE!

MISURE DA TRASMETTERE PER ORDINARE LA ZANZARIERA IN PRESENZA DI KIT INCASSO - B 50 GIÀ INSTALLATO.

Misura finita GUIDE:

la zanzariera verrà fornita e addebitata in larghezza -8 mm, in altezza -4 mm.

Misura luce GUIDE:

la zanzariera verrà fornita e addebitata in larghezza +68 mm, in altezza +35 mm.

+ PLISSÉ ZERO

Articolo: ZANL0088 + OPTIONAL

**0.18 + ADATTATORE 45 x 0.18**

Articolo: ZANL0089+OPTIONAL

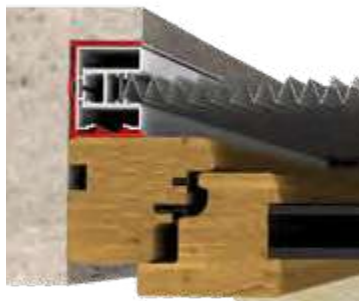
**+ UNIKA 45**

Articolo: ZANV0181

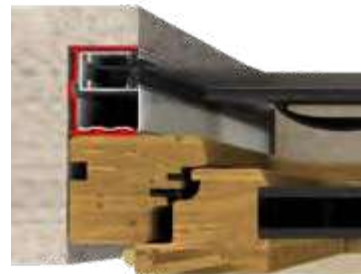
**+ UNIKA 45 LATERALE**

Articolo: ZANL0140

**+ PERLEGNO 45**

Articolo: ZANV0179

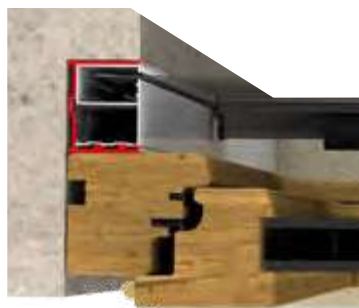
**+ PERLEGNO 45 LATERALE**

Articolo: ZANL0142

**+ LIBERA**

Articolo: ZANL0138

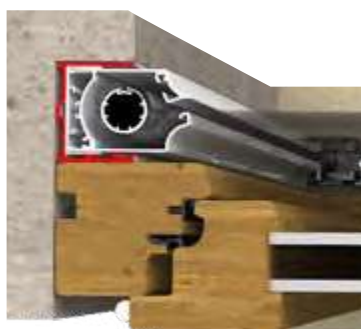
**+ JOLLY**

Articolo: ZANL0134

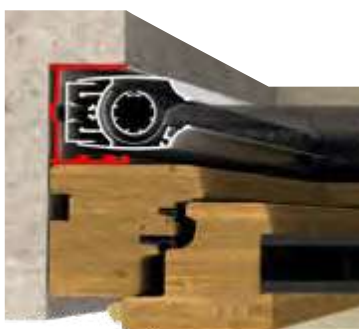
**+ FLEXA**

Articolo: ZANL0136

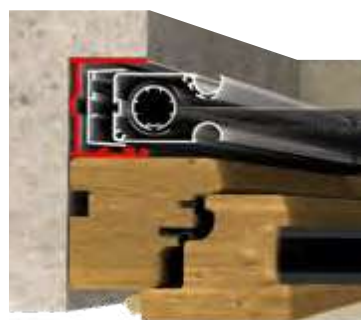

PROFILI DA INCASSO

LISTINO IVA ESCLUSA**INCASSO - C**

INCASSO - B 50 + UNIKA 45 VERTICALE	€ 103,87 mq.
INCASSO - B 50 + UNIKA 45 LATERALE	€ 117,51 mq.
INCASSO - B 50 + PERLEGNO 45 VERTICALE	€ 103,87 mq.
INCASSO - B 50 + PERLEGNO 45 LATERALE	€ 117,51 mq.
INCASSO - B 50 + LIBERA	€ 195,14 mq.
INCASSO - B 50 + JOLLY	€ 184,65 mq.
INCASSO - B 50 + FLEXA	€ 178,10 mq.

PROFILI E ACCESSORI

PROFILO INCASSO - B 50	€ 22,20 ml.
CARTER IN ALLUMINIO	€ 11,25 ml.

> **INCASSO - C** DOUBLE FACE

L'EVOLUZIONE DELLA ZANZARIERA DA INCASSO.

INCASSO - C DOUBLE FACE è un profilo da incasso, studiato per l'abbinamento con i sistemi: Plissé Zero, Libera, Flexa, Jolly, Unika 45, Perlegno 45, 0.18 + Adattatore 45x0.18

Consente la predisposizione del serramento alla successiva installazione della zanzariera.

INCASSO - C DOUBLE FACE può essere installato con la funzione di carter o, ruotandolo di 90°, diventa la predisposizione per il fissaggio della zanzariera senza l'ausilio delle viti. Installare la zanzariera ed effettuare le operazioni di manutenzione è semplice e veloce, il serramento può essere sigillato indipendentemente dalla zanzariera.



Le dimensioni della zanzariera abbinata al KIT INCASSO - C DOUBLE FACE devono essere trasmesse in mm indicando base x altezza, specificando se si tratta di misura finita o misura luce.

Misura finita GUIDE: il prodotto verrà fornito con le stesse misure ordinate (max ingombro).

Misura luce GUIDE: il prodotto verrà fornito e addebitato con le misure maggiorate: larghezza +100mm x altezza +50mm.

ATTENZIONE!

MISURE DA TRASMETTERE PER ORDINARE LA ZANZARIERA IN PRESENZA DI KIT INCASSO - C DOUBLE FACE GIÀ INSTALLATO.

Misura finita GUIDE:

la zanzariera verrà fornita e addebitata in larghezza -33 mm, in altezza -18 mm.

Misura luce guide:

la zanzariera verrà fornita e addebitata in larghezza +67 mm, in altezza +33 mm.

+ PLISSÉ ZERO

Articolo: ZANL0088 + OPTIONAL

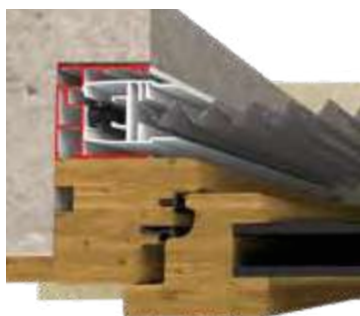
**0.18 + ADATTATORE 45 x 0.18**

Articolo: ZANL0089+OPTIONAL

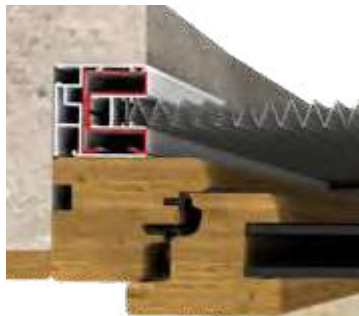
**+ UNIKA 45**

Articolo: ZANV0036

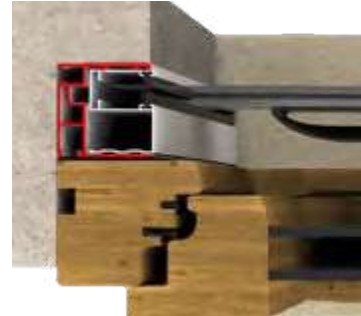
**+ UNIKA 45 LATERALE**

Articolo: ZANL0033

**+ PERLEGNO 45**

Articolo: ZANV0048

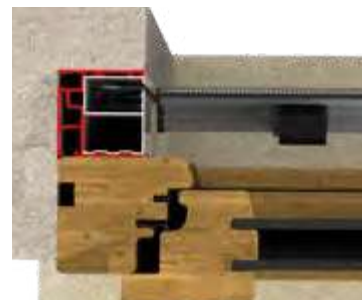
**+ PERLEGNO 45 LATERALE**

Articolo: ZANL0041

**+ LIBERA**

Articolo: ZANL0116

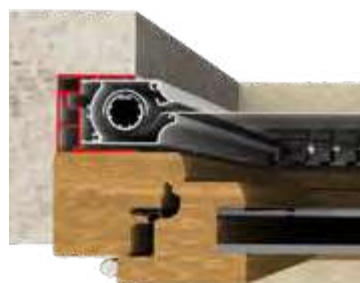
**+ JOLLY**

Articolo: ZANL0115

**+ FLEXA**

Articolo: ZANL0114

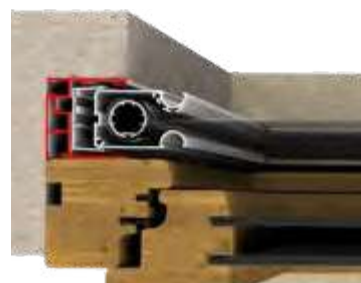
**LISTINO IVA ESCLUSA****INCASSO - C**

INCASSO - C DOUBLE FACE + UNIKA 45 VERTICALE	€ 103,87 mq.
INCASSO - C DOUBLE FACE + UNIKA 45 LATERALE	€ 117,51 mq.
INCASSO - C DOUBLE FACE + PERLEGNO 45 VERTICALE	€ 103,87 mq.
INCASSO - C DOUBLE FACE + PERLEGNO 45 LATERALE	€ 117,51 mq.
INCASSO - C DOUBLE FACE + LIBERA	€ 195,14 mq.
INCASSO - C DOUBLE FACE + JOLLY	€ 184,65 mq.
INCASSO - C DOUBLE FACE + FLEXA	€ 178,10 mq.

PROFILI E ACCESSORI

PROFILO INCASSO - C DOUBLE FACE	€ 22,20 ml.
CARTER IN ALLUMINIO	€ 11,25 ml.

PROFILO INCASSO - C DOUBLE FACE

672 g/m costo stabilito dall'andamento del mercato

Articolo: ALLU0975MI

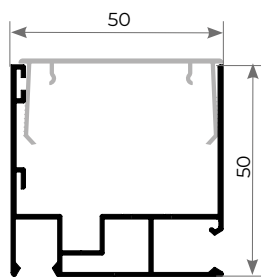

CARTER IN ALLUMINIO

6.5 m

Articolo: ALLU0231PZ

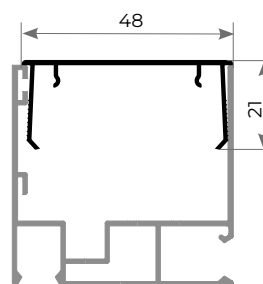

INCASSO - C DOUBLE FACE FUNZIONE CARTER

INCASSO - C DOUBLE FACE può essere installato con la funzione di carter, o ruotandolo di 90° diventa la predisposizione per il fissaggio della zanzariera senza l'ausilio delle viti.

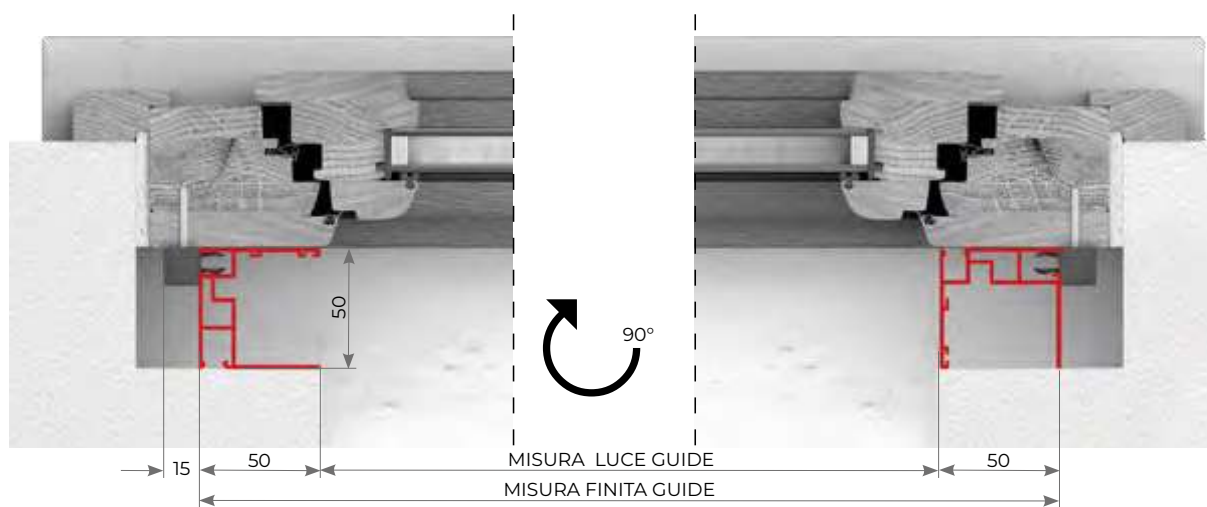

FISSAGGIO SU CONTROTELAIO

INCASSO - C DOUBLE FACE fissato tramite apposite staffe sul contro telaio.

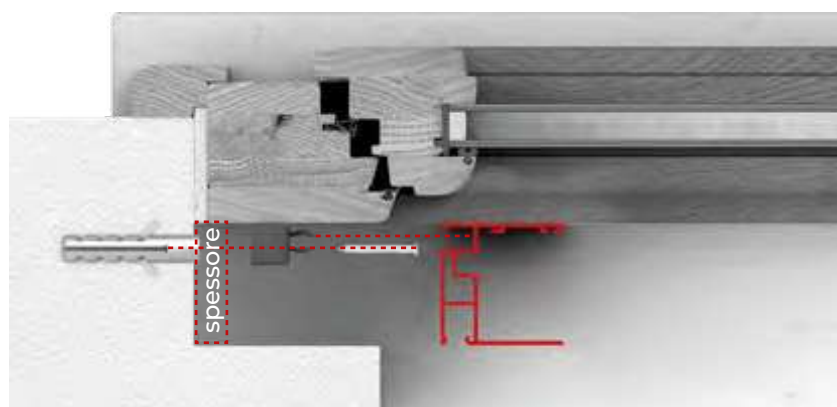

FISSAGGIO SU TELAIO INFISSO

INCASSO - C DOUBLE FACE fissato tramite apposite staffe sul telaio infisso.

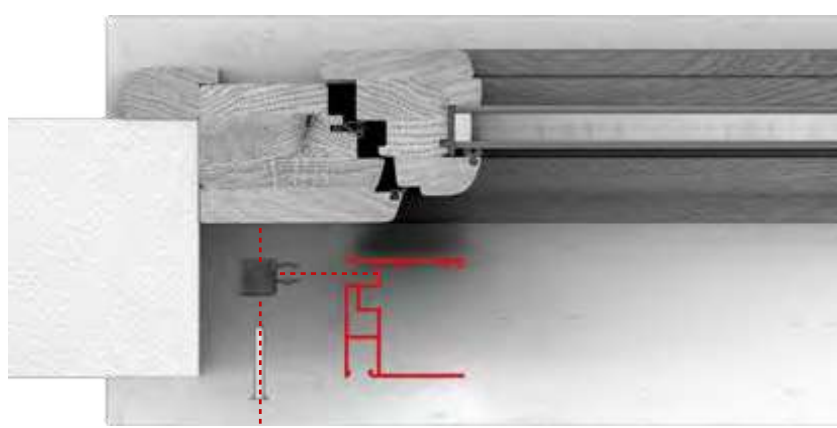

PROFILI DA INCASSO

> INCASSO - D

TAPPARELLA

È una guida tapparella da abbinare a vari modelli di zanzariere:

Plissè Zero, Libera, Flexa, Jolly, Unika 45, Perlegno 45, 0.18 + Adattatore 45x0.18.

L'installazione del prodotto avviene in modo semplice e rapido. Qualora utilizzando il profilo dell' INCASSO - D TAPPARELLA non si voglia inserire la zanzariera è possibile coprire il vuoto della sua predisposizione con un carter in alluminio, permettendo di proteggere e dare un aspetto gradevole all'estetica dell'infisso.



Le dimensioni della zanzariera abbinata al KIT INCASSO - D TAPPARELLA devono essere trasmesse in mm indicando base x altezza, specificando se trattasi di misura finita o misura luce guide:

Misura finita GUIDE: il prodotto verrà fornito con le stesse misure ordinate (max. ingombro).

Misura luce GUIDE: il prodotto verrà fornito e addebitato con misure maggiorate: larghezza + (40x2) mm, altezza pari a misura finita.

ATTENZIONE!

MISURE DA TRASMETTERE PER ORDINARE LA ZANZARIERA IN PRESENZA DI KIT INCASSO - D TAPPARELLA GIÀ INSTALLATO.

Misura finita GUIDE:

la zanzariera verrà fornita e addebitata in larghezza -13 mm, in altezza -2 mm.

Misura luce GUIDE:

la zanzariera verrà fornita e addebitata in larghezza +67 mm, in altezza -2 mm.

+ PLISSÉ ZERO

Articolo: ZANL0088 + OPTIONAL

**0.18 + ADATTATORE 45 x 0.18**

Articolo: ZANL0089+OPTIONAL

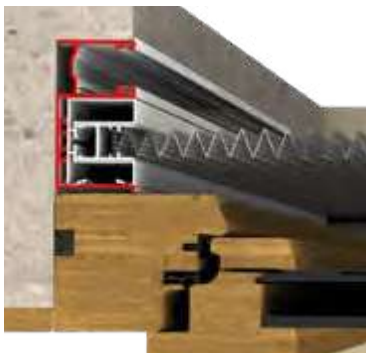
**+ UNIKA 45**

Articolo: ZANV0176

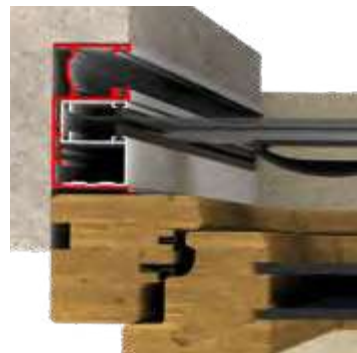
**+ UNIKA 45 LATERALE**

Articolo: ZANL0040

**+ PERLEGNO 45**

Articolo: ZANV0049

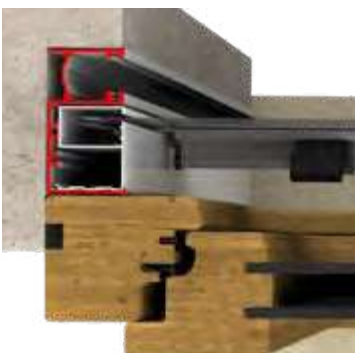
**+ PERLEGNO 45 LATERALE**

Articolo: ZANL0042

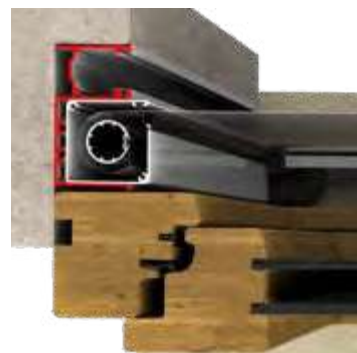
**+ LIBERA**

Articolo: ZANL0106

**+ JOLLY**

Articolo: ZANL0093

**+ FLEXA**

Articolo: ZANL0050

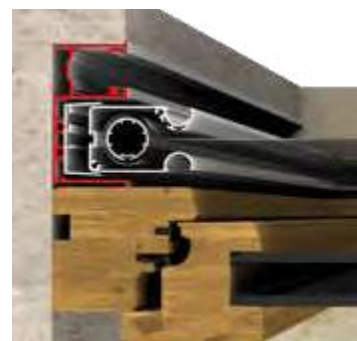

PROFILI DA INCASSO

LISTINO IVA ESCLUSA**INCASSO - D TAPPARELLA**

KIT INCASSO - D TAPPARELLA + UNIKA 45 VERTICALE	€ 114,35 mq.
KIT INCASSO - D TAPPARELLA + UNIKA 45 LATERALE	€ 129,05 mq.
KIT INCASSO - D TAPPARELLA + PERLEGNO 45 VERTICALE	€ 114,35 mq.
KIT INCASSO - D TAPPARELLA+ PERLEGNO 45 LATERALE	€ 129,05 mq.
KIT INCASSO - D TAPPARELLA + LIBERA	€ 216,13 mq.
KIT INCASSO - D TAPPARELLA + JOLLY	€ 202,49 mq.
KIT INCASSO - D TAPPARELLA + FLEXA	€ 193,50 mq.

PROFILI E ACCESSORI

COPIA GUIDE INCASSO - D TAPPARELLA CON INVITI E SPAZZOLINO	€ 57,70 ml.
CARTER IN ALLUMINIO INCASSO - D TAPPARELLA	€ 11,25 ml.



INCASSO - D TAPPARELLA

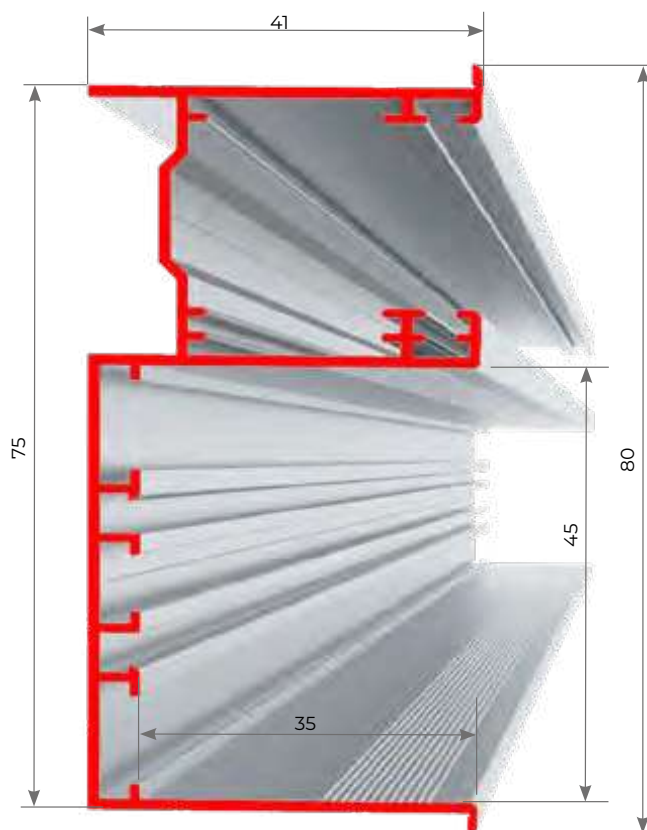

PROFILO INCASSO - D TAPPARELLA + CARTER

808 g/m - costo stabilito dall'andamento del mercato
Articolo: ALLU0207CP

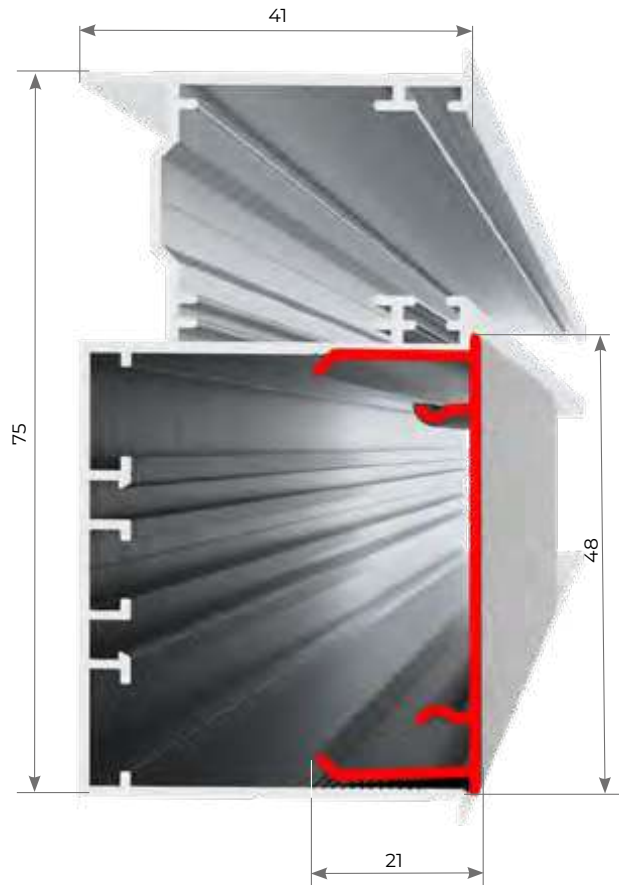

CARTER IN ALLUMINIO

6.00 m

Articolo: ALLU0231PZ

> INCASSO - D

TAPPARELLA CON DISTANZIALE

È una guida tapparella da abbinare a vari modelli di zanzariere:

Plissè Zero, Libera, Flexa, Jolly, Unika 45, Perlegno 45, 0.18 + Adattatore 45x0.18.

L'installazione del prodotto avviene in modo semplice e rapido. Qualora utilizzando il profilo dell' INCASSO - D TAPPARELLA CON DISTANZIALE non si voglia inserire la zanzariera è possibile coprire il vuoto della sua predisposizione con un carter in alluminio, permettendo di proteggere e dare un aspetto gradevole all'estetica dell'infisso.



Le dimensioni della zanzariera abbinata al kit INCASSO - D con distanziale devono essere trasmesse in mm indicando base x altezza, specificando se trattasi di misura finita o misura luce guide:

Misura finita GUIDE: il prodotto verrà fornito con le stesse misure ordinate (max. ingombro).

Misura luce GUIDE: il prodotto verrà fornito e addebitato con misure maggiorate: larghezza + (40x2) mm, altezza pari a misura finita.

ATTENZIONE!

MISURE DA TRASMETTERE PER ORDINARE LA ZANZARIERA IN PRESENZA DI KIT INCASSO - D CON DISTANZIALE GIÀ INSTALLATO.

Misura finita GUIDE:

la zanzariera verrà fornita e addebitata in larghezza -13 mm, in altezza -2 mm.

Misura luce GUIDE:

la zanzariera verrà fornita e addebitata in larghezza +67 mm, in altezza -2 mm.

+ PLISSÉ ZERO

Articolo: ZANL0088 + OPTIONAL

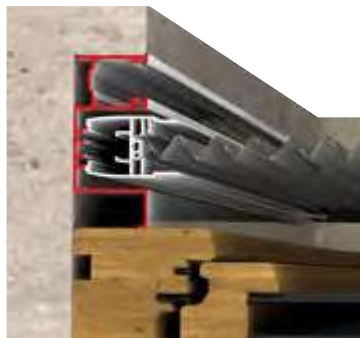
**0.18 + ADATTATORE 45 x 0.18**

Articolo: ZANL0089+OPTIONAL

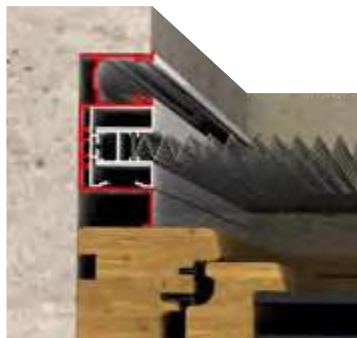
**+ UNIKA 45**

Articolo: ZANV0182

**+ UNIKA 45 LATERALE**

Articolo: ZANL0141

**+ PERLEGNO 45**

Articolo: ZANV0180

**+ PERLEGNO 45 LATERALE**

Articolo: ZANL0143

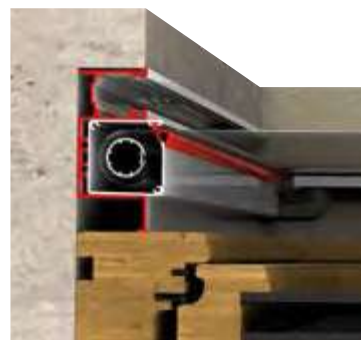
**+ LIBERA**

Articolo: ZANL0139

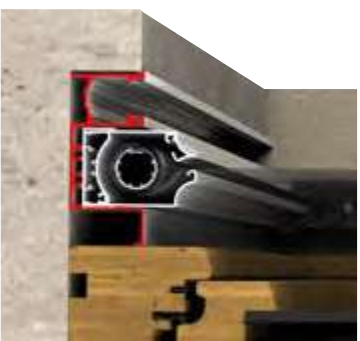
**+ JOLLY**

Articolo: ZANL0135

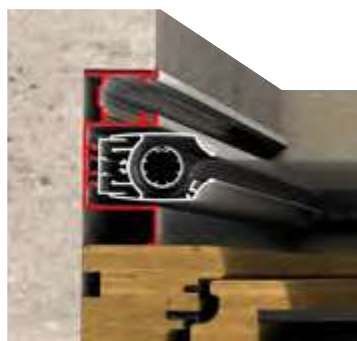
**+ FLEXA**

Articolo: ZANL0137



PROFILI DA INCASSO

LISTINO IVA ESCLUSA**INCASSO - D TAPPARELLA CON DISTANZIALE**

KIT INCASSO - D TAPPARELLA CON DISTANZIALE + UNIKA 45 VERTICALE	€ 1123,50 mq.
KIT INCASSO - D TAPPARELLA CON DISTANZIALE + UNIKA 45 LATERALE	€ 139,40 mq.
KIT INCASSO - D TAPPARELLA CON DISTANZIALE + PERLEGNO 45 VERTICALE	€ 123,50 mq.
KIT INCASSO - D TAPPARELLA CON DISTANZIALE + PERLEGNO 45 LATERALE	€ 139,40 mq.
KIT INCASSO - D TAPPARELLA CON DISTANZIALE + LIBERA	€ 226,00 mq.
KIT INCASSO - D TAPPARELLA CON DISTANZIALE + JOLLY	€ 211,70 mq.
KIT INCASSO - D TAPPARELLA CON DISTANZIALE + FLEXA	€ 201,60 mq.

PROFILI E ACCESSORI

COPPIA GUIDE INCASSO - D TAPPARELLA CON DISTANZIALE CON INVITI E SPAZZOLINO	€ 62,30 ml.
CARTER IN ALLUMINIO INCASSO - D TAPPARELLA CON DISTANZIALE	€ 11,25 ml.



INCASSO - D TAPPARELLA CON DISTANZIALE

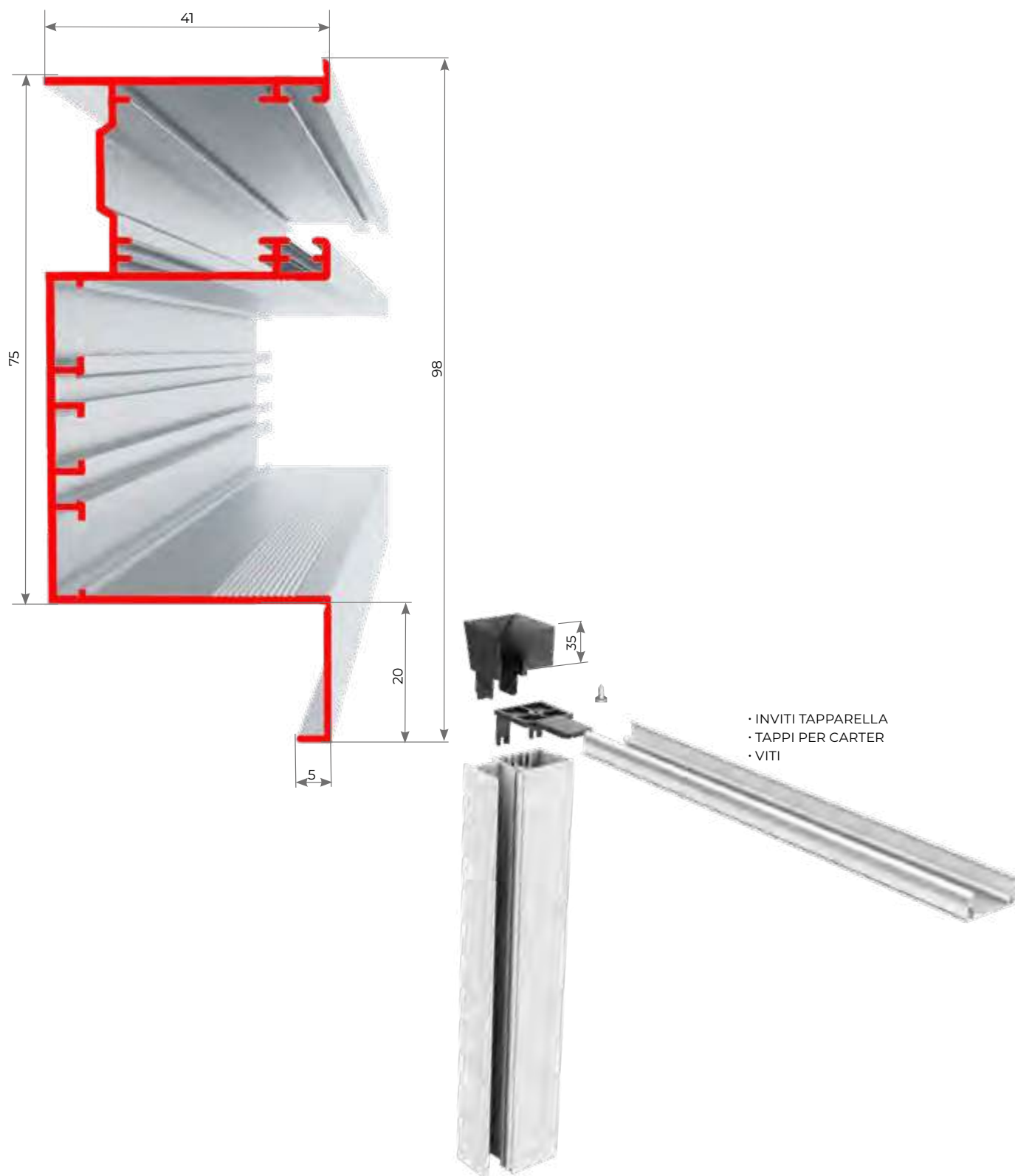

PROFILO INCASSO- D TAPPARELLA CON DISTANZIALE + CARTER

860 g/m - costo stabilito dall'andamento del mercato

Articolo: ALLU2227

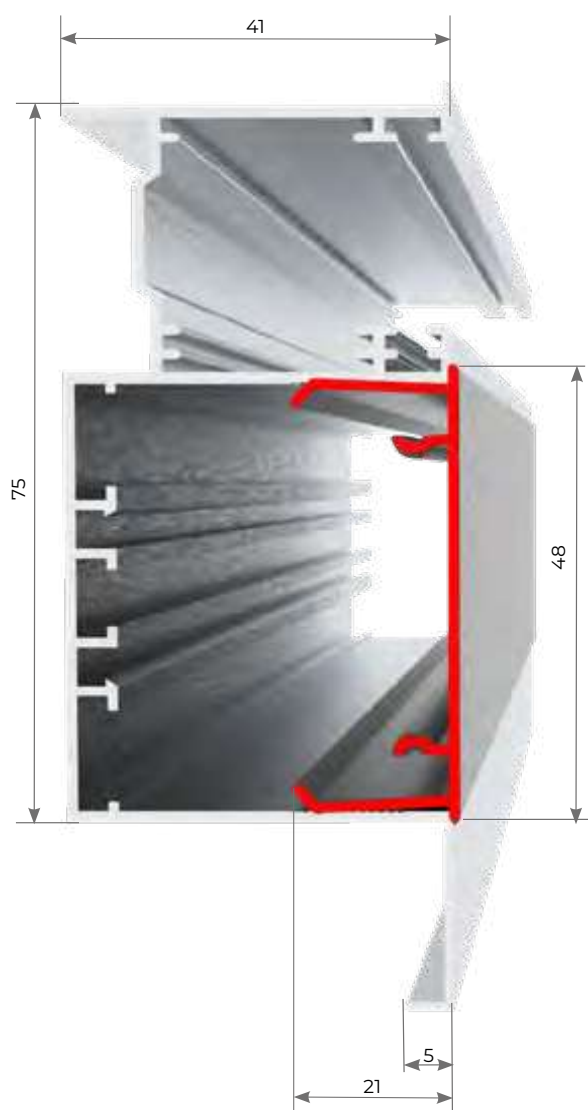

CARTER IN ALLUMINIO

6.00 m

Articolo: ALLU0231PZ

> INCASSO - E

PERSIANA

È una guida persiana da abbinare a vari modelli di zanzariere:

Plissè, Libera, Flexa, Jolly, Unika 45, Perlegno 45.

L'installazione del prodotto avviene in modo semplice e rapido.

Qualora utilizzando il profilo della INCASSO - E PERSIANA non si voglia inserire la zanzariera è possibile coprire il vuoto della sua predisposizione con un carter in alluminio, permettendo di proteggere e dare un aspetto gradevole all'estetica dell'infisso.



Le dimensioni della zanzariera abbinata al KIT INCASSO - E PERSIANA persiana devono essere trasmesse in mm indicando base x altezza, specificando se si tratta di misura finita o misura luce.

Misura finita IMBOTTE: il prodotto verrà fornito con le stesse misure ordinate (max ingombro).

Misura luce IMBOTTE: il prodotto verrà fornito e addebitato con misure maggiorate: larghezza + (4x2) mm, altezza +41mm.

ATTENZIONE!

MISURE DA TRASMETTERE PER ORDINARE LA ZANZARIERA IN PRESENZA DI KIT INCASSO - E GIÀ INSTALLATO.

Misura finita IMBOTTE:

la zanzariera verrà fornita e addebitata in larghezza -15 mm, in altezza -8 mm.

Misura luce IMBOTTE:

la zanzariera verrà fornita e addebitata in larghezza +67 mm, in altezza +33 mm.

+ PLISSÉ ZERO

Articolo: ZANL0088 + OPTIONAL

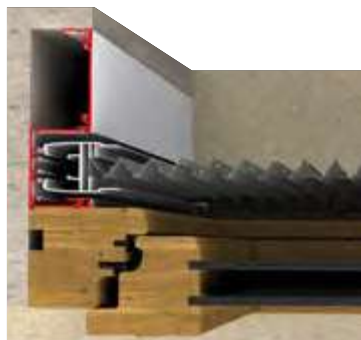

+ 0.18 + ADATTATORE 45 x 0.18 + UNIKA 45

Articolo: ZANL0089+OPTIONAL

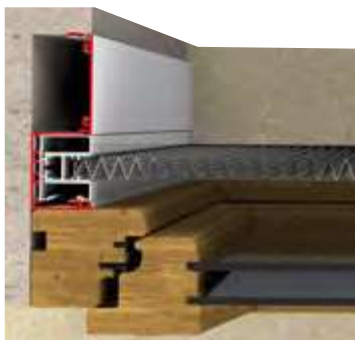

+ UNIKA 45

Articolo: ZANV0064

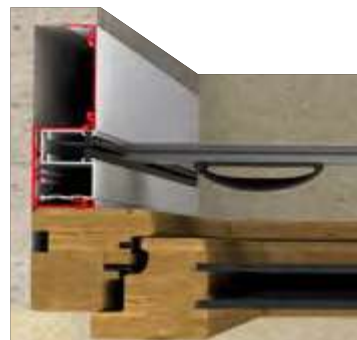

+ UNIKA 45 LATERALE

Articolo: ZANL0056



+ PERLEGNO 45

Articolo: ZANV0063

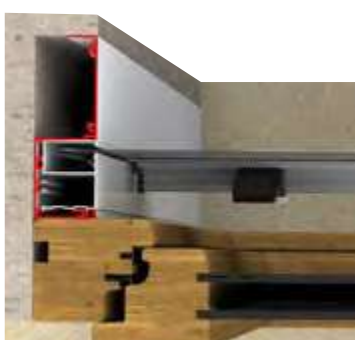

+ PERLEGNO 45 LATERALE

Articolo: ZANL0057

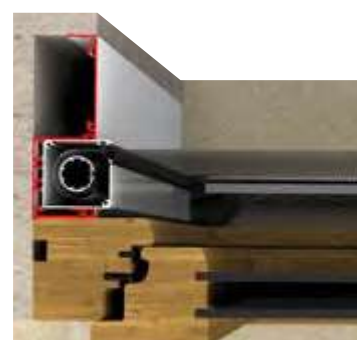

+ LIBERA

Articolo: ZANL0112



+ JOLLY

Articolo: ZANL0099

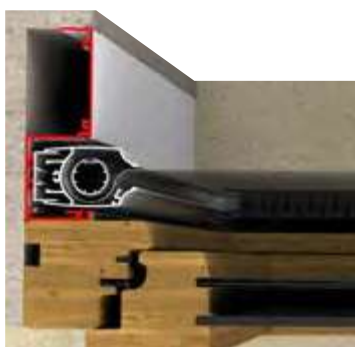

+ FLEXA

Articolo: ZANL0055

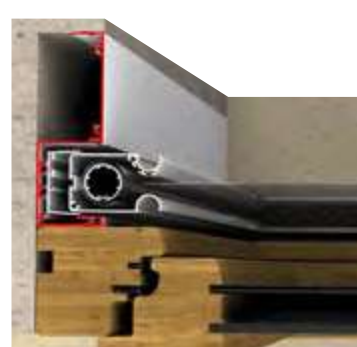

PROFILI DA INCASSO

LISTINO IVA ESCLUSA

INCASSO - E PERSIANA

KIT INCASSO - E PERSIANA + UNIKA 45 VERTICALE	€ 115,41 mq.
KIT INCASSO - E PERSIANA + UNIKA 45 LATERALE	€ 130,10 mq.
KIT INCASSO - E PERSIANA + PERLEGNO 45 VERTICALE	€ 115,41 mq.
KIT INCASSO - E PERSIANA + PERLEGNO 45 LATERALE	€ 130,10 mq.
KIT INCASSO - E PERSIANA + LIBERA	€ 226,00 mq.
KIT INCASSO - E PERSIANA + JOLLY	€ 211,70 mq.
KIT INCASSO - E PERSIANA + FLEXA	€ 201,60 mq.

PROFILI E ACCESSORI

PROFILO INCASSO - E PERSIANA	€ 35,00 ml.
CARTER IN ALLUMINIO INCASSO - E PERSIANA	€ 11,25 ml.



> INCASSO - E PERSIANA

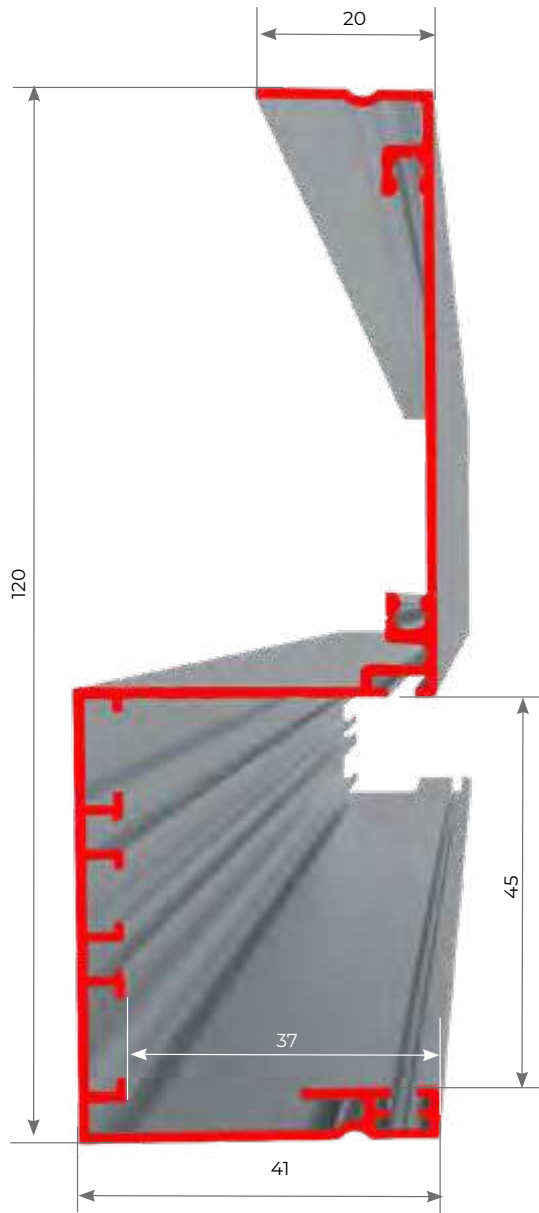

PROFILO INCASSO - E PERSIANA

965 g/m - costo stabilito dall'andamento del mercato

Articolo: ALLU0256MI

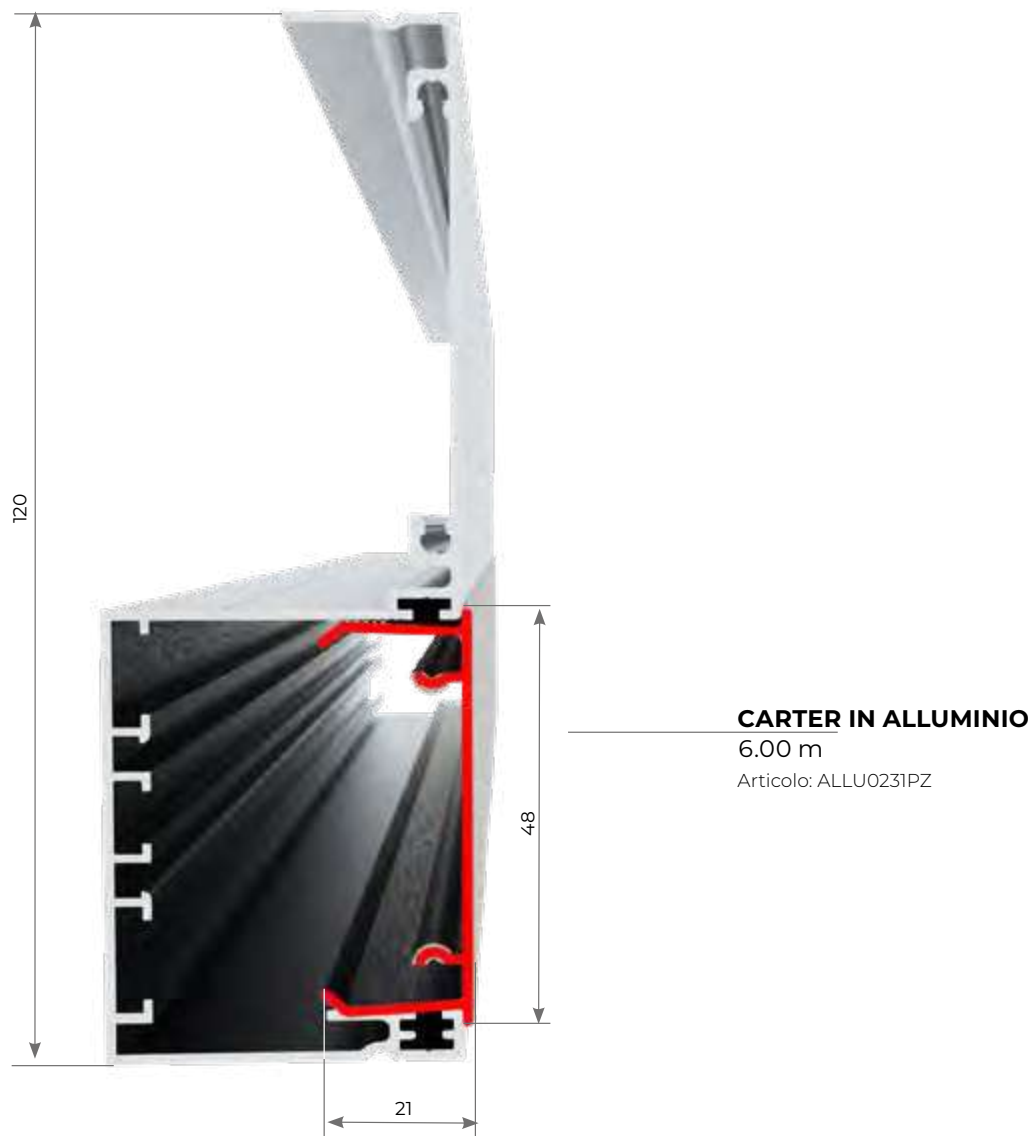

PROFILI DA INCASSO

COLORI
TELI E RETI
PROFILI DI FISSAGGIO
ESPOSITORI





MAGGIORAZIONI COLORI

- SU BIANCO 9010, AVORIO 1013, MARRONE 8017, VERDE 6005, NERO OPACO 9006, PREZZI DI LISTINO
-
- SU ROSSO 3003 OPACO, TESTA DI MORO, RAME BUGNATO, MARRONE MUSCHIO + 20% SU TUTTI I MODELLI
-
- SU BRONZO VERNICIATO E ARGENTO VERNICIATO +5% SU TUTTI I MODELLI 10% SU AMERICA
-
- SU BIANCO OPACO, 7016 OPACO, VERDE RAFFAELLO, MARRONE RAFFAELLO, GRIGIO RAFFAELLO, ROSSO RAFFAELLO, MARRONE MARMO ANTICO, GRIGIO MARMO ANTICO, BIANCO MUSCHIO, AVORIO MUSCHIO + 10% SU TUTTI I MODELLI
-
- SUI LEGNO: +40% SU TUTTI I MODELLI, 50% SU AMERICA
-

AVVERTENZA:
COLORI NON GESTITI PER TUTTI I MODELLI.
COLORI GRINZ E OPACHI SONO IN CLASSE 2 E HANNO LA CERTIFICAZIONE.



LINEA AVVOLGENTI - ZIP

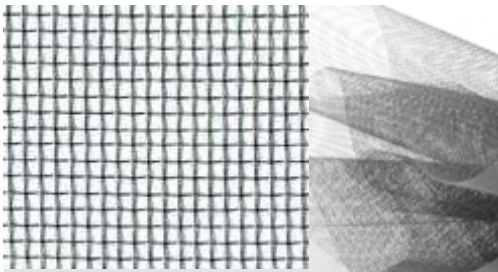

REE IN FIBTA GRIGIA O NERA 18X16

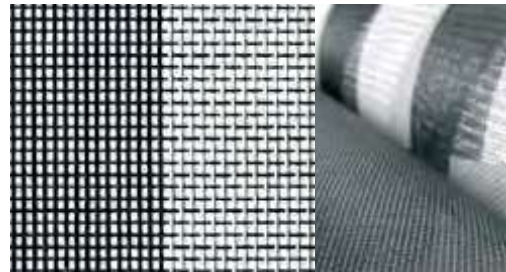

RETE IN FIBRA BIANCONERA

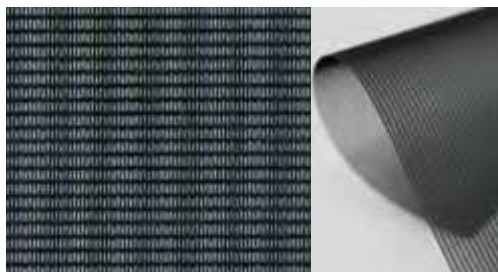

POLLTEX



TELO FILTRANTE

LINEA PANNELLI RIGIDI

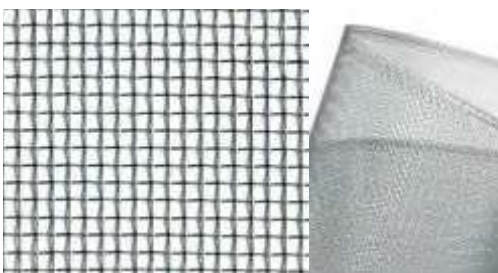

RETE IN ALL. NAT./NERA
RETE IN ACCIAIO INOX AISI 316

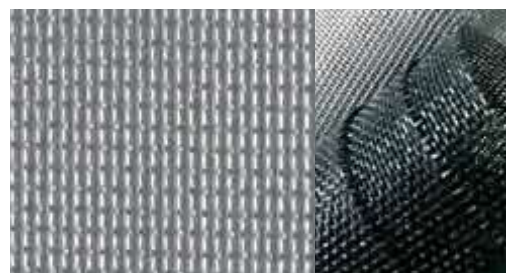

TELO IN FIBRA NERO O GRIGIO
"PET SCREEN" GRIGIO

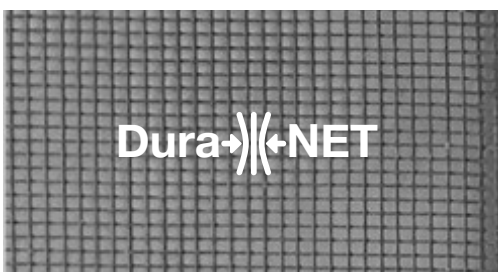

RETE DURANET GRIGIA O NERA



TRASFORMA L'ARIA DI CASA IN UN SOFFIO DI IGIENE

In presenza di luce, umidità ed ossigeno, genera un forte agente ossidante in grado di trasformare le sostanze organiche in anidride carbonica e acqua.

È UNA RETE ATTIVA NATURALE

che filtra l'aria di casa, ostacolando la formazione di germi e batteri e riducendo la presenza di particelle inquinanti nell'aria.

FUNZIONA

sul processo di fotocatalisi, che utilizza la luce naturalmente presente nell'ambiente per attivare un'azione antibatterica totalmente naturale.

SI ATTIVA

All'azione della luce e dell'aria. La rete SUNOX, in presenza di questi due elementi, innesca un forte processo purificante che porta alla decomposizione e trasformazione dei batteri, virus e funghi in sostanze innocue.

LA SUA DURATA

ha carattere permanente.

COME RICONOSCERE LA RETE SUNOX?

Da un filo di colore grigio ed un filo di colore nero in fase di tessitura generano un colore grigio antracite facilmente identificabile.

SUNOX

fiberglass mesh

SUNOX è un
marchio registrato
da NEXT TECHNOLOGY
Tecnotessile

AZIONE VIRUCIDA E BATTERICIDA

La certificazione è stampata direttamente sulla rete.

POLLTEX - SCREEN ANTI POLLINE

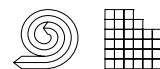

POLLTEX È UNO SCREEN ANTIPOLLINE ADEGUATO A INSERIRSI SUI SISTEMI A PANNELLI RIGIDI

La rete protettiva polltex salvaguarda dalle malattie sintomatiche allergiche.

POLLTEX

OPTIONAL - LINEA PANNELLI RIGIDI

Il costo dello screen POLLTEX va aggiunto al costo del prodotto scelto in abbinamento con i relativi minimi di fatturazione.





LA **RETE ECOBONUS** PER LE ZANZARIERE

Secondo quanto previsto dall'ENEA, per poter aderire all'eco bonus le zanzariere devono rispettare i seguenti requisiti:

- Il valore complessivo G_{tot} deve essere inferiore a 0,35 (si può ottenere se abbinata a vetrate di tipo C a doppio vetro 4/16/4 con gas argon);
- Essere applicate a protezione di una vetrata;
- Essere mobili;
- Essere applicate in prossimità dell'infisso.
- Avere la marcatura **CE**;

È possibile applicare la Rete Ecobonus su sistemi zanzariera a rullo e fisse.
I limiti dimensionali sono ridotti di circa il **20%** rispetto alle misure standard indicate nella scheda prodotto.
La Zanzar si riserva di valutare la fattibilità al momento dell'ordine.

LISTINO

RETE ECOBONUS	netto	+ €	12,00 mq
---------------	-------	-----	----------



> RETE ECOBONUS

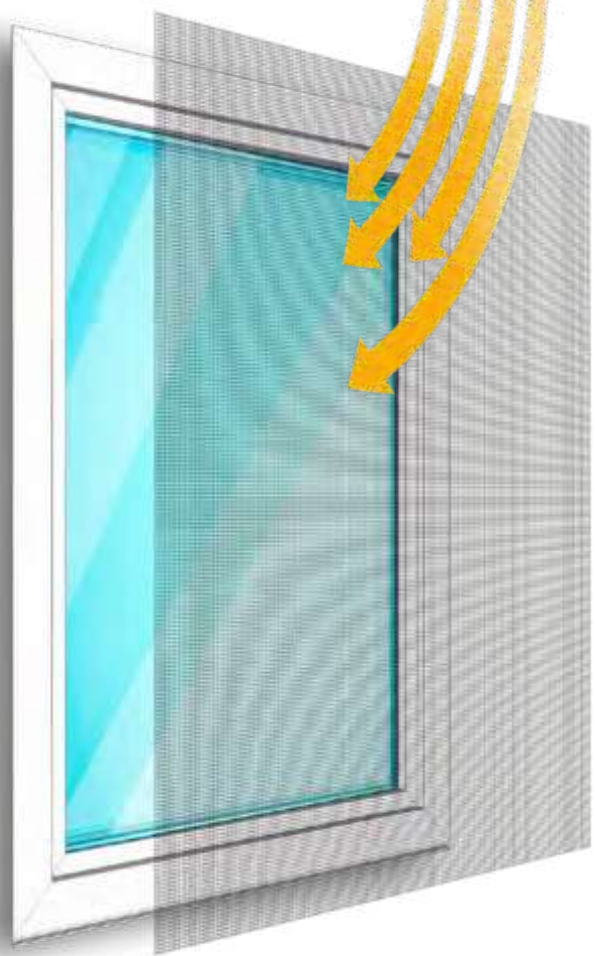

REQUISITI PER LA DETRAZIONE FISCALE DELLE ZANZARIERE

MARCATURA **CE**

GTOT* < 0,35 * Valore trasmittanza solare.

REQUISITI RETE

- Essere applicate a protezione di una vetrata;
- Essere mobili;
- Essere applicate in prossimità dell'infisso.

REQUISITI VETRATA

- Vetrata tipo C

PROFILI DI FISSAGGIO

PLISSÈ ZERO

FISSAGGIO FRONTALE

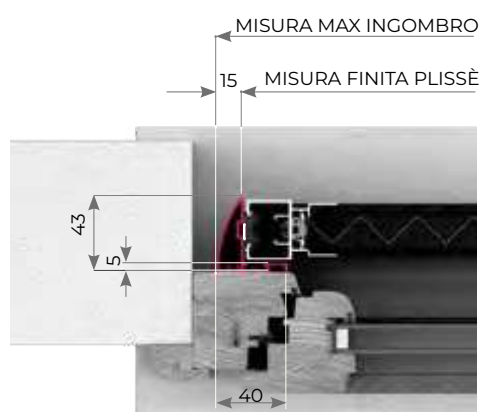

FISSAGGIO FRONTALE PLISSÈ ZERO

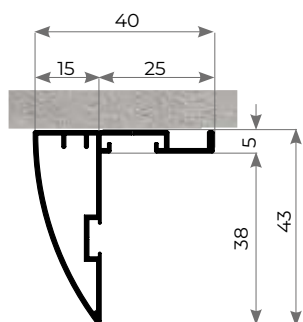

PROFILI DI FISSAGGIO

0.22 TOP

FISSAGGIO FRONTALE QUADRO

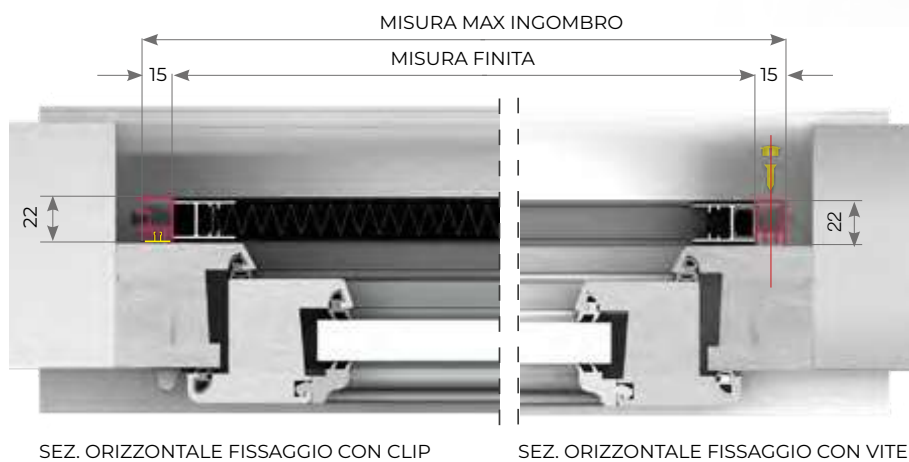
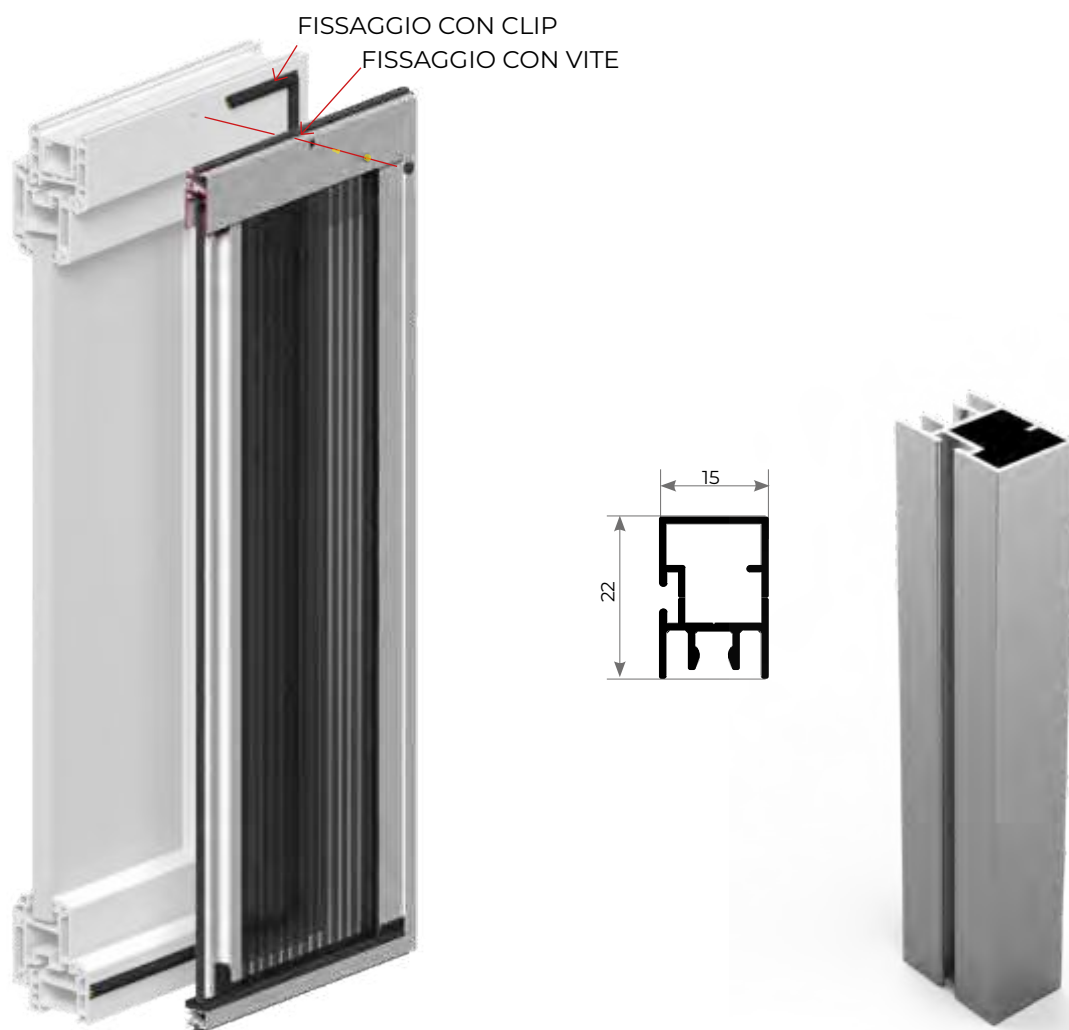

PROFILI DI FISSAGGIO

0.22 TOP

FISSAGGIO FRONTALE TONDO

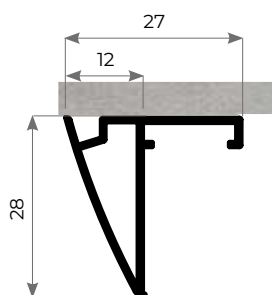
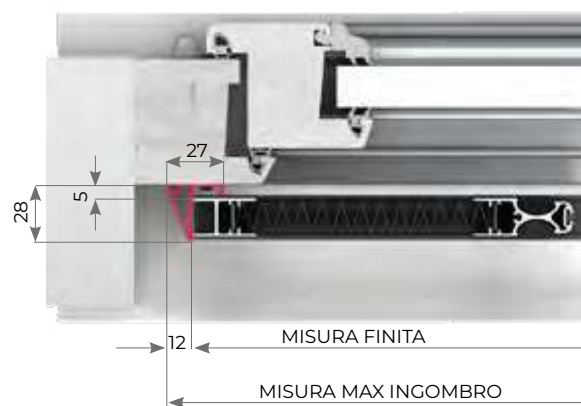

PROFILI DI FISSAGGIO

LIBERA - STAR 50 - JOLLY - FLEXA

FISSAGGIO FRONTALE QUADRO VEDI LISTINO

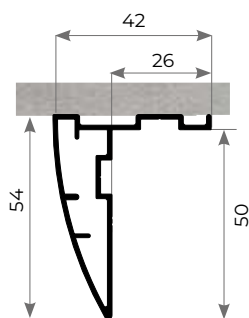
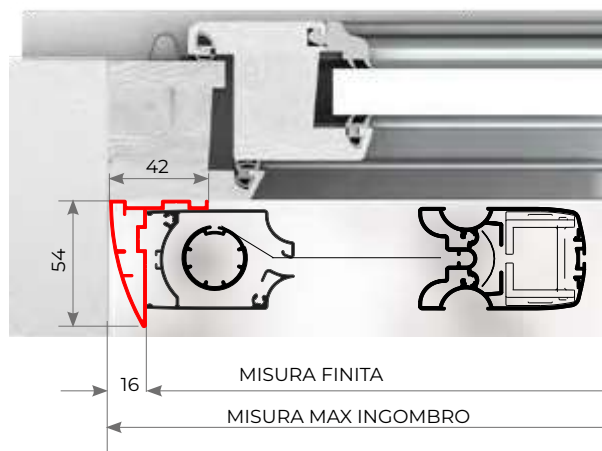

PROFILI DI FISSAGGIO

VARI

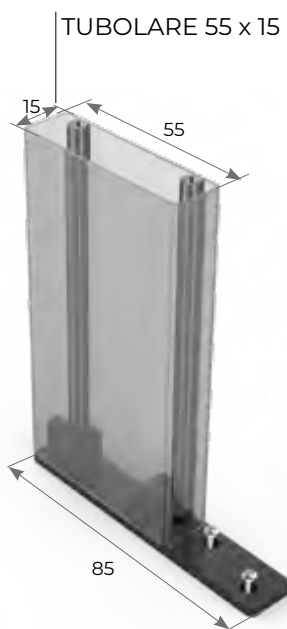

UNIKA 50



KETTY



PROFILI DI FISSAGGIO

VERSIONI VISTE DALL'ESTERNO

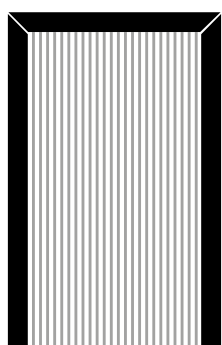

"A"

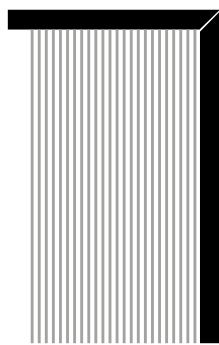

"B"

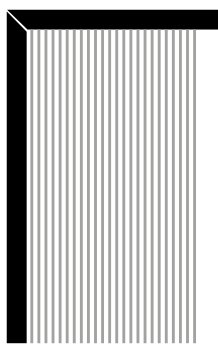

"C"

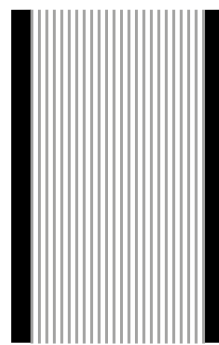

"D"

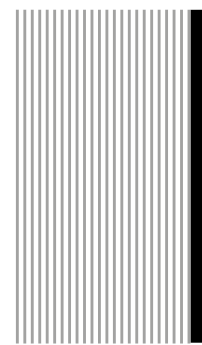

"E"

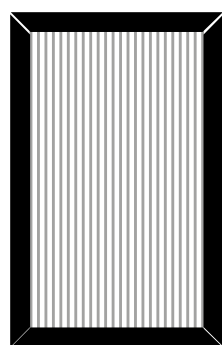

"F"

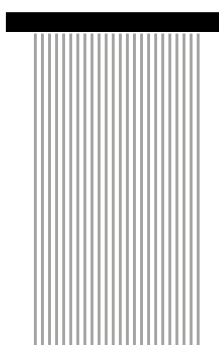

"G"

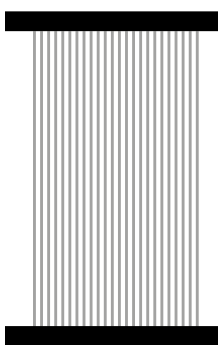

"H"

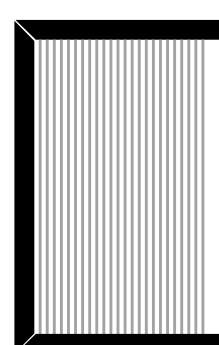

"I"

Le dimensioni della **Plissé - Jolly - Flexa - Libera - Star 50 - 0.18 - 0.22** a fissaggio frontale devono essere trasmesse in mm indicando base x altezza con le seguenti indicazioni.

MISURA FINITA ZANZARIERA: la zanzariera verrà fornita con le stesse misure indicate. Il kit verrà fornito con misure aumentate in relazione alla versione richiesta.

MISURA MAX INGOMBRO (SPECIFICARE): la zanzariera verrà fornita con dimensioni ridotte in relazione alla versione richiesta. Il kit verrà fornito con le stesse misure indicate.

ESEMPIO:

Per **Plissé -Jolly - Flexa - Libera -Star 50 - 0.18 - 0.22 fissaggio quadro** - misura max ingombro versione A (figura in alto), la zanzariera verrà fornita con dimensioni ridotte di 30mm in larghezza e 15mm in altezza.

Per **0.18 - 0.22 fissaggio tondo** misura max ingombro versione A (figura in alto), la zanzariera verrà fornita con dimensioni ridotte di 24mm in larghezza e 12mm in altezza.

LISTINO IVA ESCLUSA

KIT FISSAGGIO FRONTALE VERSIONE A - I	€	60,90	pz.
KIT FISSAGGIO FRONTALE VERSIONE B-C-D-H	€	46,90	pz.
KIT FISSAGGIO FRONTALE VERSIONE E - G	€	34,45	pz.
KIT FISSAGGIO FRONTALE VERSIONE F	€	87,50	pz.
PROFILO DI TAMPONAMENTO 50	€	24,00	m
TUBOLARE 50 X 20 (+ 10% RAFFAELLO) / (+32% LEGNO)	netto €	14,00	m.
TUBOLARE 55 X 15	€	16,00	m.
TUBOLARE 100 X 100	€	124,00	m.
SET ACCESSORI X TUBOLARE 55X15 (2 STAFFE + VITERIA)	€	8,00	m.
SET ACCESSORI X TUBOLARE 100X100 (2 STAFFE + VITERIA)	€	117,00	m.

ESPOSITORI

ESPOSITORE PORTA

L 900 x H 2100 x P 580mm € 600,00 netto



MINI CAMPIONI

L 500 x H 700 x P 100mm

L 365 x H 445 x P 95mm

€ 85,00 netto



ESPOSITORI

MULTI DUE

2 - 6 PRODOTTI
L 800 x H 1800 x P 400mm
€ 280,00 netto



MULTI QUATTRO

6 - 9 PRODOTTI
L 620 x H 2100 x P 620mm
€ 550,00 netto



N.B.: DISPONIBILI ANCHE ESPOSITORI PICCOLI CON UNA ZANZARIERA ALL'INTERNO

**TAPPARELLE
ACCESSORI
MOTORI
TAPPARELLE PVC E SOFFIETTO**



LE MISURE

Per determinare le misure delle tapparelle in alluminio o in plastica dalla misura luce:

- in altezza dalla misura luce aggiungere sempre 20 cm.
- in larghezza sul totale, in base alla profondità della guida aggiungere:

Profondità Guida	Misura da aggiungere sul totale
3 cm.	5 cm.
2,8 cm.	4,6 cm.
2,5 cm.	4 cm.
2,2 cm.	3,4 cm.
2 cm.	3 cm.

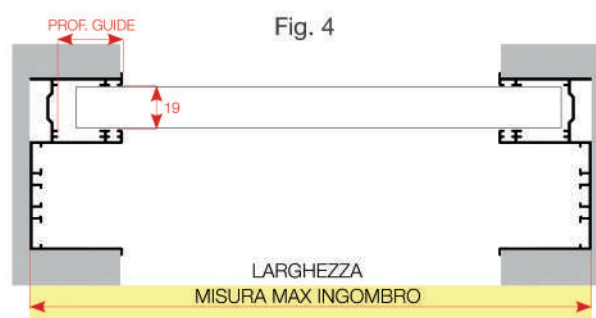
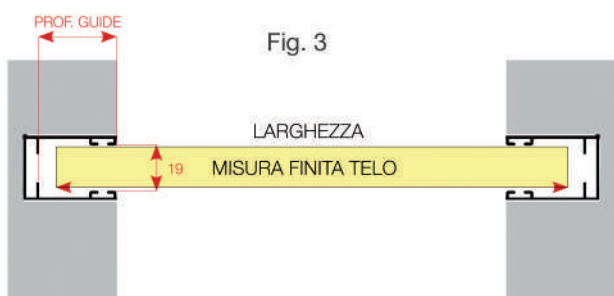
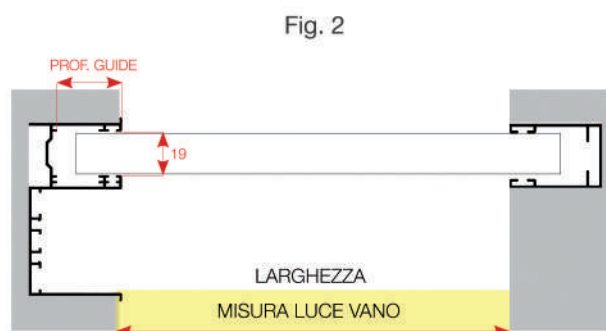
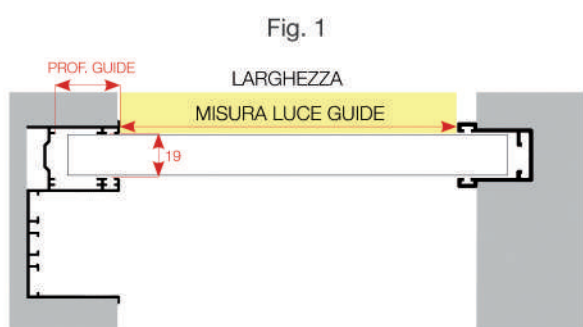

GIRASOLE 2

È un sistema integrato di tapparella motorizzata con zanzariera. La tapparella dotata di lamelle mobili diventa un frangisole che permette di gestire l'ingresso di area e luce negli ambienti. La zanzariera rappresenta una barriera contro gli insetti.

La facilità dell'installazione e della manutenzione rendono il prodotto più versatile alle varie esigenze di utilizzo.

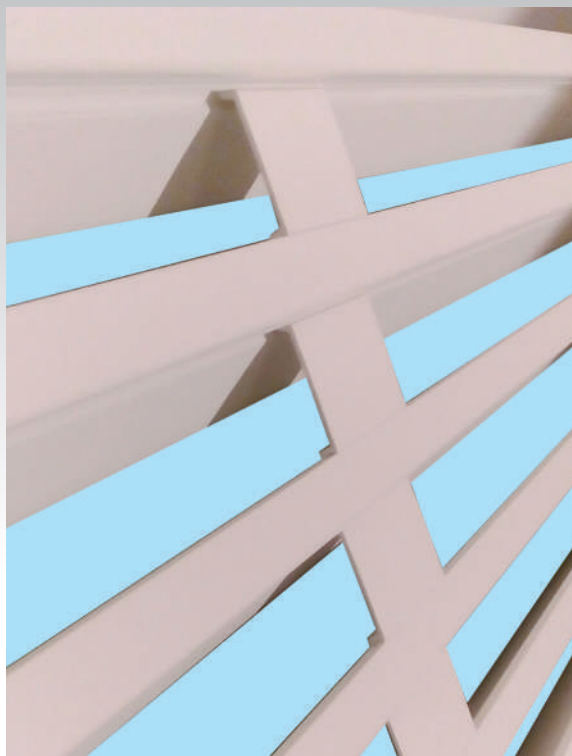

Particolare accessorio di rinforzo

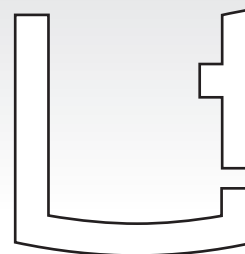

Avvolgimento sul rullo \varnothing 60 in cm.

altezza	160	180	200	220	240	250	280	300
ingombro	17,5	18,5	19	20	22	22,5	24	25

La scheda riportata indica il massimo ingombro della tapparella avvolta sul rullo in funzione della misura luce architettonica

ATTENZIONE

- Le misure devono essere trasmesse in mm. indicando base x altezza tassativamente della misura luce guide.
- Bisogna trasmettere la misura della profondità della guida che può oscillare da min. 20mm. ad un max di 30 mm. verificando che la larghezza interna della guida sia minimo 19 mm.
- Per luci superiori a 1600 mm. in larghezza è obbligatorio l'uso del telo con supporto intermedio, dopo i 2500 mm. è obbligatorio l'uso del telo con 2 supporti intermedi.
- La misura massima in larghezza realizzabile è di 3000 mm., oltre è fuori garanzia.
- Oltre i 2550 mm. di larghezza si consiglia mettere rullo da 70.
- La misura addebitata sarà quella della misura finita: circa il 20% in più della misura luce in altezza, poichè, quando la tapparella si trasforma in frangisole, le lamelle tenderanno a scendere nel vano ognuna di circa 1 cm.

GIRASOLE 2

GUIDA INCASSATA 45

Misura luce guida:

- la zanzariera verrà fornita in larghezza con le misure maggiorate di +8,2 cm.
- in altezza la misura luce corrisponde alla misura taglio guida che di solito corrisponde alla misura infisso.

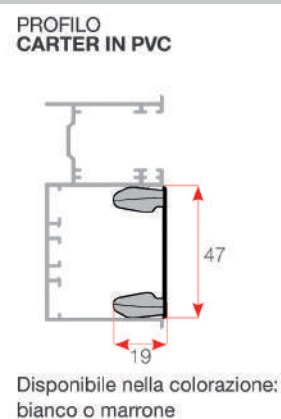
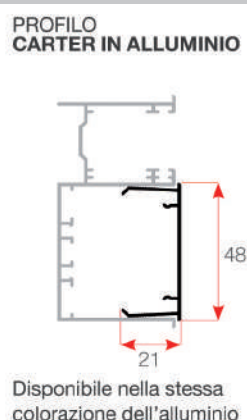
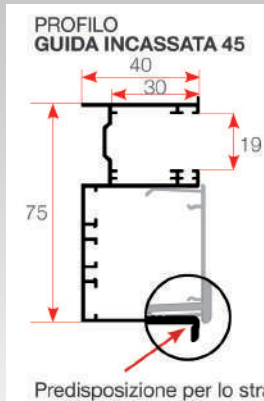

GUIDA INCASSATA 45	la coppia	Vedi catalogo zanzariere
---------------------------	-----------	--------------------------

GUIDA STANDARD PER GIRASOLE

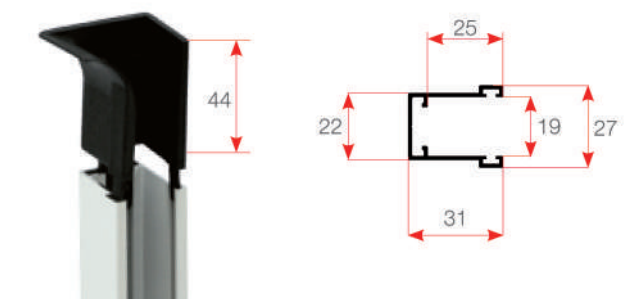

TPGUI1 (guida standard girasole)	la coppia	Euro 30,65 ml.
--------------------------------------------	-----------	----------------

GIRASOLE 2

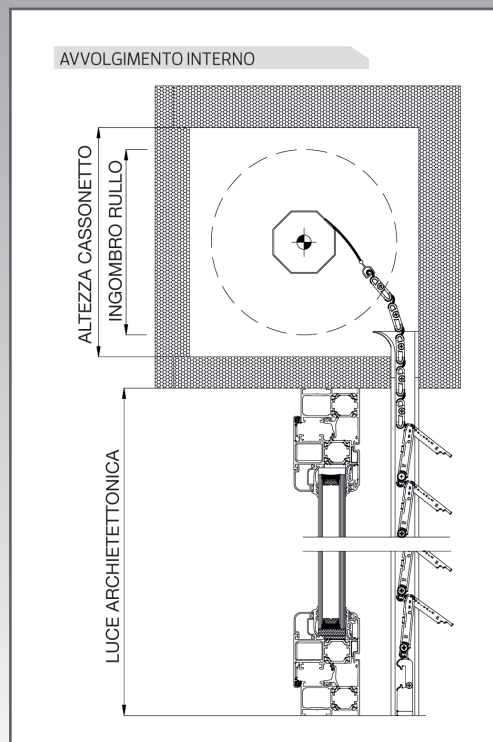
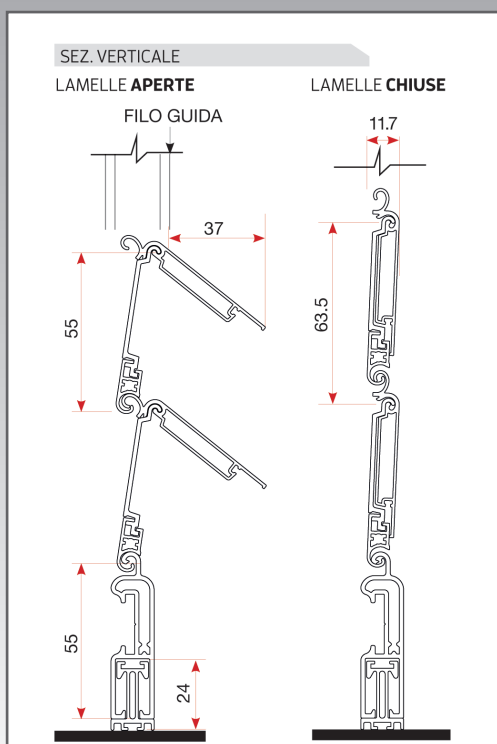

GIRASOLE 2 (colori goffrati)

minimo fatturato 1,50 mq.

Euro 266,15 mq.

COLORI GIRASOLE 2

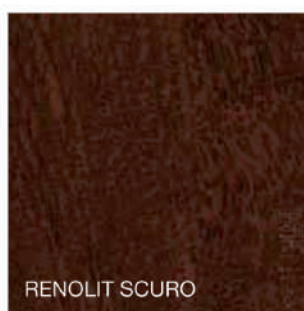
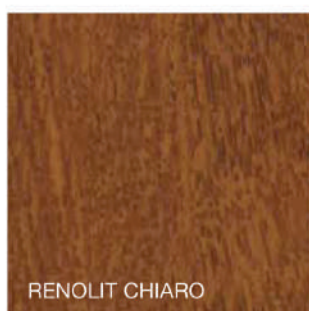

Note:

- è stata riportata la migliore rappresentazione di colori originali, eventuali differenze tra questi e i colori originali non sono contestabili.

LIGHT LUX



CARATTERISTICHE TECNICHE

Larghezza: max consigliata 2300 mm

Altezza: max consigliata 3000 mm

Peso al mq 10 kg

15 stecche circa per 1 mt di altezza

INFO

N.B. LIGHTLUX può essere montata su guide tradizionali, anche da sostituzione, utilizzando la guarnizione adeguata.

⚠ Al fine di agevolare un avvolgimento ottimale del telo finito, le prime sei stecche partendo da sopra hanno un'altezza di 51 mm, le successive di 85 mm.

GUIDE LATERALI

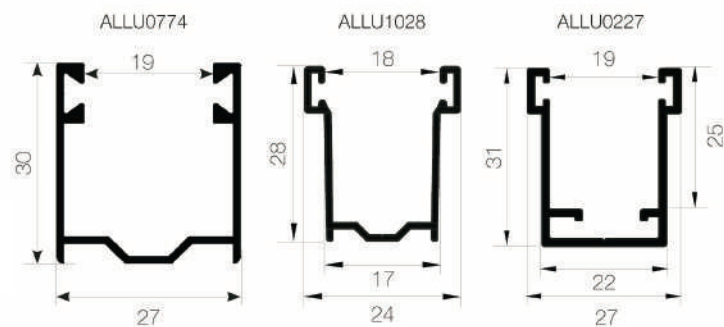

DIAMETRI DI AVVOLGIMENTO

ALTEZZA TELO (mm) CON ATTACCO STANDARD

H TELO	800	1000	1200	1300	1400	1500	1600	1700	1800	1900	2000	2100	2200	2300	2400	2500
Rullo Ø 70*	180	185	195	205	210	220	230	235	240	240	250	250	265	265	265	275

* La realizzazione con rullo da 60 mm è fattibile dopo consultazione tecnica ed esonera l'azienda da qualsiasi tipo di responsabilità.

COLORI DISPONIBILI



Ulteriori colorazioni ral possono essere realizzate a richiesta. La maggiorazione per colore speciale verrà comunicata in relazione ai quantitativi.

LIGHT LUX	minimo fatturato 1,50 mq.	Euro 220,00 mq.
CATENACCI E TERMINALE	ACTA-30H	prezzo netto Euro 35,00 a tapparella

Note tecniche:

- in fase di ordine dare sempre la misura finita, in caso di misura luce, comunicare la larghezza guida
- 2 cm. tra una stecca e l'altra
- classe 6 di resistenza al vento.

SECUR LUX (CLASSE RC4)

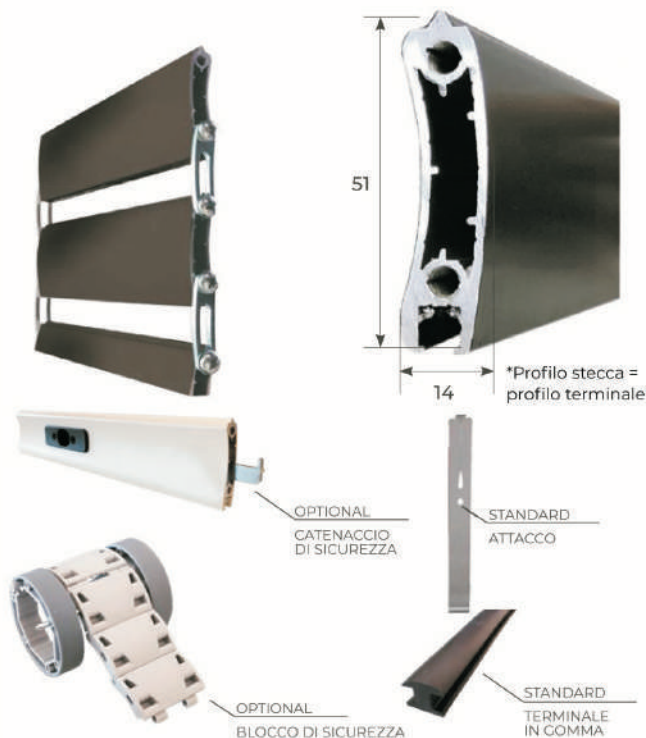

CARATTERISTICHE TECNICHE

Larghezza: max consigliata 2300 mm

Altezza: max consigliata 2500 mm

Peso al mq 14,50 kg

20 stecche circa per 1 mt di altezza

INFO

N.B. SECURLUX può essere montata su guide tradizionali, anche da sostituzione, utilizzando la guarnizione adeguata.

GUIDE LATERALI

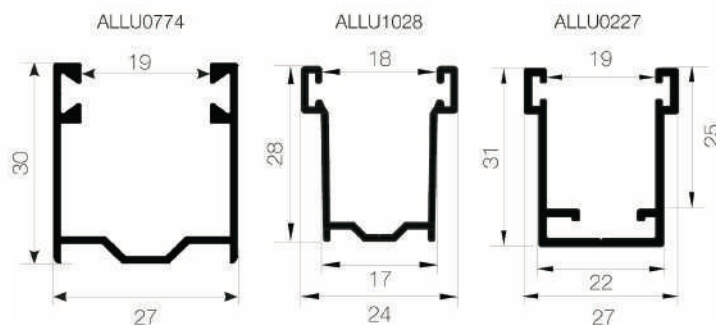

ALTEZZA TELO (mm) CON ATTACCO STANDARD

H TELO	800	1000	1200	1300	1400	1500	1600	1700	1800	1900	2000	2100	2200	2300	2400	2500
Rullo Ø 70*	220	220	230	230	230	240	240	250	250	255	255	260	265	265	265	270

* La realizzazione con rullo da 60 mm è fattibile dopo consultazione tecnica ed esonera l'azienda da qualsiasi tipo di responsabilità.

COLORI DISPONIBILI



Ulteriori colorazioni ral possono essere realizzate a richiesta. La maggiorazione per colore speciale verrà comunicata in relazione ai quantitativi.

SECUR LUX	minimo fatturato 1,50 mq.	Euro 352,00 mq.
CATENACCI E TERMINALE	ACTA-30H	prezzo netto Euro 35,00 a tapparella

Note tecniche:

- in fase di ordine dare sempre la misura finita, in caso di misura luce, comunicare la larghezza guida
- 2 cm. tra una stecca e l'altra
- classe 6 di resistenza al vento.

BLOCK LUX

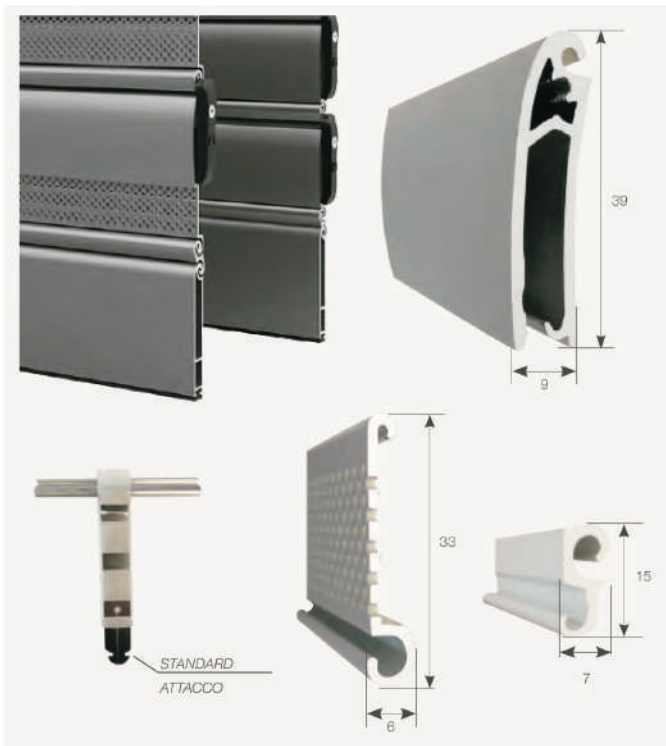

CARATTERISTICHE TECNICHE

Larghezza: max consigliata 2750 mm

Altezza: max consigliata 3000 mm

Peso al mq 12 kg

20 stecche circa per 1 mt di altezza

INFO

N.B. BLOCKLUX può essere montata su guide tradizionali, anche da sostituzione, utilizzando la guarnizione adeguata.

Minimo fatturabile: mq 1,50

GUIDE LATERALI

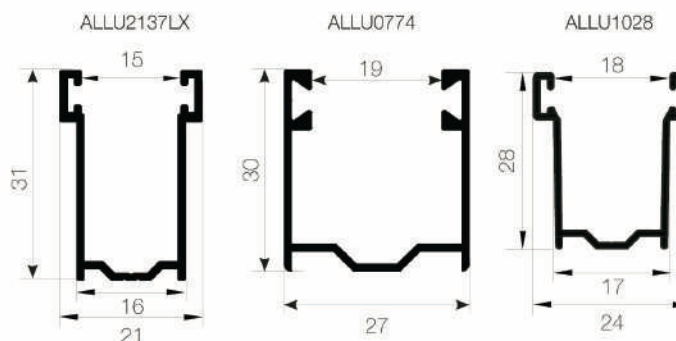

DIAMETRI DI AVVOLGIMENTO

		ALTEZZA TELO (mm) CON ATTACCO STANDARD											
H TELO		800	1000	1200	1400	1600	1800	2000	2200	2400	2600	2800	3000
Rullo Ø 70*		148	162	170	180	195	195	210	220	225	235	240	250

* La realizzazione con rullo da 60 mm è fattibile dopo consultazione tecnica ed esonera l'azienda da qualsiasi tipo di responsabilità.

COLORI DISPONIBILI



Ulteriori colorazioni ral possono essere realizzate a richiesta. La maggioranza per colore speciale verrà comunicata in relazione ai quantitativi.

BLOCK LUX	minimo fatturato 1,50 mq.	Euro 319,00 mq.
------------------	---------------------------	------------------------

Note tecniche:

- in fase di ordine dare sempre la misura finita, in caso di misura luce, comunicare la larghezza guida.

TAPPARELLA IN ALLUMINIO CROCI AR32 (con poliuretano)



AR-32
SERIE ROLLITA



Profilo 13,3x55 media densità. Peso a mq. Kg. 3,20 ca. - Stecche per mq. n. 18,40. Larghezza max 4,30 ml., superficie max 10,00 mq.

La sua caratteristica è la forma estetica con il piedino. Croci offre tre assicurazioni, a copertura dei danni causati da agenti atmosferici, del furto e dei danni contro terzi valide per un anno, a seconda del tipo di tapparella e dell'evento assicurato.

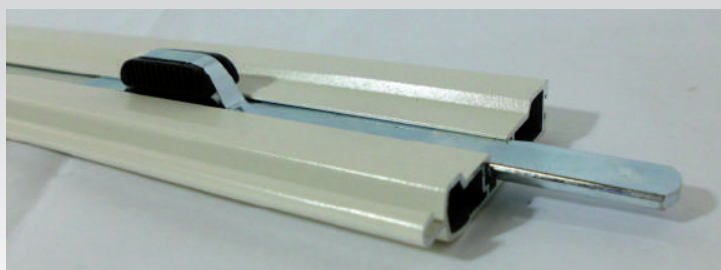

Catenaccioli e terminale

Avvolgimento in mm. su rullo da ϕ 60 - ϕ 70

ALTEZZA LUCE		1000	1300	1600	1900	2200	2500	2700	3000	H
INGOMBRO	ϕ 60	150	165	180	185	205	215	220	230	D
	ϕ 70	160	175	180	195	210	218	220	235	

TALM13 tinta unita	minimo fatturato 1,30 mq.	Euro 55,77 mq.
TALM13 raffaello	minimo fatturato 1,30 mq.	Euro 60,14 mq.
TALM13 legno	minimo fatturato 1,30 mq.	Euro 58,11 mq.
TERMINALE INFERIORE IN ALLUMINIO	minimo fatturato 0,50 ml.	prezzo netto Euro 6,00 ml.
CATENACCIOLI	la coppia	prezzo netto Euro 2,35 cp.
CATENACCIOLI INTERMEDI	la coppia	prezzo netto Euro 17,03 cp.
TAPPI DI PROTEZIONE		+ 50%

Note tecniche:

- SUI COLORI CROCI: 30, 44, 66, 67, 81, 89, GESTITI IN MAGAZZINO, AGGIUNGERE IL 10%.
- per le colorazioni presenti nella mazzetta colori croci da noi non gestite in magazzino + 17% e m.f. 1,5.
- in fase di ordine dare sempre la misura finita, in caso di misura luce, comunicare la larghezza guida.
- la tapparella viene fornita con cintini per attacco al rullo, paracolpi e senza fori per paracolpi.
- in caso di tapparella con i catenaccioli viene aggiunto anche il terminale in alluminio.
- Se si desidera profilo Verolux con un peso di 3,25 kg. per mq., aggiungere 2 euro netto al mq.

TAPPARELLA ALTA DENSITÀ CROCI SAR132 (con poliuretano)



SAR-132
SERIE TAP SECURITY

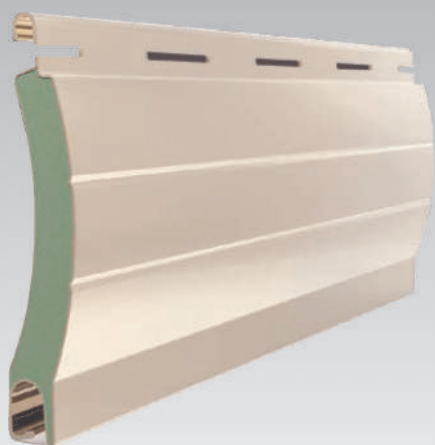

Profilo ad alta densità 13,3x55. Stecche per mq. n. 18,40. Larghezza max 4,50 ml., superficie max 10,00 mq. Peso 5 kg. al mq.

La sua caratteristica è la forma estetica con il piedino.

Croci offre tre assicurazioni, a copertura dei danni causati da agenti atmosferici, del furto e dei danni contro terzi valide per un anno, a seconda del tipo di tapparella e dell'evento assicurato.

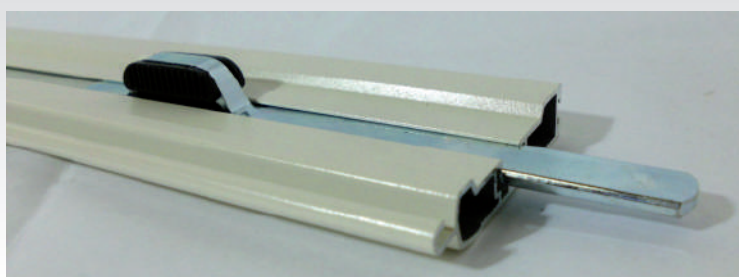

Catenaccioli e terminale

Avvolgimento in mm. su rullo da ϕ 60 - ϕ 70

ALTEZZA LUCE		1000	1300	1600	1900	2200	2500	2700	3000	H
INGOMBRO	ϕ 60	150	165	180	185	205	215	220	230	D
	ϕ 70	160	175	180	195	210	218	220	235	

TALMAD13/1 gruppo 1	minimo fatturato 1,50 mq.	Euro 102,85 mq.
TALMAD13/2 gruppo 2	minimo fatturato 1,50 mq.	Euro 105,72 mq.
TERMINALE INFERIORE IN ALLUMINIO	minimo fatturato 0,50 ml.	prezzo netto Euro 6,00 ml.
CATENACCIOLI	la coppia	prezzo netto Euro 2,35 cp.

Note tecniche:

- in fase di ordine dare sempre la misura finita, in caso di misura luce, comunicare la larghezza guida
- la tapparella viene fornita con cintini per attacco al rullo e terminale in alluminio.

DA CONSERVARE

Gentile Cliente,

La ringraziamo per la preferenza accordata ai nostri prodotti, gli unici del settore coperti da ben 3 assicurazioni.

Per poter beneficiare dei Servizi Assicurativi che abbiamo creato appositamente per Lei, La invitiamo a compilare le Sue generalità e a spedirle utilizzando il modulo auto imbastante qui a lato entro, e non oltre, **30 giorni dalla data della fattura di acquisto o dello scontrino e/o bolla di accompagnamento (condizione indispensabile per dare validità alle coperture assicurative).**

Le ricordiamo che tutti i componenti delle tapparelle CROCI sono stati scelti e testati dal nostro Controllo Qualità e quindi solo gli avvolgibili totalmente composti da accessori originali CROCI, possono usufruire delle assicurazioni descritte nelle pagine seguenti.



LA SCELTA SICURA



Le 3 tre assicurazioni

Estensione territoriale ITALIA, RSM e VATICANO.

1) ASSICURAZIONE DANNI

Validità 1 anno dalla data d'acquisto, per tutte le tapparelle e serrande CROCI.

Per danni derivati o causati da:

Tumulti popolari, scioperi, sommosse, atti vandalici e dolosi, terrorismo e sabotaggio; esplosioni e scoppi esterni, uragani, butire, tempeste, grandine, trombe d'aria, azione violenta del vento, intrusione o tentata intrusione da parte dei ladri.
Risarcimento massimo di Euro 350,00 per avvolgibile (inclusa installazione).

Risarcimento massimo di Euro 1.000,00 per serranda e Euro 1.500,00 per grata tapparella TAP BLIND (inclusa installazione).

2) ASSICURAZIONE FURTO

Validità 1 anno dalla data d'acquisto, per le tapparelle ROLLUTA: AR/32, U/55 e AR/77. Validità 2 anni dalla data d'acquisto per le tapparelle TAP SECURITY (SAR/117, SU/145, SAR/132, SU/155, AC/55, SAC/155, ES/28, ES/44, ES/55, SAR/115, SAR/177 e ES/77) e per la grata tapparella TAP BLIND.
Valori massimi assicurati per singola dimora: Euro 5.200,00 a 1° Rischio Assoluto.

Descrizione delle cose assicurate:

Mobili ed arredamento in genere per abitazione e/o ufficio e/o negozio (escluso le merci in vendita), impianti di prevenzione e d'allarme e tutto quanto serve per uso domestico o personale compreso tappeti, arazzi, serrature e simili, oggetti d'arte (esclusi preziosi) nonché pellicce, oggetti e servizi d'arredatura, il tutto per uso domestico o personale, macchine da scrivere, calcolo e personal computer.

LA GARANZIA FURTO E VALIDA SOLO NEL CASO IN CUI I LADRI SI INTRODUCANO NEI LOCALI ASSICURATI, FORZANDO LE TAPPARELLE COSTRUITE CON PRODOTTI ED ACCESSORI DI SICUREZZA CROCI. LA GARANZIA FURTO E VALIDA SOLO NEL CASO IN CUI LE TAPPARELLE POSTE A MENO DI 4 METRI DAL SUOLO E/O AD UN PIANO PRATICABILE, SIANO MUNITE DI CATEMNACCI AI LATI INFERIORI E/O DI ALTRI CONGEGNI CROCI IDONEI A BLOCCARE LE TAPPARELLE STESSA.

3) ASSICURAZIONE DANNI VERSO TERZI

Validità 1 anno dalla data di acquisto per tutte le tapparelle CROCI. Tutti i prodotti CROCI sono garantiti da polizza RC per danni che i prodotti stessi dovessero arrecare a terzi, persone, animali e cose.

COSA FARE IN CASO DI SINISTRO

Fermo restando l'averne invio della cartolina entro 30 gg dalla data della fattura d'acquisto o dello scontrino.

In caso di sinistro risarcibile, l'Assicurato deve inviare (entro 30 gg) alla CROCI ITALIA Srl - via Emilia, 732 - 47032 Bertinoro - Forlì i seguenti documenti:

In caso di danno lettera descrittiva del danno subito e relativa data in cui si è verificato il fatto, copia scontrino fiscale o fattura della fornitura, delle tapparelle in oggetto e Certificato d'Assicurazione.

In caso di furto o di atto vandalico o doloso di terzi oltre ai documenti sopra elencati, occorre allegare la copia autentica di denuncia dell'Autorità pubblica e l'elenco detagliato con relativo valore delle cose sottratte.

La mancanza di uno qualsiasi dei suddetti documenti, qualunque ne sia la causa, ivi compresa la sottrazione del certificato d'assicurazione, è motivo di decadenza di copertura assicurativa.

Se al momento del sinistro gli enti assicurati con la presente polizza sono coperti per le medesime garanzie da altre compagnie, la presente polizza vale soltanto per la parte di danno che eventualmente ecceda i valori coperti dalle polizze su menzionate, sino alla concorrenza della somma assicurata con la presente polizza.

Per ulteriori informazioni:

Tel. +39 0543 463911

2016 N° 7191

DA SPEDIRE per POSTA

La compilazione delle Sue generalità è indispensabile per dare validità alla copertura assicurativa. MODULO DA SPEDIRE TRAMITE POSTA RACCOMANDATA SEMPLICE ALLA DITTA CROCI TASSATIVAMENTE ENTRO 30GG. DALLA DATA DELLA FATTURA D'ACQUISTO O DELLO SCONTRINO.

Fattura/Scontrino	del	
n. Avvolgibili	Tipo	
Nome	Cognome	
Via		n.
Città	CAP	Prov
tel.	cell.	
e-mail		
Firma		

Ai sensi del Decreto legislativo 196/2003, La informiamo che i suoi dati personali verranno raccolti e trattati, con mezzi prevalentemente elettronici, al solo fine di dare esecutività alla copertura assicurativa in oggetto, essi non saranno oggetto di diffusione né di comunicazione fatto salvo l'eventuale trasferimento della compagnia assicuratrice. L'incompleta compilazione ovvero il mancato consenso (seppur facoltativo) comporterà la non attivazione della copertura assicurativa. L'art. 7 del decreto Legislativo suddetto stabilisce i Suoi diritti in relazione al trattamento dei dati personali. Prese visione dell'informativa, esprimo il mio consenso al trattamento dei miei dati personali per le finalità ivi

2016 N° 7191

TAPPARELLA IN ALLUMINIO TALM 13 (con poliuretano)

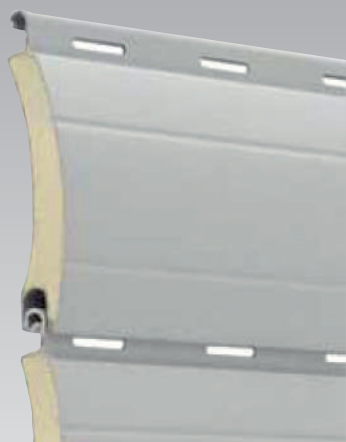

Profilo 13x55 che pesa 3,20 Kg./m². Nato come alternativa all'ormai obsoleto 14x55 si caratterizza per i seguenti vantaggi:

- maggiore convenienza economica
- ideale nelle sostituzioni in quanto la nuova sagoma ottimizzata permette l'inserimento in qualunque guida esistente
- ideale nelle nuove installazioni per l'ingombro di avvolgimento sul rullo notevolmente ridotto.



Catenaccioli e terminale

Dimensioni massime valide per marcatura CE

Larghezza ml.	Altezza ml.	Superficie m ²	RESISTENZA AL VENTO
2,40	3,60	8,60	CLASSE 5
3,50	3,60	8,60	CLASSE 4

Avvolgimento in mm. su rullo da ϕ 60 - ϕ 70

ALTEZZA LUCE		1000	1300	1600	1900	2200	2500	2700	3000	H
INGOMBRO	ϕ 60	150	165	180	185	205	215	220	230	D
	ϕ 70	160	175	180	195	210	218	220	235	

TALM13 tinta unita	minimo fatturato 1,30 mq.	Euro 55,77 mq.
TALM13 raffaello	minimo fatturato 1,30 mq.	Euro 60,14 mq.
TALM13 legno	minimo fatturato 1,30 mq.	Euro 58,11 mq.
TERMINALE INFERIORE IN ALLUMINIO	minimo fatturato 0,50 ml.	prezzo netto Euro 6,00 ml.
CATENACCIOLI	la coppia	prezzo netto Euro 2,35 cp.
CATENACCIOLI INTERMEDI MONTATI	la coppia	prezzo netto Euro 17,03 cp.

Note tecniche:

- per le colorazioni presenti nella mazzetta colori da noi non gestite in magazzino +9%.
- in fase di ordine dare sempre la misura finita, in caso di misura luce, comunicare la larghezza guida.
- la tapparella viene fornita con cintini per attacco al rullo, paracolpi e senza fori per paracolpi.
- in caso di tapparella con catenaccioli viene aggiunto anche il terminale inferiore in alluminio.

TAPPARELLA IN ALLUMINIO 8X43 TALC 1N (con poliuretano)



Profilo 8x43 in alluminio a passo stretto, elegante.

Ottimo compromesso tra necessità di robustezza e minimo ingombro in alternativa al TALT1N.

Il peso al mq. è di 2,52 Kg. Il numero di stecche per 1 metro è di 23.

Realizzabile su rullo sia da 40 che da 60.

Il telo verrà fornito compreso di terminale.

Dimensioni massime valide per marcatura CE

Larghezza ml.	Altezza ml.	Superficie m ²	RESISTENZA AL VENTO
1,70	3,00	5,00	CLASSE 5
2,90	3,00	5,00	CLASSE 4

Avvolgimento in mm. su rullo da ϕ 40 - ϕ 60

ALTEZZA LUCE		1000	1300	1600	1900	2200	2500	2700	3000	H
INGOMBRO	ϕ 40	120	130	145	155	165	175	180	185	D
INGOMBRO	ϕ 60	125	140	150	170	175	180	185	190	D

TALC1N tinta unita	minimo fatturato 1,30 mq.	Euro 55,77 mq.
TALC1N tinta legno	minimo fatturato 1,30 mq.	Euro 58,14 mq.
TALC1N tinta raffaello	minimo fatturato 1,30 mq.	Euro 60,14 mq.
CATENACCIOLI	la coppia	prezzo netto Euro 2,35 cp.
TERMINALE INFERIORE ADATTO	minimo fatturato 0,50 ml.	prezzo netto Euro 6,60 ml.

Note tecniche:

- tempi di lavorazione 15 gg. circa.
- non disponibile su tutti i colori.
- in fase di ordine dare sempre la misura finita, in caso di misura luce, comunicare la larghezza guida.
- la tapparella viene fornita con cintini per attacco al rullo, paracolpi e senza fori per paracolpi.
- in caso di tapparella con catenaccioli viene aggiunto anche il terminale inferiore in alluminio.

SERIE ROLLITA



Profilo di media densità. Peso 3,70 kg. al mq.
Dimensione massima larghezza 3,00 x altezza 2,50 mt.

La sua caratteristica è quella di essere composta da 36 stecche per metro lineare, e di avere lo stesso disegno moderno sia interno che esterno.

DIAMETRI DI AVVOLGIMENTO - CON TAPPO LATERALE STANDARD

ALTEZZA TELO (mm) - CON ATTACCO STANDARD

	1000	1300	1600	1900	2200	2500
Rullo Ø40	155	165	185	195	205	225
Rullo Ø60	159	179	199	205	225	225
Rullo Ø70	170	185	195	211	215	235

ALTEZZA TELO (mm) - CON BLOCCO ANTI SOLLEVAMENTO

	1000	1300	1600	1900	2200	2500
Rullo Ø40	165	179	199	205	225	225
Rullo Ø60	175	185	205	211	225	231
Rullo Ø70	175	191	211	215	235	241

TALMAR28
(media densità tinta unita)

minimo fatturato 1,50 mq.

Euro 96,00 mq.

Note tecniche:

- in fase di ordine dare sempre la misura finita, in caso di misura luce, comunicare la larghezza guida.
- la tapparella verrà fornita con terminale in PVC.



La sua caratteristica consiste nella particolare asola lunga, che permette, ad avvolgibile abbassato, una significativa areazione e illuminazione dell'ambiente.

La dimensione del foro è di 180mm.x5,5 mm.

Il profilo pesa 5 kg. al mq. e la larghezza massima consigliata è 4200 mm.

Avvolgimento sul rullo ø 60

altezza	100	120	130	140	150	160	170	180	190	200	220	240	260	280	300	330
diametro	15	15,5	16	16,5	17	17,5	18	18,5	19	19,5	20	20,5	21	22	23	24

TALMARLUMDTU (media densità tinta unita)	minimo fatturato 1,50 mq.	Euro 77,97 mq.
TALMARLUMDTL (media densità tinta legno)	minimo fatturato 1,50 mq.	Euro 82,49 mq.
TALMARLUMDRAF (media densità tinta raffaello)	minimo fatturato 1,50 mq.	Euro 85,88 mq.
TALMARLUADTU (alta densità tinta unita)	minimo fatturato 1,50 mq.	Euro 83,06 mq.
TALMARLUADTL (alta densità tinta legno)	minimo fatturato 1,50 mq.	Euro 86,67 mq.
TALMARLUADRAF (alta densità tinta raffaello)	minimo fatturato 1,50 mq.	Euro 91,40 mq.

Note tecniche:

- in fase di ordine dare sempre la misura finita, in caso di misura luce, comunicare la larghezza guida.
- la tapparella verrà fornita con terminale in PVC.

SERIE ROLLITA

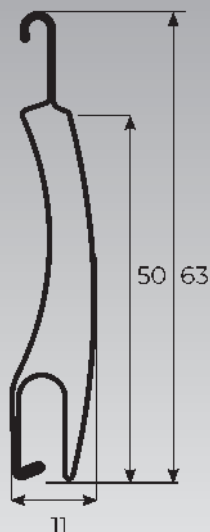

Profilo di media densità. Peso 5 kg. al mq.
Dimensione massima larghezza 4,20 x altezza 4 mt.

La sua caratteristica consiste nella particolare asola 40x4 mm., che permette un flusso di aria maggiore rispetto ad una tapparella tradizionale.

TAPPARELLA TRADIZIONALE



ASOLA: 20X1,5mm

TAPPARELLA MULTILUX



ASOLA: 40X4mm

Avvolgimento sul rullo \varnothing 60

altezza	100	120	130	140	150	160	170	180	190	200	220	240	260	280	300	330
diametro	15	15,5	16	16,5	17	17,5	18	18,5	19	19,5	20	20,5	21	22	23	24

TAMULTILXUTU (media densità tinta unita)	minimo fatturato 1,50 mq.	Euro 92,00 mq.
TAMULTILXUTL (media densità tinta legno)	minimo fatturato 1,50 mq.	Euro 98,00 mq.

Note tecniche:

- in fase di ordine dare sempre la misura finita, in caso di misura luce, comunicare la larghezza guida.
- la tapparella verrà fornita con terminale in PVC.

TAPPARELLA IN ACCIAIO TACM 13 (con poliuretano)



Profilo 13x55 curvo che pesa 8,40 kg. al mq.

Nato come alternativa all'ormai obsoleto 14x55 si caratterizza per i seguenti vantaggi:

- maggiore convenienza economica
- ideale nelle sostituzioni in quanto la nuova sagoma ottimizzata permette l'inserimento in qualunque guida esistente
- ideale nelle nuove installazioni per l'ingombro di avvolgimento sul rullo notevolmente ridotto.

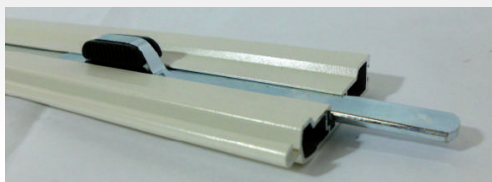

Catenaccioli e terminale

Dimensioni massime valide per marcatura CE

Larghezza ml.	Altezza ml.	Superficie m ²	RESISTENZA AL VENTO
1,80	4,50	8,50	CLASSE 6
2,80	3,40	8,50	CLASSE 5
3,80	4,00	8,50	CLASSE 4

Avvolgimento in mm. su rullo da \varnothing 60 - \varnothing 70

ALTEZZA LUCE		1000	1300	1600	1900	2200	2500	2700	3000	H
INGOMBRO	\varnothing 60	150	165	180	185	205	215	220	230	D
	\varnothing 70	160	175	180	195	210	218	220	235	

TACM13 tinta unita	minimo fatturato 1,30 mq.	Euro 80,90 mq.
TACM13 tinta legno e raffaello	minimo fatturato 1,30 mq.	Euro 88,72 mq.
TERMINALE INFERIORE IN ALLUMINIO	minimo fatturato 0,50 ml.	prezzo netto Euro 6,00 ml.
CATENACCIOLI	la coppia	prezzo netto Euro 2,35 cp.

Note tecniche:

- in fase di ordine dare sempre la misura finita, in caso di misura luce, comunicare la larghezza guida.
- la tapparella viene fornita con cintini per attacco al rullo, paracolpi e senza fori per paracolpi.
- in caso di tapparella con catenaccioli viene aggiunto anche il terminale inferiore in alluminio.

SERRANDA IN ALLUMINIO COIBENTATO



La serranda (profilo 19x77) completa di accessori, comprende: guide di alluminio estruso (da 65 mm.) con guarnizione, asse zincato completo (escluso serratura, motori e accessori vari).

Il telo pesa 5,70 kg. per mq.

Larghezza massima consigliata è 4 mt.

Altezza massima consigliata 4,5 mt.

Avvolgimento in mm. su rullo da \varnothing 100

ALTEZZA LUCE		2500	3000	3500	4000	4500
INGOMBRO	\varnothing 100	280	300	320	340	360

SEALST19RAL (RAL) (SOLO TELO)	minimo fatturato 4 mq.	Euro 161,52 mq.
SEALCA19RAL (RAL) (CON ACCESSORI)	minimo fatturato 6 mq.	Euro 239,00 mq.

SEALST19LE (LEGNO) (SOLO TELO)	minimo fatturato 4 mq.	Euro 167,60 mq.
SEALCA19LE (LEGNO) (CON ACCESSORI)	minimo fatturato 6 mq.	Euro 259,45 mq.

SEALST19RAF (RAFFAELLO) (SOLO TELO)	minimo fatturato 4 mq.	Euro 170,70 mq.
SEALCA19RAF (RAFFAELLO) (CON ACCESSORI)	minimo fatturato 6 mq.	Euro 261,40 mq.

Note Tecniche:

- in fase di ordine comunicare la misura luce o il massimo ingombro (da luce si aggiunge più 130 mm. in larghezza e più 400 mm. in altezza).
- il telo della serranda verrà diviso in due o tre parti per una facilità di montaggio.
- per il costo dei cassonetti vedi paragrafo minicassonetti.
- colori disponibili: 01A, 03A, 10A, 13A, 15A, 16A, F1A, M6A.

SERRANDA IN ACCIAIO COIBENTATO



La serranda (profilo 19x77) completa di accessori, comprende: guide di alluminio estruso (da 65 mm.) con guarnizione, asse zincato completo (escluso serratura, motori e accessori vari).

Il telo pesa 12,5 kg. per mq.

Larghezza massima consigliata è 4 mt.

Altezza massima consigliata 4,5 mt.

Avvolgimento in mm. su rullo da \varnothing 100

ALTEZZA LUCE		2500	3000	3500	4000	4500
INGOMBRO	\varnothing 100	280	300	320	340	360

SEACST19RAL (RAL) (SOLO TELO)	minimo fatturato 4 mq.	Euro 182,60 mq.
SEACCA19RAL (RAL) (CON ACCESSORI)	minimo fatturato 6 mq.	Euro 260,90 mq.

SEACST19LE (LEGNO) (SOLO TELO)	minimo fatturato 4 mq.	Euro 207,70 mq.
SEACCA19LE (LEGNO) (CON ACCESSORI)	minimo fatturato 6 mq.	Euro 280,80 mq.

SEACST19RAF (RAFFAELLO) (SOLO TELO)	minimo fatturato 4 mq.	Euro 210,80 mq.
SEACCA19RAF (RAFFAELLO) (CON ACCESSORI)	minimo fatturato 6 mq.	Euro 283,90 mq.

Note Tecniche:

- in fase di ordine comunicare la misura luce o il massimo ingombro (da luce si aggiunge più 130 mm.in larghezza e più 400 mm. in altezza).
- il telo della serranda verrà diviso in due o tre parti per una facilità di montaggio.
- per il costo dei cassonetti vedi paragrafo minicassonetti.
- colori disponibili: 21P, 03P, 05P, 13P, 15P, 16P, F1P, 06P, 30P, 36P, 34P, 39P.

ACCESSORI SERRANDA COIBENTATA



Maniglia per serranda

Euro 2,93 pz.



Motore senza sblocco (per serranda
fino a 18 mq. o max 4,5 mt. di larghezza)

Euro 475,50 pz.



Motore senza sblocco (per serranda
fino a 10 mq. o max 4 mt. di larghezza)

Euro 390,16 pz.



Motore senza sblocco (per serranda
oltre i 4,5 mt. di larghezza)

Euro 510,85 pz.

ACCESSORI SERRANDA COIBENTATA



Blocco autofrenante per sblocco motoriduttore
per asse da 60 o 76

Euro 78,03 pz.



Selettore a chiave per esterno a parete

Euro 62,55 pz.



Selettore a chiave per esterno a parete con predisposizione
per lo sblocco autofrenante

Euro 75,60 pz.



Cassetta sportello a murare con interruttore e
predisposizione per lo sblocco autofrenante

Euro 129,24 pz.



Selettore a chiave per esterni a murare tipo Lock

Euro 40,00 pz.



Fotocellule a parete

Euro 96,85 pz.

ACCESSORI SERRANDA COIBENTATA

Fotocellule a murare

Euro 123,00 pz.



Centralina ricevente e trasm. 433,9 MHz
(è consigliato montare elettrofreno per motore)

Euro 221,41 pz.



Antenna di ricezione 433,9 MHz

Euro 54,75 pz.



Serratura centrale a mappa per serranda

Euro 36,58 pz.



Lampeggiante 200 V

Euro 43,04 pz.



Telecomando bicanale

Euro 58,04 pz.

MINI CASSONETTI



es. 1

Vengono utilizzati quando non c'è la possibilità di montare il cassonetto a murare. Di qui tre esempi di montaggio



es. 2



es. 3

Per comporre un mini cassonetto serve:

- 1 coppia di fianchi
- 1 pezzo di profilo basso da 45°
- 1 pezzo di profilo alto da 90°
- 1 coppia inviti in plastica
- 2 pezzi guida in alluminio
- 1 pezzo calotta (vedi accessori tapparelle)
- 1 pezzo rullo ottagonale da 60 (vedi accessori tapparelle)
- 1 pezzo supporto ad avvitare cod. 1092F (vedi accessori tapparelle)
- 1 telo tapparella (in base all'esigenza)
- 1 motore (in base alla portata)
- 1 montaggio mini cassonetto

MINI CASSONETTI

Fianchi in alluminio preverniciati da 45° con perno (solo nei colori bianco e testa di moro)



MINFIA45H125	Euro 23,40 a cp.
MINFIA45H137	Euro 25,29 a cp.
MINFIA45H150	Euro 28,27 a cp.
MINFIA45H165	Euro 30,71 a cp.
MINFIA45H180	Euro 34,28 a cp.
MINFIA45H205	Euro 37,84 a cp.
MINFIA45H250	Euro 64,89 a cp.

Profilo basso da 45° per cassonetti in alluminio su misura (solo nei colori bianco e testa di moro)

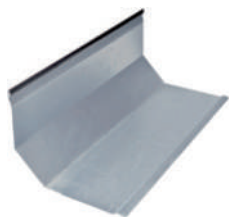

MINPRB45H125	Euro 25,22 ml.
MINPRB45H137	Euro 27,43 ml.
MINPRB45H150	Euro 30,38 ml.
MINPRB45H165	Euro 33,05 ml.
MINPRB45H180	Euro 36,29 ml.
MINPRB45H205	Euro 51,94 ml.
MINPRB45H250	Euro 60,33 ml.

Profilo alto da 90° per cassonetti in alluminio su misura (solo nei colori bianco e testa di moro)

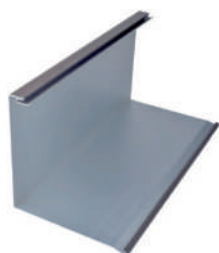

MINPRA90H125	Euro 36,27 ml.
MINPRA90H137	Euro 39,31 ml.
MINPRA90H150	Euro 42,82 ml.
MINPRA90H165	Euro 45,90 ml.
MINPRA90H180	Euro 49,37 ml.
MINPRA90H205	Euro 65,27 ml.
MINPRA90H250	Euro 78,49 ml.

MINI CASSONETTI



Invito in plastica per guide in alluminio 53x22 per fianchi **Euro 4,75 a cp.**

Invito in plastica per guide in alluminio 75x27 per fianchi **Euro 9,50 a cp.**

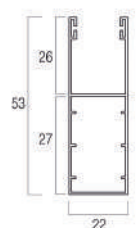

MINGUI22X53RAL

Euro 17,27 ml.

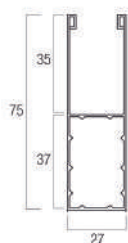

MINGUI27X75RAL

Euro 38,05 ml.

Montaggio mini cassonetto (MINMONTAGGIO)

Euro 105,00 pz.

Note tecniche:

- il cassonetto verrà fornito smontato.
- in fase di ordine comunicare se la misura è luce (con mini cassonetto a filo luce) o finita.
- se la misura è luce, e la luce deve rimanere sempre quella, in altezza maggiorare l'altezza del cassonetto, in larghezza maggiorare di 106 mm. o 150 mm., in base alla guida.

ACCESSORI



ACTA-03B Rullo Ottagonale zincato 0 60 da 10/10 al taglio **Euro 11,00 ml.**

ACTA-03A Rullo Ottagonale zincato 0 60 da 10/10 da 3 ml. **Euro 10,32 ml.**

ACTA-03 Rullo Ottagonale zincato 0 60 da 10/10 da 6 ml. **Euro 10,17 ml.**

ACTA-03D Rullo Ottagonale zincato 0 **70** da 15/10 al taglio **Euro 25,93 ml.**

CALOTTE



ACTA-99 Calotta con perno/bombata 0 60 (Cod. 1075 B) **Euro 1,88 pz.**

ACTA-18C Calotta/con perno 0 **70** (cod. 3105) **Euro 9,79 pz.**



ACTA-18A Calotta in pvc 0 60 (Cod. 1082) **Euro 2,24 pz.**



ACTA-100 Calotta Regolabile con perno (cod. 1079/B) **Euro 6,10 pz.**

ACCESSORI

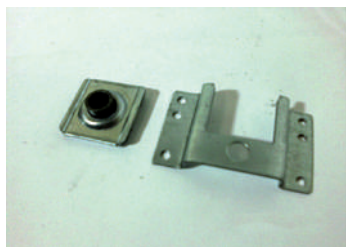

ACTA-19

Supporto da avvitare compreso cuscinetto a sfera 1098D

Euro 2,81 pz.

Cod. 1092F

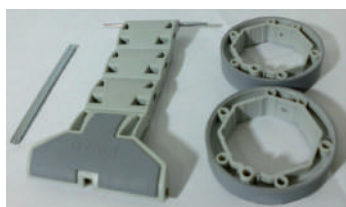

ACTA-30A Blocco di sicurezza per secur lux o light lux

Euro 25,75 pz.

Per rullo da 60 (gcom 972 lx)

Per rullo da 70 (gcom 973 lx)

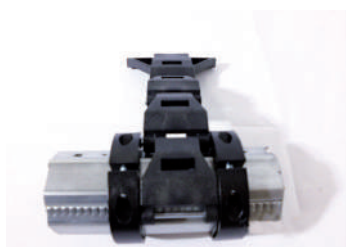

ACTA-30 Blocco di Sicurezza

Euro 15,91 pz.

Cod. BO.14.60



ACTA-37 Supporto a squadra

Euro 8,50 pz.

Cod. 1099



ACTA-67 Supporto Motore per Supporto a Squadra

Euro 4,69 pz.

Art. 1104/E1



ACTA-23 Rullo di Rinvio

Euro 1,98 pz

Cod. 1015

ACCESSORI



ACTA-16 Puleggia con Calotta da 60 diametro 180

Euro 5,31 pz.

Cod. 1205



ACTA-17 Puleggia con Calotta da 60 diametro 220

Euro 5,91 pz.

Cod. 1205/B

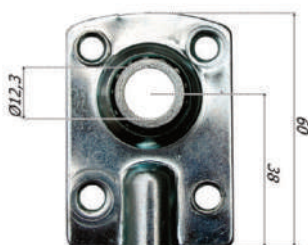

ACTA-98 Cuscinetto leggero femmina

Euro 3,14 pz.

Cod. 1072/E



ACTA-33A Cuscinetto a sfera zincato 1072D

Euro 3,04 pz.



ACTA-66 Supporto Motore con regolazione verticale

Euro 6,98 pz.

Nota: se si vuole utilizzare per la calotta applicare sopra il supporto ad avvitare



ACTA-51 Microlift kit completo portata 25/30Kg.

Euro 90,00 pz.

ACCESSORI



ACTA-20 Supporto leggero a murare

Euro 5,48 pz.

Cod. 1072

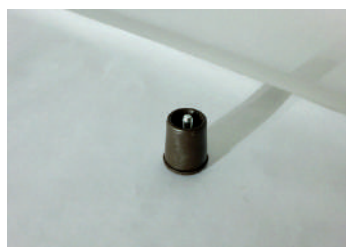

ACTA-04 Tappo di arresto

Euro 0,93 pz.

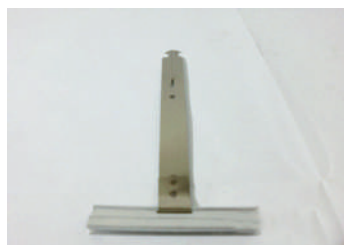

ACTA-25 Molla di sicurezza

Euro 1,55 pz

Cod. 1038 B.G.



ACTA-13 Cintino da 22 (rotolo da 50 mt.) Grigio / Marrone **Euro 22,66 rt.**

Cod. 1B



ACTA-47 Cintino completo (comprende gancio attaccarullo lamiera

Cod. 1056A e Gancio attaccarullo per lama in plastica

Cod. 1119)

Euro 0,93 pz.

ACCESSORI



ACTA-12 Avvolgitore da 8 mt.

Euro 6,42 pz.

Cod. 1300A



ACTA-15 Cassetta standard per avvolgitore da 8 mt.

Euro 3,97 pz.

Cod. 1362B

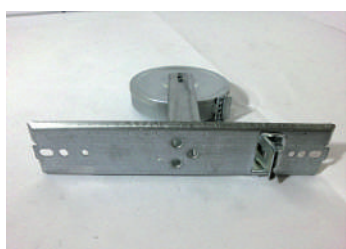

ACTA-11 Avvolgitore da 6 mt.

Euro 5,66 pz.

Cod. 1300



ACTA-14 Cassetta UNI per Avvolgitore da 6 mt.

Euro 2,34 pz.

Cod. 1362



ACTA-34 Placca per avvolgitore interasse 16,5

Euro 0,87 pz.

ACTA-34A Placca per avvolgitore interasse 18,5

Euro 0,87 pz.



ACTA-22 Guida cinghia orizzontale con spazzolino (bianco) **Euro 2,35 pz**

Cod. 1005C



ACTA-94 Guida cinghia orizzontale con spazzolino (marrone) **Euro 2,35 pz**

Cod. 1005M

ACCESSORI



ACTA-95 Guida cinghia verticale con spazzolino (bianco) **Euro 2,51 pz**
Cod. 1005/C.V



ACTA-95A Guida cinghia verticale con spazzolino (marrone) **Euro 2,51 pz**
Cod. 1005/M.V



ACTA-21 Guida cinghia orizzontale **Euro 1,63 pz.**
Cod. 1009B/100

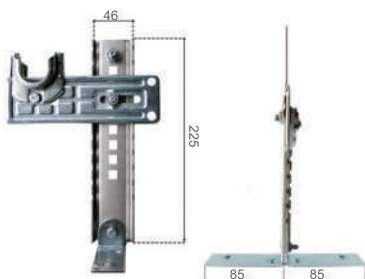

ACTA-96 Supporto a Bifora L=46 tipo Roma **Euro 19,80 pz.**
(compreso 2 cuscinetti)
Cod. 1088/R



ACTA-13F Cintino per avvolgitore semincasso da 18 **Euro 22,66 rt.**
(rotolo 50mt. I.)
Cod. 9/A

ACCESSORI



ACTA-13G

Avvolgitore semincasso L=1,65 mt. 6 senza placca

Euro 10,60 pz

Cod. 1305.S

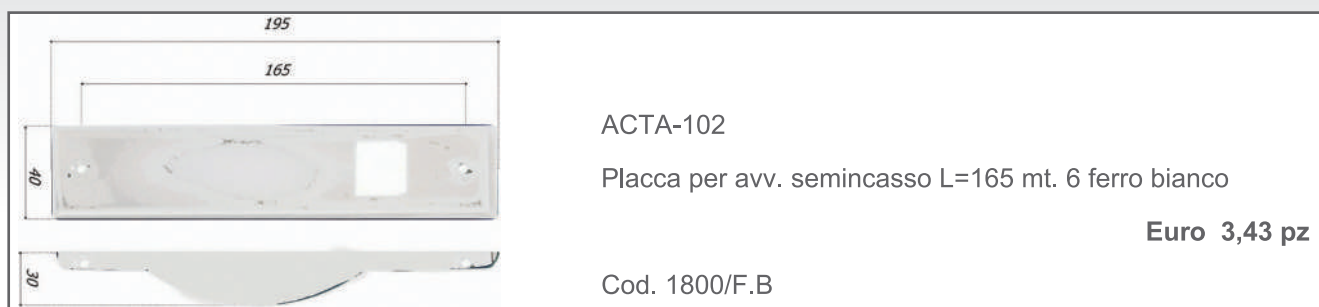

ACTA-102

Placca per avv. semincasso L=165 mt. 6 ferro bianco

Euro 3,43 pz

Cod. 1800/F.B



ACTA-103

Placca per avv. semincasso L=165 mt. 6 ferro nero

Euro 3,43 pz

Cod. 1800/F.N

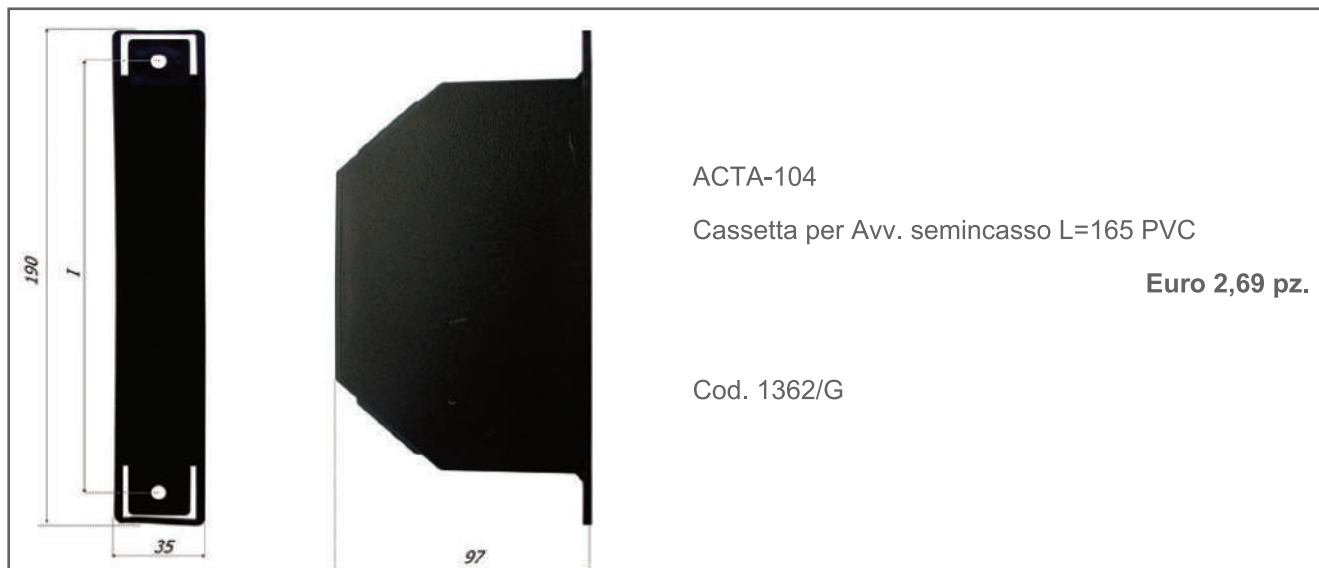

ACTA-104

Cassetta per Avv. semincasso L=165 PVC

Euro 2,69 pz.

Cod. 1362/G

ACCESSORI



ACTA-05 Adattatore ruota e corona per motori 3FC per asse da 70

Euro 7,52 pz

Cod. GCOM 1025



ACTA-30C Adattatore ruota e corona per motori meccanici per asse da 70

Euro 7,52 pz

Cod. GCOM 1027

GUIDE TAPPARELLE (con spazzolino)

	Art. 030 Guida 25x22x25 in alluminio <i>con fresatura</i>	Argento - Bronzo Vern. standard Vern. speciali Elettrocolore Tinte legno colorwood Tinte legno sublimato	Euro 13,65 ml. Euro 13,65 ml. Euro 14,55 ml. Euro 10,09 ml. Euro 18,20 ml. Euro 20,37 ml.
	Art. 060 Guida 28x17x28 in alluminio <i>con fresatura</i>	Argento - Bronzo Vern. standard Vern. speciali Elettrocolore Tinte legno colorwood Tinte legno sublimato	Euro 13,22 ml. Euro 13,22 ml. Euro 14,09 ml. Euro 13,65 ml. Euro 17,33 ml. Euro 19,50 ml.
	Art. 065 Guida 30x19x30 in alluminio <i>con fresatura</i>	Argento - Bronzo Vern. standard Vern. speciali Elettrocolore Tinte legno colorwood Tinte legno sublimato	Euro 13,65 ml. Euro 13,65 ml. Euro 14,53 ml. Euro 14,09 ml. Euro 18,20 ml. Euro 20,37 ml.
	Art. 075 Guida 30x24x30 in alluminio <i>con fresatura</i>	Argento - Bronzo Vern. standard Vern. speciali Elettrocolore Tinte legno colorwood Tinte legno sublimato	Euro 13,86 ml. Euro 13,86 ml. Euro 14,73 ml. Euro 14,33 ml. Euro 18,40 ml. Euro 20,59 ml.
	Art. 090 Guida 22x20x22 in ferro	Zincato	Euro 7,80 ml.
	Art. TPGUI1 guida compreso inviti in plastica	la coppia	Euro 30,65 ml.
	Art. 071 Spazzolino per Guida	Nero ACTA - 36	Euro 0,70 ml.

Verniciature disponibili: standard 9010 - 1013 - 8017, Argento, Bronzo, Elettrocolore, sublimato renolit chiaro.
 Verniciature fimet: tempi di attesa 20-25 gg. lavorativi (prezzi di listino).
 Verniciature speciali: tempi di attesa 20-25 gg. lavorativi (prezzi di listino più contributo colore € 130,00 (una volta)).

GUIDE TAPPARELLE (con spazzolino)



	<p>Art. GD20 Guida distanziatore in alluminio con inviti GI0010</p>	<p>Argento - Bronzo Vern. standard Vern. speciali Elettrocolore Tinte legno colorwood Tinte legno sublimato</p>	<p>Euro 18,67 ml. Euro 18,67 ml. Euro 19,58 ml. Euro 19,28 ml. Euro 25,57 ml. Euro 28,37 ml.</p>
	<p>Art. GD20R Guida distanziatore in alluminio con inviti GI0010</p>	<p>Argento - Bronzo Vern. standard Vern. speciali Elettrocolore Tinte legno colorwood Tinte legno sublimato</p>	<p>Euro 17,99 ml. Euro 17,99 ml. Euro 19,28 ml. Euro 18,67 ml. Euro 24,91 ml. Euro 29,26 ml.</p>
	<p>Art. GD30 Guida distanziatore in alluminio con fresatura</p>	<p>Argento - Bronzo Vern. standard Vern. speciali Elettrocolore Tinte legno colorwood Tinte legno sublimato</p>	<p>Euro 22,53 ml. Euro 22,53 ml. Euro 24,51 ml. Euro 23,86 ml. Euro 32,08 ml. Euro 36,40 ml.</p>
	<p>Art. GD40 Guida distanziatore in alluminio con fresatura</p>	<p>Argento - Bronzo Vern. standard Vern. speciali Elettrocolore Tinte legno colorwood Tinte legno sublimato</p>	<p>Euro 22,53 ml. Euro 22,53 ml. Euro 24,51 ml. Euro 23,86 ml. Euro 32,08 ml. Euro 36,40 ml.</p>
	<p>Art. GD65 Guida distanziatore in alluminio con inviti GI0010</p>	<p>Argento - Bronzo Vern. standard Vern. speciali Elettrocolore Tinte legno colorwood Tinte legno sublimato</p>	<p>Euro 22,53 ml. Euro 22,53 ml. Euro 24,51 ml. Euro 23,86 ml. Euro 32,08 ml. Euro 36,40 ml.</p>
	<p>Art. GCS10 Chiusura superiore distanziatore in alluminio</p>	<p>Argento - Bronzo Vern. standard Vern. speciali Elettrocolore Tinte legno colorwood Tinte legno sublimato</p>	<p>Euro 17,36 ml. Euro 17,36 ml. Euro 18,67 ml. Euro 17,99 ml. Euro 24,71 ml. Euro 29,06 ml.</p>
	<p>Art. GI0010 Invito Guida distanziatore</p>	<p>Nero ACTA - 65</p>	<p>Euro 5,43 cp.</p>
	<p>Art. GI0020 Innesto rapido in nylon con viti</p>	<p>Nero ACTA - 65A</p>	<p>Euro 5,43 cp.</p>

Verniciature disponibili: standard 9010 - 1013 - 8017, Argento, Bronzo, Elettrocolore, sublimato renolit chiaro.
Verniciature fimet: tempi di attesa 20-25 gg. lavorativi (prezzi di listino).
Verniciature speciali: tempi di attesa 20-25 gg. lavorativi (prezzi di listino più contributo colore € 130,00 (una volta)).

MOTORI



Motore meccanico a due fine corsa con riduttore e staffa



Telecomando

MECCANICI

MO-14	Motore tubolare a due finecorsa meccanico da 10 nm. con riduttore e staffa (lunghezza 340 mm.)	Euro 69,34 pz.
MO-01	Motore tubolare a due finecorsa meccanico da 25 nm. con riduttore e staffa (lunghezza 455 mm.)	Euro 51,26 pz.
MO-02	Motore tubolare a due finecorsa meccanico da 35 nm. con riduttore e staffa (lunghezza 505 mm.)	Euro 55,21 pz.
MO-01C	Motore tubolare a due finecorsa meccanico da 45 nm. con riduttore e staffa (lunghezza 545 mm.)	Euro 63,35 pz.
MO-01A	Motore tubolare a due finecorsa meccanico da 120 nm. con riduttore e staffa	Euro 200,85 pz.
MO-09	Motore tubolare a due finecorsa meccanico da 50 nm. con manovra di soccorso interna (asta e snodo a 90° con riduttore e staffa (colori asta Bianco, Grigio, Nero)	Euro 176,75 pz.

ELETTRONICI

MO-04	Motore tubolare a tre finecorsa elettronico da 50 nm. con riduttore, staffa e telecomando	Euro 202,50 pz.
MO-04B	Motore tubolare a tre finecorsa elettronico da 120 nm. con riduttore, staffa e telecomando	Euro 295,51 pz.
MO-07	Motore tubolare a due finecorsa elettronico da 30 nm. con riduttore staffa e telecomando	Euro 161,99 pz.
MO-08	Motore tubolare a due finecorsa elettronico da 50 nm. con riduttore staffa e telecomando	Euro 169,64 pz.
MO-03	Motore tubolare a due finecorsa radio da 20 nm. con riduttore staffa e telecomando	Euro 154,50 pz.
MO-17	Telecomando per motori radio e elettronico fino a 15 canali	Euro 65,67 pz.
MO-20	Trasmittitore a contatti puliti (serve per utilizzare i motori radio anche da pulsantiera)	Euro 43,26 prezzo netto
MO-01B	Accessorio per domotica (uno per appartamento)	Euro 147,29 prezzo netto

NOTE: il terzo fine corsa del motore (3 f.c.) può essere utilizzato come anti schiacciamento, in questo caso diventa un 2 fine corsa

TAPPARELLA IN PLASTICA 42



Profilo da 50 mm. bombato che pesa 4,2kg. al mq.

Fornito con tappi laterali crea il giusto compromesso tra qualità prezzo con il minimo ingombro.

Fornito con rinforzi metallici per misure in larghezza superiori a mm. 1750.

Per le tinte 068, 070, 072, 078, sarà fornito con rinforzi, per larghezze superiori a 1100 mm.

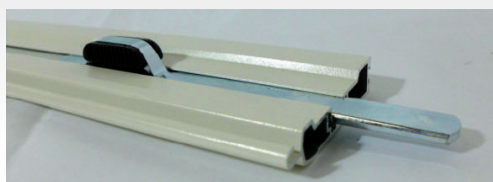

Catenaccioli e terminale

Misure consigliate

MAX	larghezza	altezza
	1800	—

Avvolgimento sul rullo ø 60

altezza	100	120	140	160	180	200	220	240	260	280
diametro	15	17	18,5	19,5	20	21	22	22,5	23,5	24,5

TAPL42	minimo fatturato 1,30 mq.	Euro 44,19 mq.
RINFORZO METALLICO (uno ogni 4 fasce)	minimo fatturato 1,30 mq.	Euro 7,80 mq.
RINFORZO METALLICO (uno ogni 2 fasce)	minimo fatturato 1,30 mq.	Euro 12,20 mq.
TERMINALE INFERIORE IN ALLUMINIO	minimo fatturato 0,50 ml.	prezzo netto Euro 6,00 ml.
CATENACCIOLI	la coppia	prezzo netto Euro 2,35 cp.

Note tecniche:

- le tapparelle con colorazioni scure e chiare potrebbero deformarsi.
- tenere sempre le tapparelle in un luogo fresco poichè soggette a deformazione (prima del montaggio).
- in fase di ordine dare sempre la misura finita, in caso di misura luce, comunicare la larghezza guida
- la tapparella viene fornita con cintini per attacco al rullo, paracolpi e senza fori per paracolpi.
- in caso di tapparella con catenaccioli viene aggiunto anche il terminale inferiore in alluminio.

TAPPARELLA IN PLASTICA 60



Profilo in PVC 14x55 che pesa 6 kg. al mq. fornito di fermastecche.

Fornito con rinforzi metallici dopo una larghezza di 1100 mm.

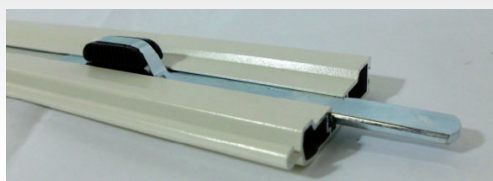

Catenaccioli e terminale

Avvolgimento sul rullo ø 60

altezza	120	140	160	180	200	220	240	260
diametro	17	18,5	19,5	20,5	21	22	23	23,5

TAPL60TI Tinta unita	minimo fatturato 1,30 mq.	Euro 46,25 mq.
TAPL60TL Tinta legno	minimo fatturato 1,30 mq.	Euro 47,50 mq.
TAPPI LATERALI	minimo fatturato 1,30 mq.	Euro 10,21 mq.
TERMINALE INFERIORE IN ALLUMINIO	minimo fatturato 0,50 ml.	prezzo netto Euro 6,00 ml.
CATENACCIOLI	la coppia	prezzo netto Euro 2,35 cp.
RINFORZO METALLICO		Euro 3,20 ml.
CATENACCIOLI INTERMEDI MONTATI	la coppia	prezzo netto Euro 9,14 cp.

Note tecniche:

- le tapparelle con colorazioni scure potrebbero deformarsi.
- tenere sempre le tapparelle in un luogo fresco poichè soggette a deformazione (prima del montaggio).
- in fase di ordine dare sempre la misura finita, in caso di misura luce, comunicare la larghezza guida
- la tapparella viene fornita con cintini per attacco al rullo, paracolpi.
- in caso di tapparella con catenaccioli viene aggiunto anche il terminale inferiore in alluminio.

COLORI TAPPARELLA IN PLASTICA 60

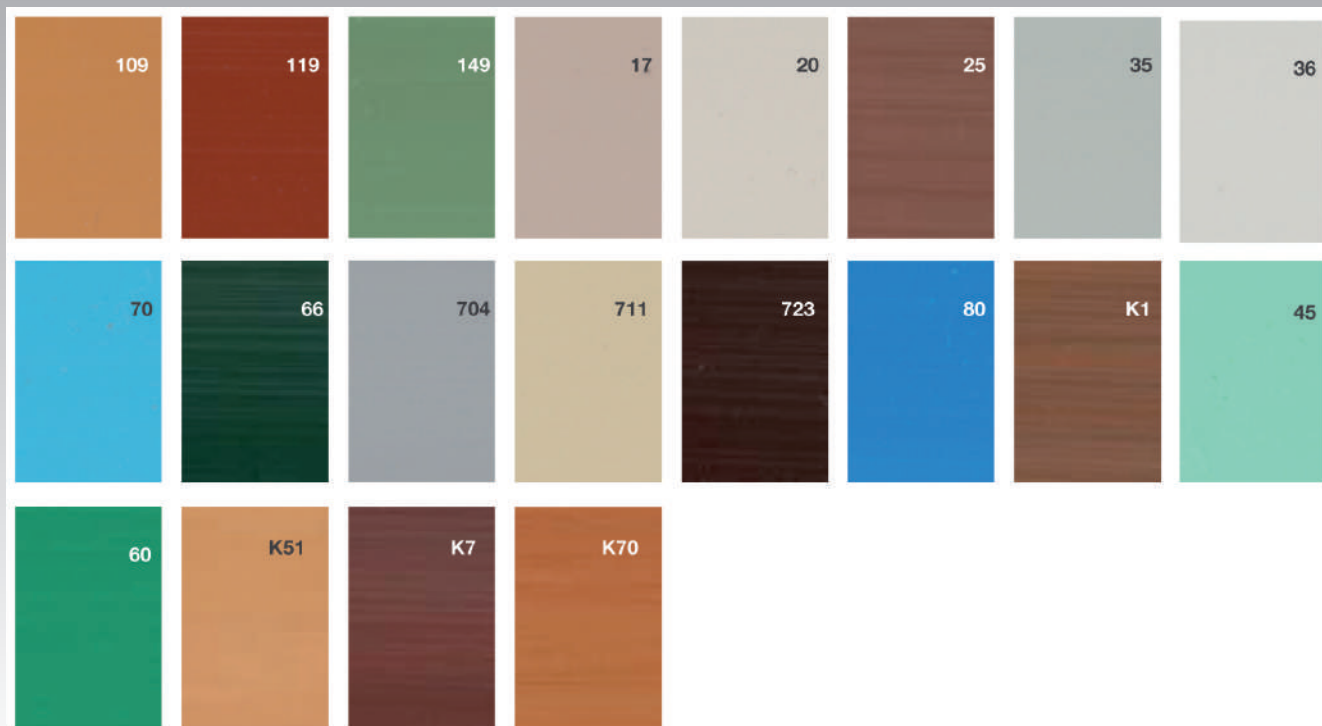

Note:

- è stata riportata la migliore rappresentazione di colori originali, eventuali differenze tra questi e i colori originali non sono contestabili.

PORTE A SOFFIETTO



COLORI PASTELLO



002 GRIGIO PASTELLO

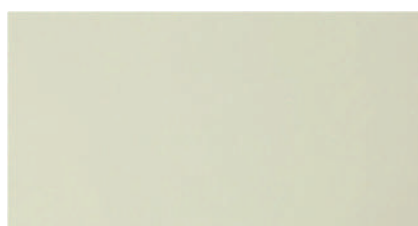

004 CREMA PASTELLO

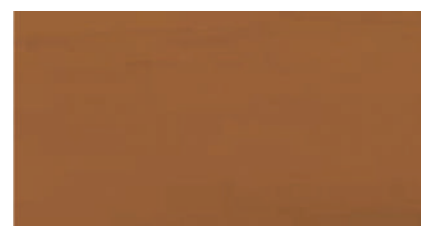

007 TEAK PASTELLO

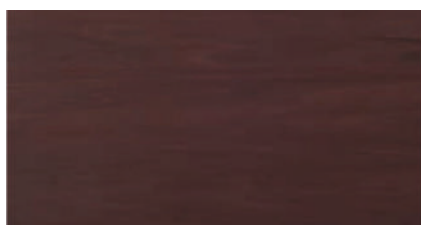

008 MOGANO PASTELLO

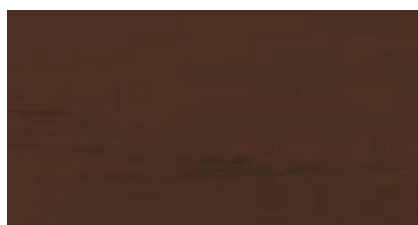

009 NOCE PASTELLO

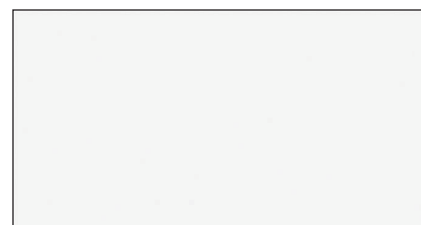

214 BIANCO PASTELLO

Note:

- è stata riportata la migliore rappresentazione di colori originali, eventuali differenze tra questi e i colori originali non sono contestabili.

PORTE A SOFFIETTO

COLORI STAMPATO E STAMPATO 3D



011 NOCE TANGANICA

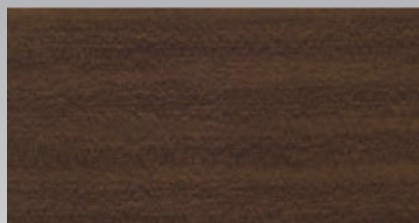

015 MOGANO FOTOLEGNO

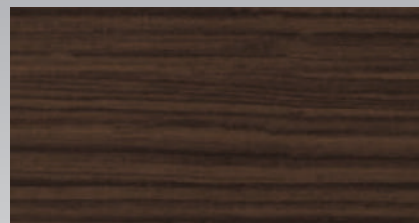

016 NOCE MANSONIA



017 BIANCO VENATO

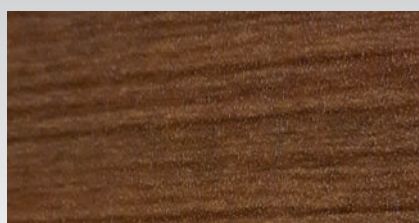

019 CILIEGIO



024 FAGGIO



346 TESSUTO GRIGIO



350 PINO BIANCO



351 ROVERE TORTORA



352 LEGNO CEDRO

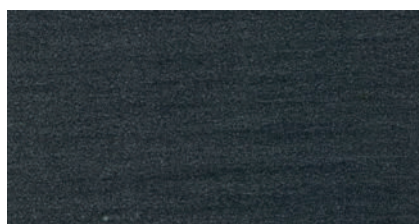

353 LEGNO ROVERE SCURO

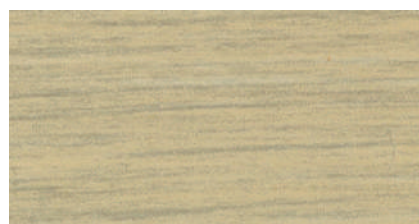

355 LEGNO ROVERE GRANO



517 BIANCO VENATO LUCIDO



ROVERE COGNAC CHIARO

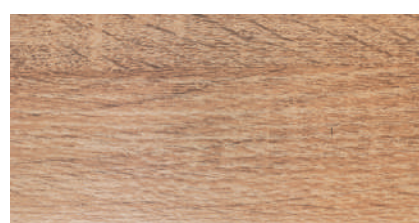

ROVERE COGNAC SCURO

Note:

- è stata riportata la migliore rappresentazione di colori originali, eventuali differenze tra questi e i colori originali non sono contestabili.

PORTE A SOFFIETTO

Qui di seguito elenchiamo gli abbinamenti con le maniglie e serrature in base alla finitura della porta a soffietto:

FINITURA SERRATURA ALLUMINIO POMOLO ABS	ABBINAMENTO SU FINITURA PORTA
AVORIO	Crema 004
BIANCO	Bianco 214 - Pino Bianco 350 - Bianco Venato 017 - Bianco Venato Lucido 517
ARGENTO	Grigio 002 - Faggio 024 - Tessuto Grigio 346 - Rovere Tortora 351 - Cedro 352 - Rovere Scuro 353 - Rovere Grano 355
TESTA DI MORO	Teak 007 - Mogano 008 - Noce 009 - Noce Tanganica 011 - Mogano Fotolegno 015 - Noce Mansonia 016 - Ciliegio 019

FINITURA MANIGLIA	ABBINAMENTO SU FINITURA PORTA
BIANCO	Crema 004 - Bianco 214 - Pino Bianco 350 - Bianco Venato 017 - Bianco Venato Lucido - Grigio 002 - Tessuto Grigio 346 - Rovere Tortora 351 - Cedro 352 - Rovere Scuro 353 - Rovere Grano 355
MARRONE	Faggio 024 - Teak 007 - Mogano 008 - Noce 009 - Noce Tanganica 011 - Mogano Fotolegno 015 - Noce Mansonia 016 - Ciliegio 019

MINIMO FATTURABILE per tutti i modelli di porte a soffietto: 2.00 mq

Vi ricordiamo che i colori disponibili sulle mazzette colori sono contrassegnati con il simbolo

E

N.B.: abbiamo la possibilità di fornirvi i vetri con pellicola decorata o il telaio in PVC regolabile.

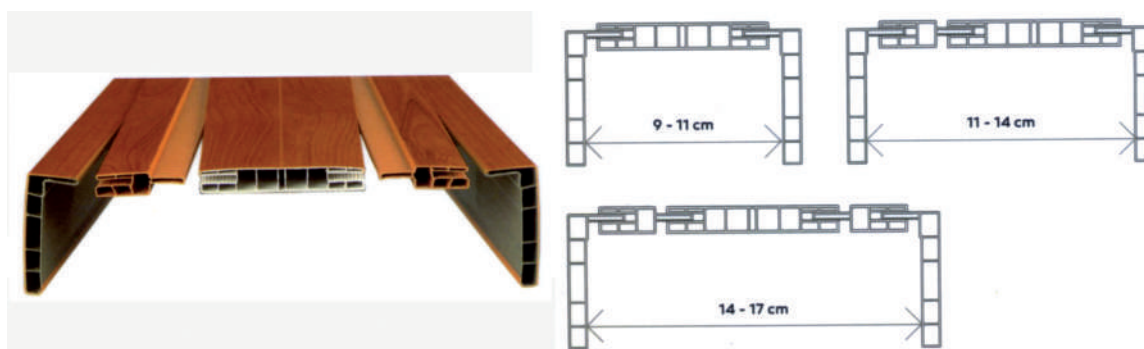

PORTE A SOFFIETTO

DESCRIZIONE	PREZZO AL MQ. MINIMO FATT. 2 MQ.
PASTELLO	€ 74,00 + IVA senza serratura
PASTELLO CON VETRO NIAGARA	€ 114,00 + IVA senza serratura
PASTELLO CON VETRO SATINATO	€ 120,58 + IVA senza serratura
PASTELLO CON VETRO MOLATO	€ 128,38 + IVA senza serratura
PASTELLO CON VETRO DECORATO	€ 146,95 + IVA senza serratura

DESCRIZIONE	PREZZO AL MQ. MINIMO FATT. 2 MQ.
STAMPATO e STAMPATO 3D	€ 104,70 + IVA senza serratura
STAMPATO e STAMPATO 3D CON VETRO NIAGARA	€ 150,83 + IVA senza serratura
STAMPATO e STAMPATO 3D CON VETRO SATINATO	€ 157,42 + IVA senza serratura
STAMPATO e STAMPATO 3D CON VETRO MOLATO	€ 162,56 + IVA senza serratura
STAMPATO e STAMPATO 3D CON VETRO DECORATO	€ 180,89 + IVA senza serratura

DESCRIZIONE	MULTIPLO D'ORDINE	PREZZO AL PZ.
KIT NEW SERRATURA ALLUMINIO POMOLO ABS - BIANCO	1 PZ	€ 25,88 + IVA
KIT NEW SERRATURA ALLUMINIO POMOLO ABS - CREMA	1 PZ	€ 25,88 + IVA
KIT NEW SERRATURA ALLUMINIO POMOLO ABS - TESTA DI MORO	1 PZ	€ 25,88 + IVA
KIT NEW SERRATURA ALLUMINIO POMOLO ABS - BRONZO/ARGENTO	1 PZ	€ 30,87 + IVA

DESCRIZIONE	MULTIPLO D'ORDINE	PREZZO NETTO AL PZ.
KIT PER IMBOTTO RAL 110X220 FINO A 11 CM. (ACPOSOF-20)	1 PZ	€ 73,14 + IVA
KIT PER IMBOTTO RAL 110X220 FINO A 14 CM. (ACPOSOF-21)	1 PZ	€ 101,85 + IVA
KIT PER IMBOTTO RAL 110X220 FINO A 17 CM. (ACPOSOF-22)	1 PZ	€ 130,55 + IVA
KIT PER IMBOTTO LEGNO 110X220 FINO A 11 CM. (ACPOSOF-23)	1 PZ	€ 110,67 + IVA
KIT PER IMBOTTO LEGNO 110X220 FINO A 14 CM. (ACPOSOF-24)	1 PZ	€ 147,66 + IVA
KIT PER IMBOTTO LEGNO 110X220 FINO A 17 CM. (ACPOSOF-25)	1 PZ	€ 184,57 + IVA

N.B.: Le Porte a soffietto di questi colori sottoindicati, **superata un'altezza di 2240 mm NON potranno essere realizzate:**

TEAK 007, MOGANO 008, NOCE TANGANICA 011, MOGANO FOTOLEGNO 015, NOCE MANSONIA 016, BIANCO VENATO 017

ATTENZIONE: IN FASE DI ORDINE COMUNICARE SEMPRE LA MISURA LUCE MARMO.

Sulle porte a 2 ante, il m.f è di 4 mq.
Lo spessore degli imbotti è di 15 cm.

TENDE TECNICHE



VENEZIANE



VE25ST (da col. 900 al col. 167) standard	minimo fatturato 1,30 mq.	Euro 40,60 mq.
VE25ME (da col. 0722 al col. 0716) metallizzati	minimo fatturato 1,30 mq.	Euro 46,15 mq.
VE25VE (da col. 8000 al col. 8500) velvet	minimo fatturato 1,30 mq.	Euro 50,77 mq.
VE25MI (da col. 10101 al col. 10167) microforati	minimo fatturato 1,30 mq.	Euro 56,52 mq.
VE25TP (da col. 51200 al col. 772095) stampati	minimo fatturato 1,30 mq.	Euro 76,13 mq.

VE15ST standard	minimo fatturato 1,30 mq.	Euro 53,06 mq.
VE15ME metallizzati	minimo fatturato 1,30 mq.	Euro 58,83 mq.
VE15MI microforati	minimo fatturato 1,30 mq.	Euro 69,20 mq.
VE15TP (solo col. 772095) stampati	minimo fatturato 1,30 mq.	Euro 101,50 mq.

VE35	minimo fatturato 1,50 mq.	Euro 50,76 mq.
VE50	minimo fatturato 1,50 mq.	Euro 46,15 mq.

VE-MONOCOMANDO A CATENA		Euro 92,28 pz.
VE-MONOCOMANDO ASTA-CORDA		Euro 27,67 pz.
MOTORIZZATE		su preventivo

NOTA: Le guide laterali non sono di serie, ma se si vogliono non si pagano.

TENDA SOLE 33/41 MOLLA O CATENA

Tenda con cassonetto e guide, applicabile o all'interno di un fermavetro o sull'infisso stesso (corredato di velcro). Possibilità di avere cassonetto da 33 mm. o 41 mm. (guida da 23 mm.), funzionamento a molla (frizionata) o a catena, telo filtrante o oscurante.

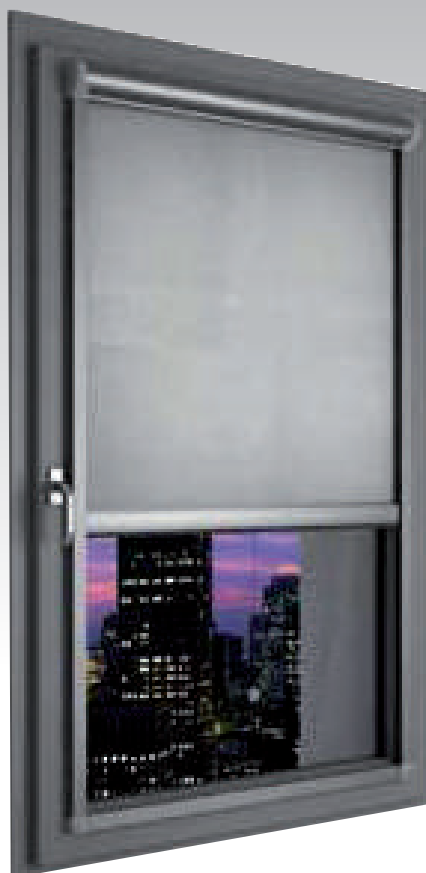

COLORI DISPONIBILI RAL DELLA STRUTTURA:

- *BIANCO OPACO*
- *1013 OPACO (TAPPI E CATENA BIANCHI)*
- *TESTA DI MORO (TAPPI E CATENA NERO)*
- *ARGENTO*

COLORI DISPONIBILI LEGNO DELLA STRUTTURA (+40%):

- *RENOLIT CHIARO (TAPPI E CATENA NERI)*
- *RENOLIT SCURO (TAPPI E CATENA NERI)*

MAGGIORAZIONI:

- *CATENA IN METALLO € 4,00 AL ML. (PREZZO NETTO)*
- *ATTACCO FRONTALE + 10% (telaio chiuso sul lato inferiore da montare sempre con velcro o viti)*
- *CON MOTORE SU PREVENTIVO*

TENDA SOLE 33/41 MOLLA O CATENA

MONTAGGIO INTERNO FERMAVETRO



MONTAGGIO INFISSO FRONTALE



MONTAGGIO INFISSO FRONTALE CASS.34

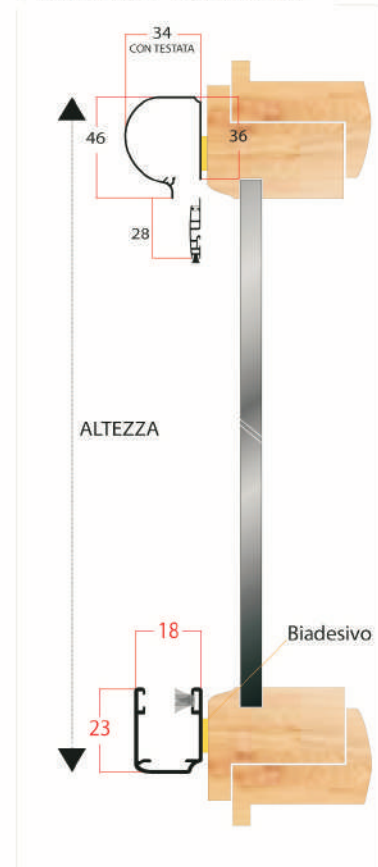

MONTAGGIO INTERNO FERMAVETRO CASS.42

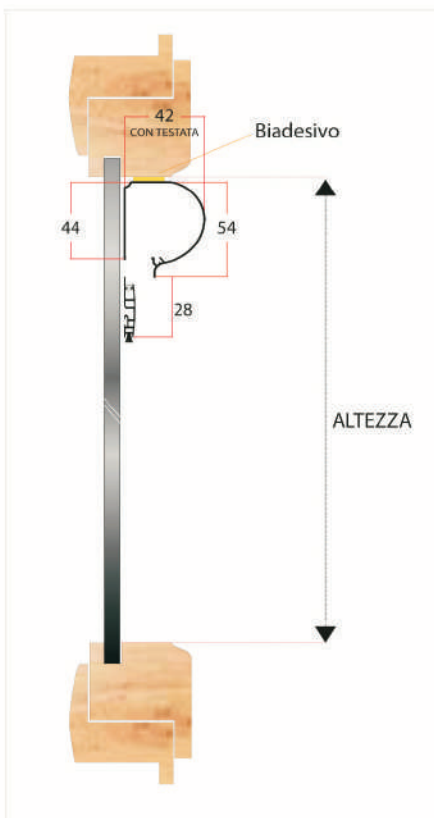

MONTAGGIO INFISSO FRONTALE CASS.42

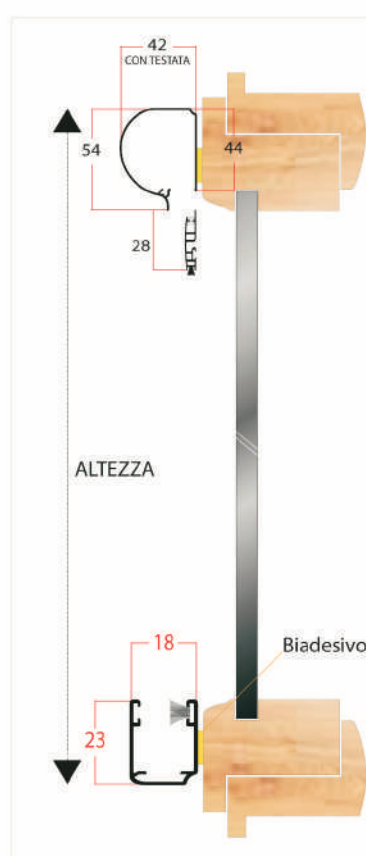

MONTAGGIO INTERNO FERMAVETRO CASS.34

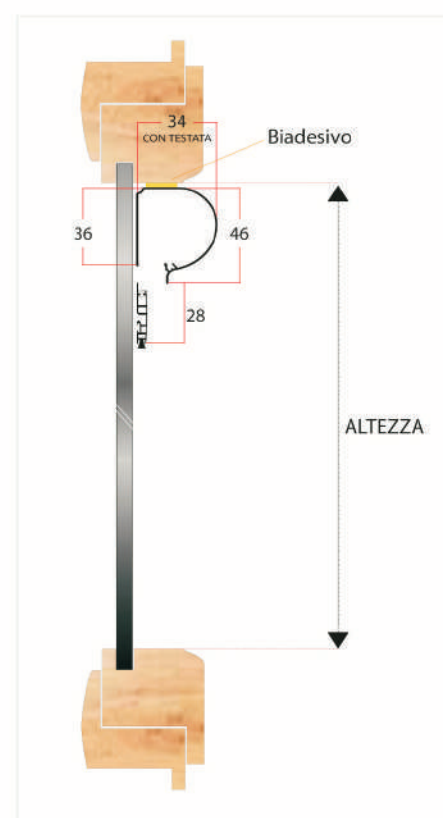

TENDA SOLE 33/41 MOLLA O CATENA

PREZZI TENDE SOLE / MOLLA o CATENA sia OSCURANTE che FILTRANTE

L \ H	40	60	80	100	120	140	160	180	200
60	105,66	119,45	135,10	149,80	167,24	182,87	199,40	215,95	231,57
80	117,62	134,15	152,55	170,92	190,22	209,52	227,89	244,44	265,58
100	128,65	154,38	168,17	182,87	206,75	231,57	253,63	273,84	294,06
120	141,50	176,43	190,22	206,75	230,65	258,22	281,20	303,25	324,39
140	154,38	190,20	206,85	223,30	249,95	278,44	306,93	329,90	352,84
160	167,24	205,84	222,38	241,68	268,34	305,09	336,34	356,55	379,52
180	179,19	217,80	237,10	259,14	288,55	327,14	363,90	385,00	413,52
200	192,98	231,57	253,63	278,44	311,52	351,95	390,55	415,36	445,68
220	204,92	244,44	269,25	296,81	332,66	375,85	417,20	444,77	477,86
240	217,79	258,22	284,88	316,11	354,71	400,65	444,77	474,18	510,00
260	230,65	271,09	300,43	334,43	375,76	424,46	471,31	503,48	542,98
280	243,46	285,83	316,96	353,71	397,81	449,26	497,96	533,79	575,14

N.B. in fase di ordine specificare sempre che tipo di articolo si desidera e il tipo di tessuto.
Le misure evidenziate in colore Azzurro, possono essere realizzate solo con cassonetto da 41 mm.

TENDA SOLE 33/41 MOLLA O CATENA

COLORI TENDE SOLE FILTRANTI

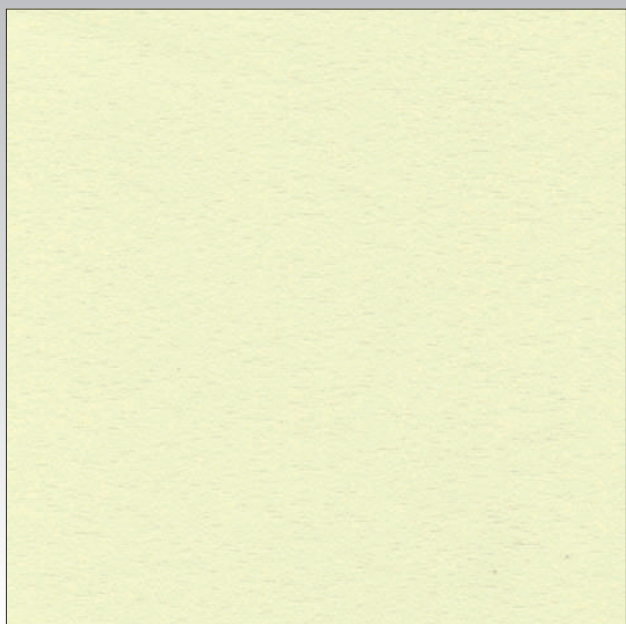

NEW VANITY 2

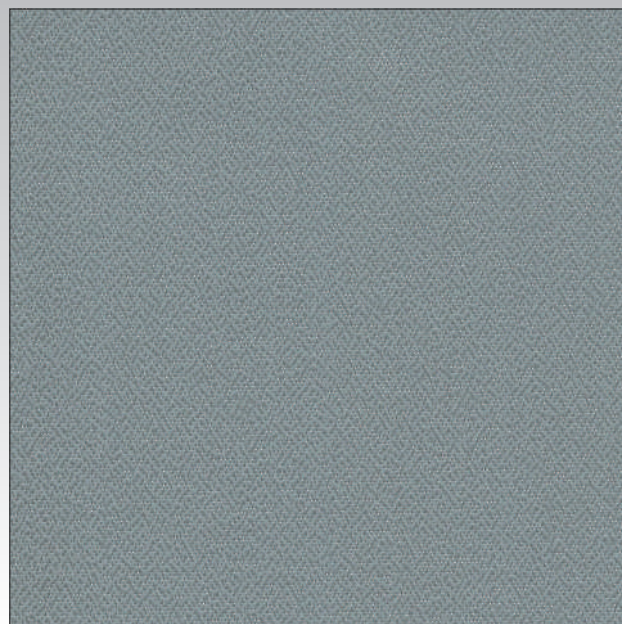

NEW VANITY 330

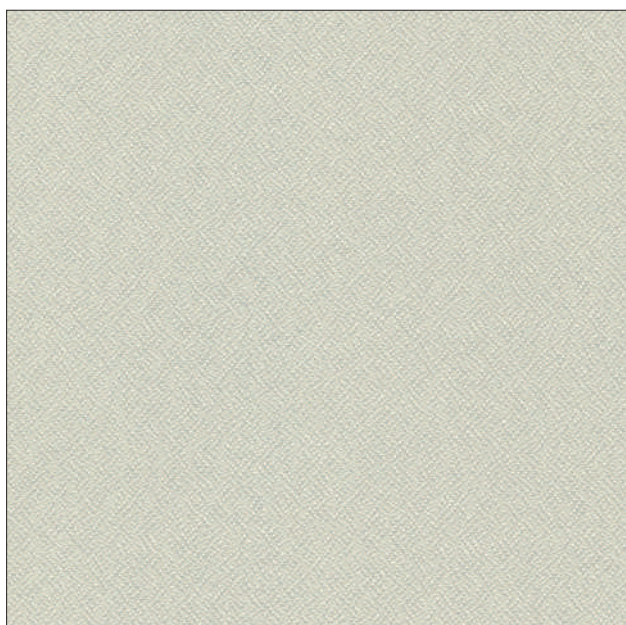

NEW VANITY 22

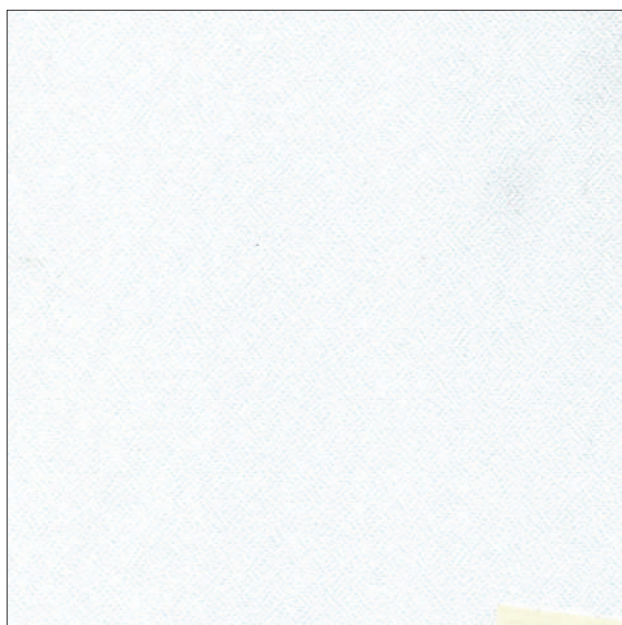

NEW VANITY 1

TENDA SOLE 33/41 MOLLA O CATENA

COLORI TENDE SOLE OSCURANTI

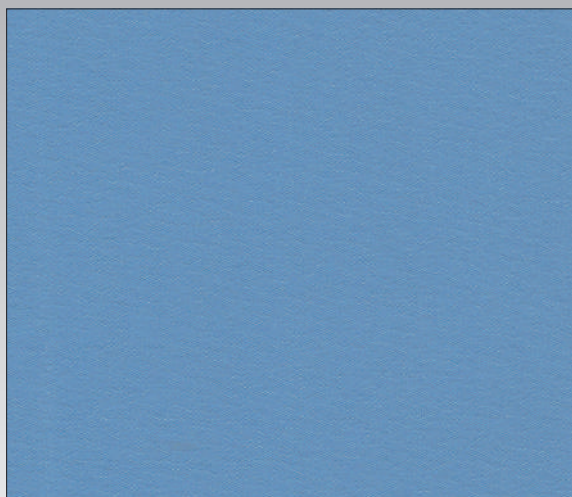

ASPEN 18



ASPEN 25



ASPEN 55

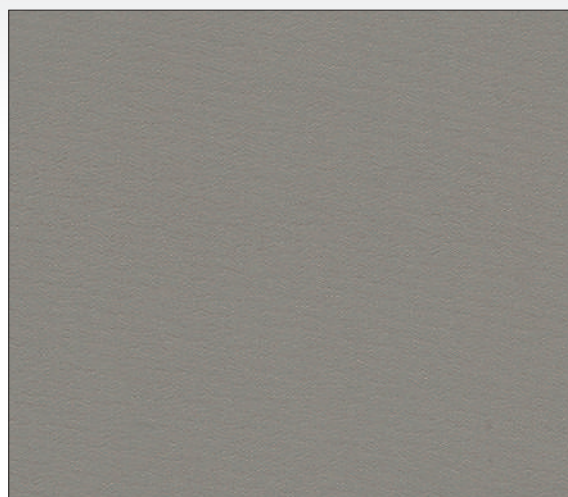

ASPEN 26

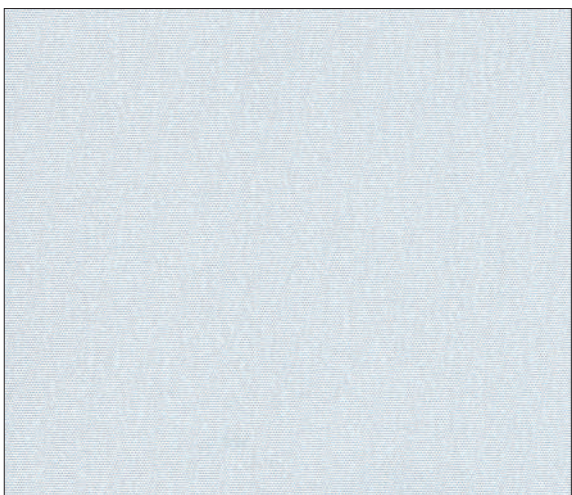

ASPEN 1

TENDA A RULLO STANDARD

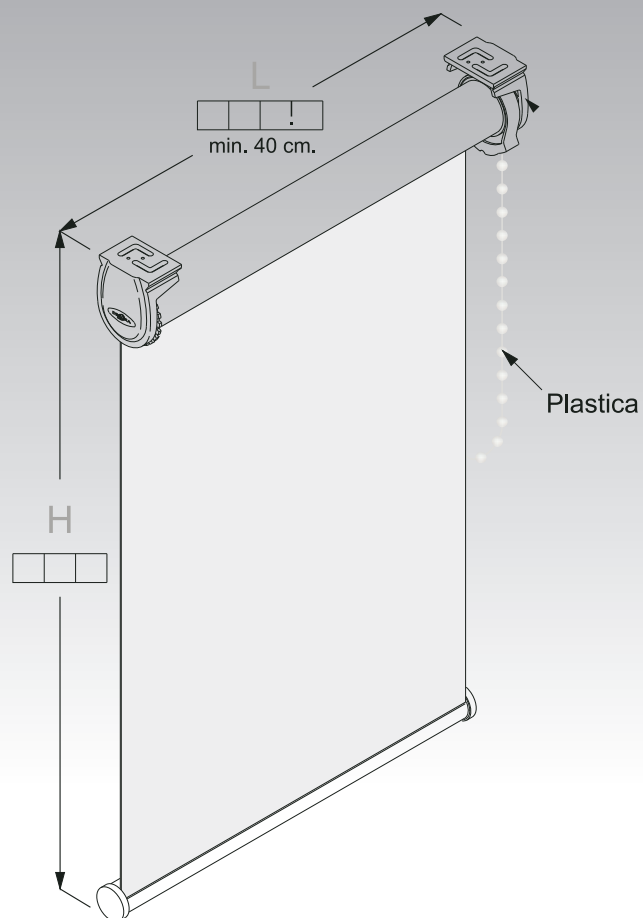

COMPOSIZIONE STANDARD:

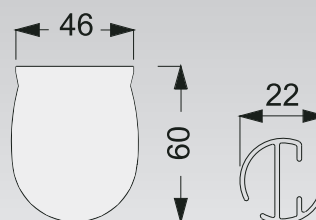

COLORI DELLA STRUTTTA.

- BIANCO
- ARGENTO
- NERO

MAGGIORAZIONI:

- CATENA IN METALLO € 4,00 AL ML. (PREZZO NETTO).
- GUIDA PERLON € 19,00 (PREZZO NETTO).

N.B.: Non può essere realizzata con motore.

TENDA A RULLO STANDARD

PREZZI TENDE A RULLO STANDARD CON TELO OSCURANTE

L \ H	80	100	120	140	160	180	200
80	102,90	111,16	122,19	132,30	144,24	157,10	172,73
100	106,58	116,68	127,70	139,65	153,43	168,13	183,75
120	112,09	124,03	135,98	149,75	164,45	181,00	197,53
140	117,60	130,46	144,24	158,94	175,48	192,94	211,31
160	123,11	137,81	152,51	169,05	186,50	205,80	225,09
180	128,63	144,24	160,78	178,24	197,53	217,74	238,88
200	134,14	151,59	169,05	188,34	208,55	230,60	252,65
220	139,65	158,03	177,31	197,53	219,58	242,55	266,44
240	145,16	165,38	185,59	207,64	230,60	255,41	280,21
260	150,68	171,80	193,85	216,83	241,63	267,35	294,00
280	156,19	179,15	202,13	226,93	252,65	280,21	307,78

TENDA A RULLO STANDARD

PREZZI TENDE A RULLO STANDARD CON TELO FILTRANTE

L \ H	80	100	120	140	160	180	200
60	90,95	98,30	106,58	115,76	126,79	138,73	150,67
80	93,71	101,05	109,33	119,44	131,38	143,33	156,19
100	94,73	103,81	113,00	123,11	135,05	147,91	161,70
120	97,40	106,58	116,68	126,79	139,65	152,50	166,30
140	99,25	109,30	119,45	130,45	143,30	157,10	172,70
160	102,00	111,15	122,20	134,15	147,00	162,65	178,25
180	103,80	114,85	124,95	137,80	151,60	167,20	182,80
200	106,60	116,70	128,60	141,50	156,20	171,80	188,30
220	108,40	119,45	132,30	145,15	160,80	176,40	193,85
240	110,25	122,20	135,05	148,80	164,45	181,00	198,45
260	112,10	124,95	138,70	152,50	169,05	186,50	204,00
280	114,80	126,80	141,50	156,20	173,65	191,10	209,50

TENDA A RULLO MEDIO DA 45

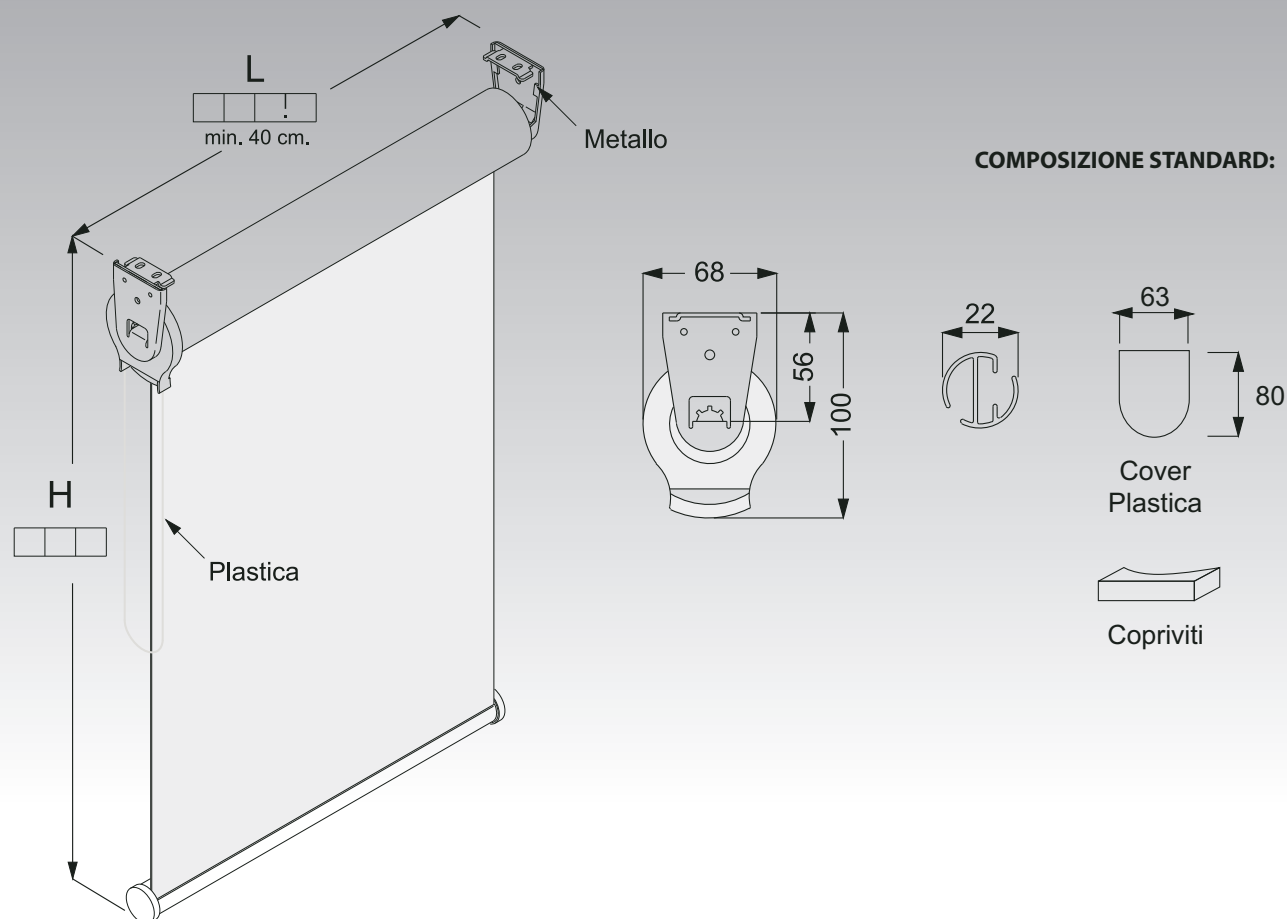

COLORI DELLA STRUTTRA.

- BIANCO
- ARGENTO
- CREMA
- NERO
- MARRONE

MAGGIORAZIONI:

- CATENA IN METALLO € 4,00 AL ML. (PREZZO NETTO).
- GUIDA PERLON € 19,00 (PREZZO NETTO).
- CON MOTORE SU PREVENTIVO

TENDA A RULLO MEDIO DA 45

PREZZI TENDE A RULLO MEDIO DA 45 CON TELO OSCURANTE

L \ H	80	100	120	140	160	180	200	220	240	260	280	300
80	116,65	126,80	138,70	148,90	160,75	171,80	184,65	193,85	206,75	218,65	230,60	243,45
100	120,30	132,30	144,25	156,25	170,00	182,80	195,70	206,70	219,55	231,50	244,40	259,10
120	125,90	139,65	152,50	166,30	181,00	195,70	209,50	225,35	236,15	249,90	263,70	280,20
140	131,35	146,10	160,80	175,45	192,05	207,60	223,25	237,00	252,60	267,35	283,00	300,40
160	136,90	153,40	169,05	185,65	203,10	220,50	237,00	252,65	269,20	285,70	302,25	321,60
180	142,40	159,90	177,30	194,80	214,10	232,45	250,80	267,35	285,70	303,20	321,60	341,80
200	147,95	167,20	185,60	204,85	225,10	245,30	264,60	283,00	302,30	321,60	340,85	362,90
220	153,40	173,60	193,85	214,10	236,15	257,20	278,40	297,70	318,80	339,00	360,15	383,10
240	159,00	181,00	202,10	224,20	247,20	270,10	292,20	313,30	335,40	357,40	379,45	404,25
260	164,45	187,40	210,40	233,40	258,20	282,05	305,90	328,00	351,85	374,85	398,70	424,45
280	170,00	194,80	218,70	243,50	269,20	294,90	319,70	340,85	368,45	393,20	418,00	445,60
300	175,45	201,20	226,90	252,60	280,25	306,85	333,50	358,30	384,90	410,70	437,30	466,70

TENDA A RULLO MEDIO DA 45

PREZZI TENDE A RULLO MEDIO DA 45 CON TELO FILTRANTE

L \ H	80	100	120	140	160	180	200	220	240	260	280	300
60	104,70	113,90	123,10	132,30	143,30	153,40	162,60	171,80	181,00	190,20	200,30	212,20
80	107,50	116,70	125,90	136,00	147,90	158,00	168,10	176,40	187,40	197,50	207,60	220,50
100	108,40	119,40	129,50	139,45	151,60	162,60	173,60	182,80	193,85	204,00	215,00	227,85
120	111,15	122,20	133,20	143,30	156,20	167,20	178,20	188,35	200,30	211,30	222,30	236,10
140	113,00	124,95	136,00	147,00	159,90	171,80	184,65	194,80	206,70	217,70	229,70	244,40
160	115,75	126,80	138,70	150,70	163,50	177,30	190,20	200,30	213,15	225,10	237,00	251,70
180	117,60	130,45	141,50	154,35	168,10	181,90	222,60	206,70	218,65	231,50	244,40	260,00
200	120,35	132,30	145,20	158,00	172,70	186,50	200,30	211,30	226,00	238,90	251,70	268,30
220	122,20	135,05	148,80	161,70	177,30	191,10	205,80	217,70	232,45	245,30	260,00	275,60
240	124,00	137,80	151,60	165,40	181,00	195,70	210,40	223,10	237,95	252,65	267,35	283,90
260	125,90	140,60	155,30	169,05	185,60	201,20	215,90	229,70	245,30	260,00	274,70	290,30
280	128,30	142,40	158,00	172,70	190,20	205,80	221,40	235,20	250,80	268,30	281,10	298,60
300	130,50	146,10	160,80	176,40	193,85	210,40	226,90	241,60	258,20	277,50	291,20	306,90

COLORI TENDE A RULLO

COLORI TENDE A RULLO OSCURANTE

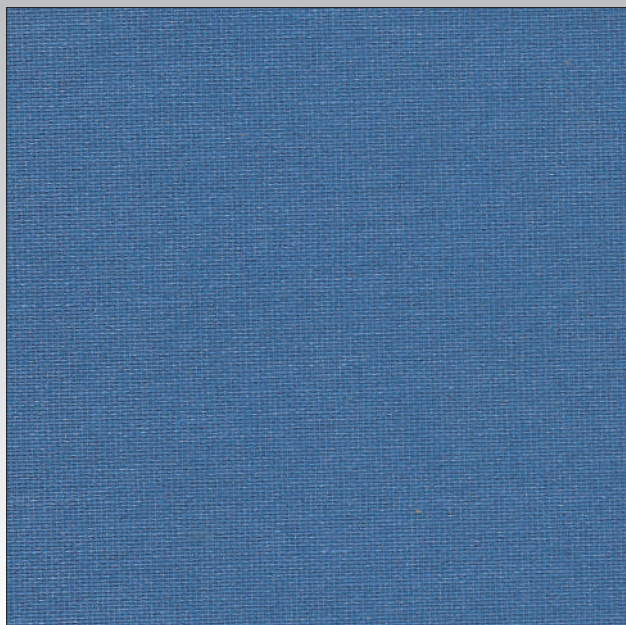

STAR BO 9



STAR BO 4899

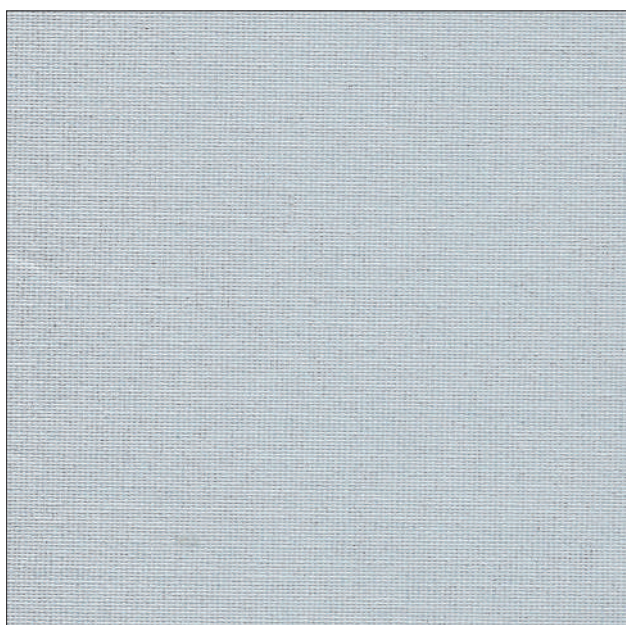

STAR BO 5108



STAR BO 1

COLORI TENDE A RULLO

COLORI TENDE A RULLO FILTRANTE

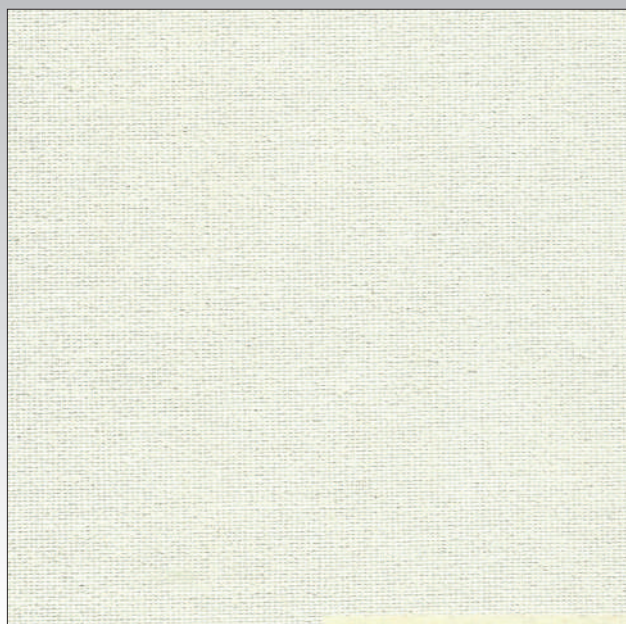

STAR1 6117

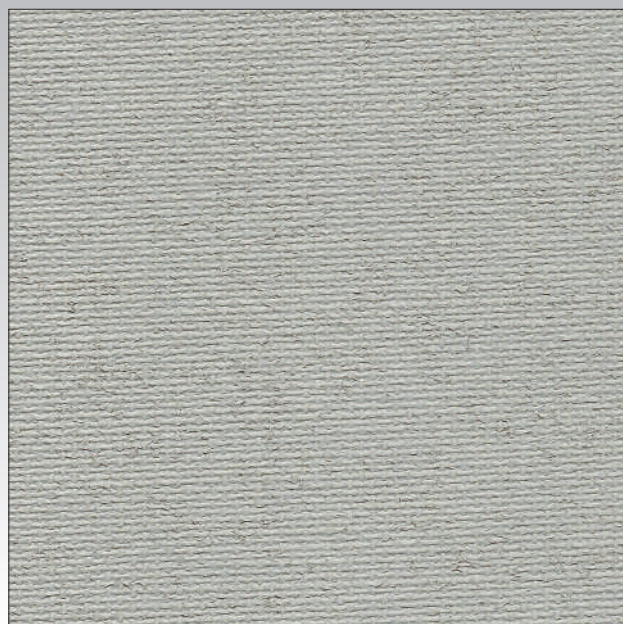

STAR1 10331



STAR1 BIANCO

TENDA A MOTORE PER LUCERNAIO



LUCERNAIO A MOTORE DA 83 (misure massime realizzabili L 1600 x H 2000)

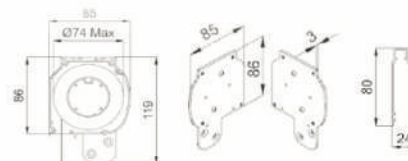
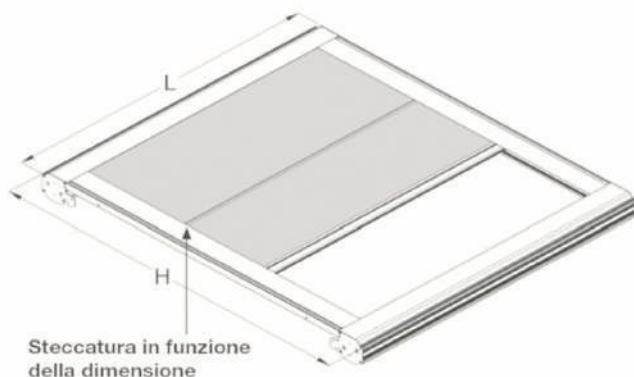

COLORI Bianco / Argento / 1013

USO INTERNO

Tasselli e viti non forniti

LUCERNAIO A MOTORE DA 110 (misure massime realizzabili L 2000 x H 3000)

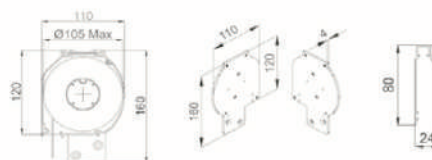
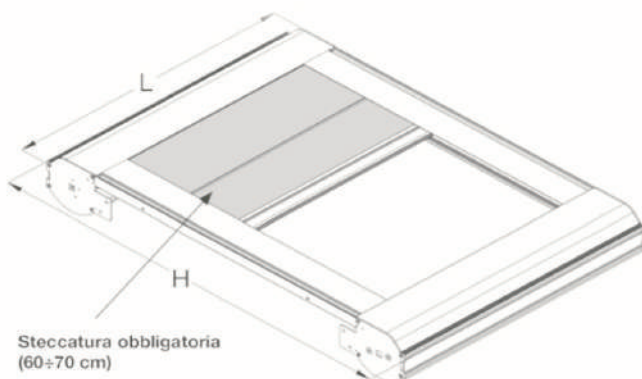

COLORI Bianco / Argento / 1013

USO INTERNO

Con la possibilità di utilizzare il tessuto zanzariera e il telo oscurante o filtrante

PERFECTA NONOBLIND





TENDA TECNICA DA INTERNO FRIZIONATA CON MECCANICA A RULLO O CATENA.

L'ampia possibilità di teli oscuranti e filtranti permette l'applicazione in diversi ambienti, abbinandoli al colore dell'infisso.

L'installazione facile e immediata si effettua con il fissaggio delle apposite clips posizionate tra il vetro e il profilo fermavetro, se profondo tra 16 e 32mm.

In presenza di fermavetro con profondità superiore a 32mm è previsto il fissaggio con viti.



COLORI ACCESSORI NYLON

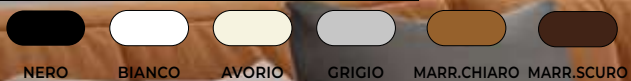

COLORI ALLUMINIO RAL STANDARD

* FINITURA SEMILUCIDA



*

*

*

LEGNO





COME ORDINARE

Le dimensioni di **PERFECTA** devono essere trasmesse in millimetri indicando larghezza x altezza e la profondità del fermavetro (minimo 16mm).



Perfecta sormonta il fermavetro di 25mm, pertanto verificare che la posizione della maniglia dell'infisso non interferisca con l'ingombro del prodotto.

RAL RENOLIT PELLICOLE SKAI PELLICOLE

Per un perfetto abbinamento il colore dei due elementi deve essere identico.

La varietà delle finiture in uso nel mercato impone la soluzione personalizzata del colore; pertanto l'azienda è in grado di offrire la gestione di queste colorazioni personalizzate previo accordo commerciale.

ATTENZIONE: I teli oscuranti non garantiscono un oscuramento totale del 100%.

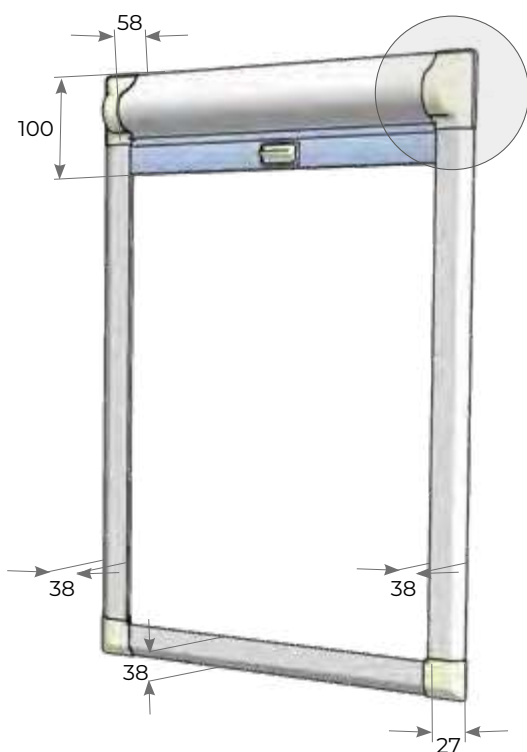

OPTIONAL ASTA DI AZIONAMENTO H 200 cm

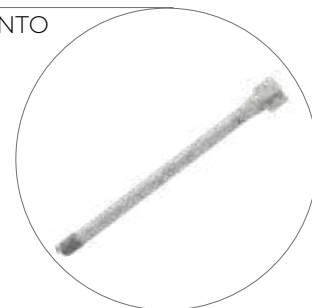

INSTALLAZIONE

Facile e immediata, per altezza fermavetro fino a 40mm si effettua tramite il fissaggio delle apposite clips posizionate tra il vetro e il profilo fermavetro. Per profondità maggiore l'installazione deve essere effettuata tramite apposite viti di fissaggio.

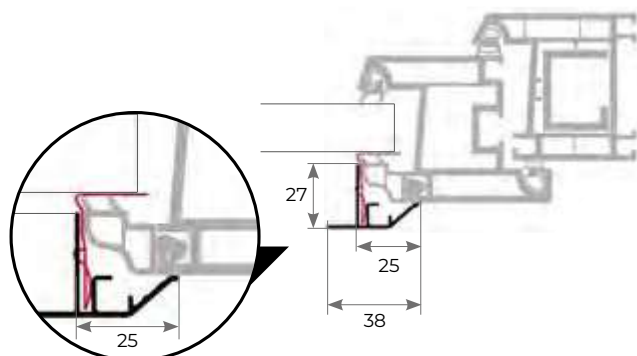

REGISTRAZIONE MOLLA

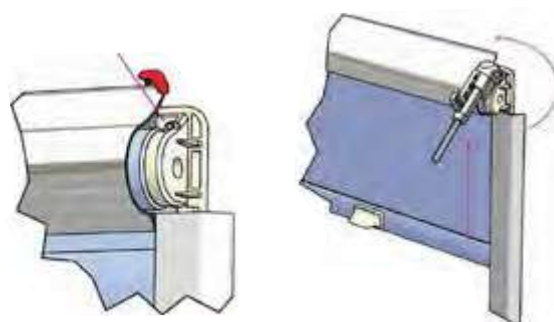



PERFECTA RULLO - CATENA

LISTINO IVA ESCLUSA

PERFECTA

		LARGHEZZA																													
		400			500			600			700			800			900			1000			1100			1200			1300		
ALTEZZA	400	99	101	117	107	109	133	116	122	147	128	130	162	139	143	179	149	154	193	156	164	197	168	175	221	176	185	238	179	189	244
	500	102	107	129	113	117	143	123	129	158	133	139	176	145	152	194	154	163	210	165	175	226	175	185	242	186	193	256	190	199	266
	600	109	112	139	118	124	154	129	135	173	141	145	190	154	162	210	163	172	227	175	182	244	183	193	261	193	205	281	198	210	288
	700	116	118	149	127	130	168	135	142	186	147	154	204	158	168	226	171	179	244	179	193	265	193	204	283	202	217	300	206	220	308
	800	121	127	156	131	136	178	142	150	198	154	162	219	168	177	241	178	189	261	189	200	283	199	212	303	211	226	321	218	232	332
	900	128	131	168	136	144	189	149	155	210	158	169	232	175	186	256	186	198	279	197	210	300	206	223	321	219	235	342	226	242	353
	1000	131	139	177	143	151	199	154	164	223	168	177	245	179	193	272	193	205	295	205	219	318	218	232	341	228	245	364	233	252	376
	1100	136	143	187	149	156	210	162	172	235	175	186	260	189	200	288	199	217	314	212	231	337	226	244	360	238	256	385	244	265	398
	1200	142	150	197	154	164	223	168	178	248	179	193	274	196	210	303	206	224	330	220	239	355	233	252	381	244	267	407	251	274	420
	1300	149	155	205	162	172	233	175	186	261	187	199	289	202	219	320	217	232	347	228	246	373	241	263	400	254	277	428	260	283	442
	1400	154	163	218	168	178	244	179	193	274	193	206	303	210	226	334	223	242	363	238	256	393	249	272	421	263	287	449	270	295	463
1500	157	168	226	173	185	256	187	199	287	199	215	317	218	234	350	231	249	380	244	266	411	256	282	441	270	296	471	279	304	485	
1600	164	175	235	178	190	267	193	205	300	205	223	330	223	242	365	239	259	397	252	274	428	266	290	460	281	308	492	287	316	509	
1700	172	179	245	185	197	279	198	215	311	215	232	343	232	249	376	245	267	414	260	284	447	274	300	480	288	317	515	295	326	529	
1800	176	187	255	193	204	289	205	221	325	220	239	360	239	259	397	252	275	431	267	293	466	283	311	502	296	329	536	304	337	552	
1900	-	-	-	197	210	301	211	228	337	227	245	373	244	267	411	261	286	448	275	303	483	290	321	519	305	338	558	314	347	573	
2000	-	-	-	-	-	-	219	235	350	234	252	386	252	275	428	268	294	466	283	314	503	297	330	539	315	349	579	321	359	595	
CAT.	A	B	C	A	B	C	A	B	C	A	B	C	A	B	C	A	B	C	A	B	C	A	B	C	A	B	C	A	B	C	

OPTIONAL

ASTA DI AZIONAMENTO (H 200cm)

+ € 40,00 pz.

PREZZI VALIDI PER I COLORI **RAL** STANDARD, +10 % PER I COLORI **LEGNO**.



TENDA TECNICA DA INTERNO FRIZIONATA CON MECCANICA PLSSETTATA.

L'ampia possibilità di teli oscuranti e filtranti permette l'applicazione in diversi ambienti, abbinandoli al colore dell'infisso.

L'installazione facile e immediata si effettua con il fissaggio delle apposite clips posizionate tra il vetro e il profilo fermavetro, se profondo tra 16 e 32mm.

In presenza di fermavetro con profondità superiore a 32mm è previsto il fissaggio con viti.



COLORI ACCESSORI NYLON



COLORI ALLUMINIO RAL STANDARD

* FINITURA SEMILUCIDA



LEGNO





COME ORDINARE

Le dimensioni di **PERFECTA** devono essere trasmesse in millimetri indicando larghezza x altezza e la profondità del fermavetro (minimo 16mm).



Perfecta sormonta il fermavetro di 25mm, pertanto verificare che la posizione della maniglia dell'infisso non interferisca con l'ingombro del prodotto.

OSCURANTE - FILTRANTE DOUBLE

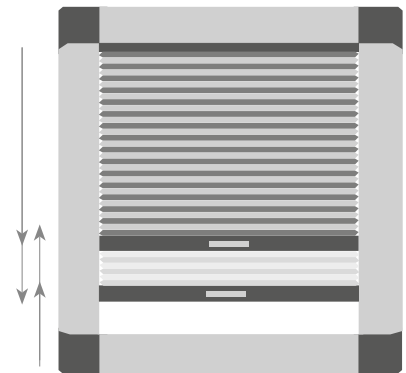

REVERSIBILE

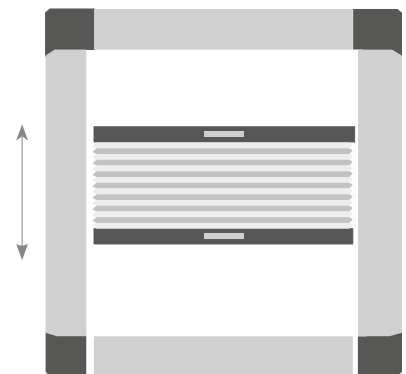

RICHIEDERE PREVENTIVO IN AZIENDA



GIUNTO A 45°



GIUNTO A 90°

INSTALLAZIONE

Facile e immediata, per altezza fermavetro fino a 40mm si effettua tramite il fissaggio delle apposite clips posizionate tra il vetro e il profilo fermavetro. Per profondità maggiore l'installazione deve essere effettuata tramite apposite viti di fissaggio.

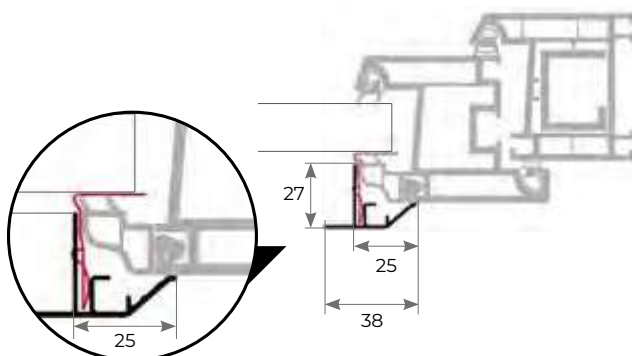

RAL RENOLIT PELLICOLE SKAI PELLICOLE

Per un perfetto abbinamento il colore dei due elementi deve essere identico. La varietà delle finiture in uso nel mercato impone la soluzione personalizzata del colore; pertanto l'azienda è in grado di offrire la gestione di queste colorazioni personalizzate previo accordo commerciale.

ATTENZIONE: I teli oscuranti non garantiscono un oscuramento totale del 100%.

PERFECTA PLISSÈ



LISTINO IVA ESCLUSA

PERFECTA

PLISSÈ

LARGHEZZA

	400	500	600	700	800	900	1000	1100	1200	1300	1400	1500	1600	1700	1800															
400	109	117	122	130	133	144	145	158	158	176	172	190	183	202	194	217	205	231	218	242	228	256	244	277	260	295	267	303	274	310
500	117	129	130	143	143	156	156	176	173	193	186	208	198	223	210	239	223	252	235	267	248	283	266	305	283	329	290	336	297	342
600	127	139	141	154	152	172	171	190	186	210	199	226	212	242	226	260	240	275	254	293	267	308	287	336	307	362	315	370	321	376
700	134	149	149	168	164	185	182	205	198	226	212	244	227	263	242	282	256	297	272	317	287	336	339	364	330	394	371	400	380	408
800	142	157	157	178	175	198	193	221	211	242	227	263	242	283	259	303	274	321	289	341	305	362	344	394	353	426	377	432	385	440
900	151	169	169	190	186	212	204	235	224	260	242	282	260	303	275	325	290	344	308	366	326	386	351	422	378	459	385	466	393	473
1000	158	179	177	202	196	226	217	251	238	277	254	300	273	323	289	344	308	370	328	391	343	414	373	453	400	491	408	497	416	505
1100	169	190	187	215	205	239	228	267	249	294	268	318	288	342	307	366	326	391	343	416	364	440	394	482	426	524	432	531	440	538
1200	177	199	197	227	218	252	240	282	263	310	283	337	303	363	323	387	342	414	363	440	383	468	416	512	449	558	457	564	463	571
1300	186	211	205	239	227	266	251	296	275	328	295	353	317	383	338	410	360	436	381	466	402	492	436	540	473	589	480	597	487	605
1400	193	221	217	249	239	281	263	311	288	343	310	373	332	402	353	431	377	462	399	490	421	519	459	571	495	622	503	629	510	636
1500	200	232	226	263	248	293	274	328	301	360	325	391	347	422	372	453	394	483	418	515	441	545	480	601	519	655	526	661	534	668
1600	210	241	234	274	259	307	286	341	315	377	338	410	363	442	386	474	411	508	435	539	460	572	502	629	-	-	-	-	-	-
1700	219	252	244	286	270	320	297	358	328	394	351	428	377	463	402	495	428	529	454	564	480	598	523	658	-	-	-	-	-	-
1800	227	263	254	297	281	334	310	373	339	411	365	447	393	482	419	517	446	552	473	587	497	624	543	688	-	-	-	-	-	-
1900	235	273	263	310	289	347	321	386	352	428	380	466	407	502	435	539	463	578	490	614	518	650	565	717	-	-	-	-	-	-
2000	244	283	273	321	301	360	332	402	365	443	394	482	422	521	450	561	480	601	509	637	537	677	586	747	-	-	-	-	-	-
2100	251	294	282	334	311	374	343	419	378	462	408	502	436	540	468	582	496	622	526	662	-	-	-	-	-	-	-	-	-	-
2200	260	304	290	344	321	387	358	432	391	477	421	519	453	561	482	605	515	647	545	688	-	-	-	-	-	-	-	-	-	-
CAT.	L	M	L	M	L	M	L	M	L	M	L	M	L	M	L	M	L	M	L	M	L	M	L	M	L	M	L	M	L	M

OPTIONAL

ASTA DI AZIONAMENTO (H 200cm)

+ € 40,00 pz.

PREZZI VALIDI PER I COLORI **RAL** STANDARD, +10 % PER I COLORI **LEGNO**.

TESSUTI - LISTINI TARIFFA

FILTRANTI



OSCURANTI



80201 g-tot: 0.44 *	
80161 g-tot: 0.44 *	
81238 g-tot: 0.45 *	
84935 g-tot: 0.44 *	
87131 g-tot: 0.47 *	

	60201 g-tot: 0.33 *
	60161 g-tot: 0.33 *
	61238 g-tot: 0.33 *
	64935 g-tot: 0.33 *
	67132 g-tot: 0.33 *

FIRE RETARDANT

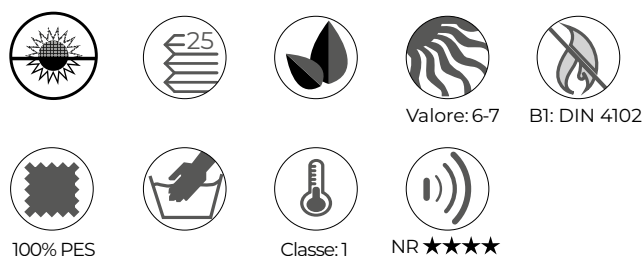

FIRE RETARDANT



LEGENDA E SIMBOLI

Gli oscuranti non garantiscono un oscuramento totale in quanto montati su sistema non a tenuta di luce.



Filtrante



Solidità colore
ISO 105 B02



Manutenzione:
Lavabile a mano



Oscurante



Ignifugo



Classe di confort termico
UNI EN 14501:2006



Tessuti cellulari
per tende plissè



Composizione



Classe di
isolamento acustico



Esente da
PVC e alogeni



Manutenzione:
pulire con panno umido

* Fattore solare g-tot UNI EN 13363-1:2003 calcolato con vetratura tipo C come da normativa UNI EN 14501:2006



TENDA TECNICA DA INTERNO FRIZIONATA CON MECCANICA A RULLO

L'ampia possibilità di teli oscuranti e filtranti ne permette l'applicazione in diversi ambienti, integrandola con l'infisso.

Disponibile di serie con cassonetto singolo per altezza max 1400mm o doppio per altezza max 1800mm (2300mm per categoria B).

L'installazione è facile e immediata, si ottiene tramite l'applicazione adesiva della tenda sul vetro.



COLORI ACCESSORI NYLON



NERO BIANCO AVORIO GRIGIO MARR.CHIARO MARR.SCURO

COLORI ALLUMINIO RAL STANDARD

* FINITURA SEMILUCIDA



BIANCO 9010 AVORIO 1013 T. DI MORO SCURO GRIGIO 9006

* *

LEGNO



RENOLIT CHIARO RENOLIT SCURO

ULTERIORI COLORAZIONI A PREVENTIVO

COME ORDINARE

Le dimensioni di Nanoblind devono essere trasmesse in millimetri indicando larghezza x altezza.

Si consiglia l'uso dello speciale metro in gestione "GIUDICE" per il corretto rilievo delle misure, tenendo presente l'ingombro di eventuali guarnizioni.

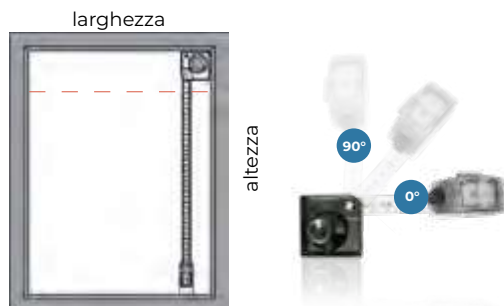

MISURE CONSIGLIATE mm

SINGLE	L	H
MIN	400	400
MAX	1200	1400

DOUBLE	L	H
MIN	400	700
MAX	1200	1800*

(*) La realizzazione con teli della categoria B può essere effettuata per una altezza massima di 2300mm.

ATTENZIONE: I teli oscuranti non garantiscono un oscuramento totale del 100%. Le tende non possono essere installate su superfici vetrate con angolazione superiore a 15°.

La realizzazione del telo TAGO può essere effettuata per un'altezza massima di 1000mm per la versione single.

VERSIONE SINGLE

VERSIONE DOUBLE

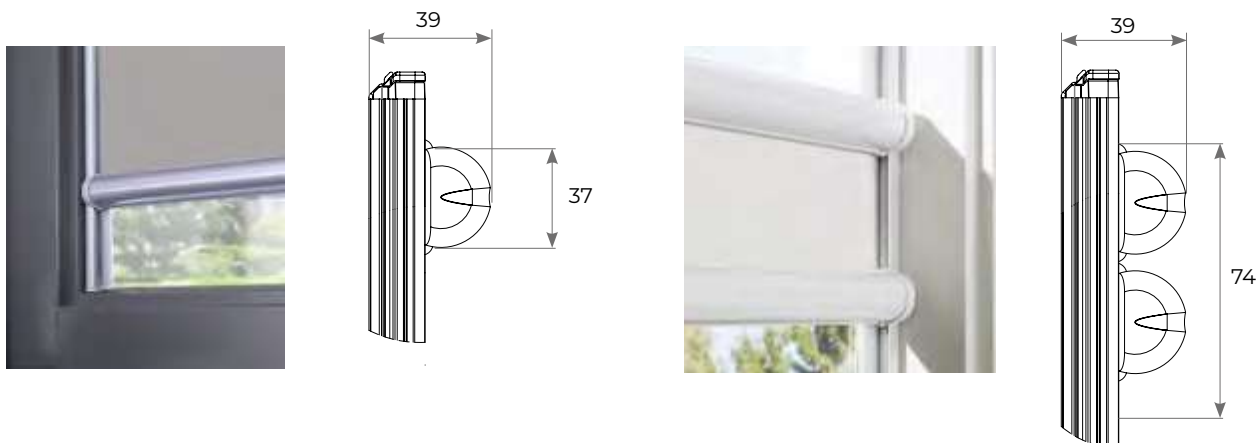

LISTINO IVA ESCLUSA

NANOBLIND

SINGLE

		LARGHEZZA																										
		400		500		600		700		800		900		1000		1100		1200										
ALTEZZA	400	108	110	130	118	122	147	129	134	163	141	144	178	152	157	198	164	172	215	186	193	245	194	204	263			
	500	113	118	142	127	130	157	135	142	177	147	152	194	162	169	217	172	179	233	183	193	249	193	204	268	205	215	286
	600	122	124	152	131	136	172	143	150	191	154	162	210	171	178	233	179	190	251	193	200	272	202	215	289	215	227	310
	700	128	131	164	139	144	185	150	156	205	163	172	226	177	186	249	189	199	272	199	212	293	212	226	314	224	239	332
	800	133	139	175	145	151	197	156	165	220	171	178	241	186	196	267	197	208	289	208	223	314	221	235	336	234	249	358
	900	141	145	186	151	158	208	164	173	233	177	187	256	193	205	286	205	220	308	219	233	332	231	246	358	242	261	380
	1000	145	152	196	157	168	221	172	182	246	186	196	273	199	215	301	215	228	329	227	242	352	240	256	378	252	273	404
	1100	151	157	206	164	175	233	178	190	261	193	205	288	208	223	320	221	239	347	235	254	374	249	270	399	263	284	428
	1200	156	165	219	172	182	246	186	198	275	199	215	304	218	233	336	231	248	365	244	265	394	259	281	422	272	295	450
	1300	164	173	228	178	190	259	193	205	289	206	221	321	224	242	353	239	256	385	252	274	414	267	290	446	282	307	475
1400	172	179	240	186	197	272	199	215	304	215	231	336	233	249	372	246	268	402	263	286	435	277	301	468	290	318	501	

CAT.

A B C A B C A B C A B C A B C A B C A B C A B C A B C A B C

OPTIONAL

ASTA DI AZIONAMENTO (H 75 cm)

+ € 31,00 pz.



NANOBLIND - DOUBLE

NANOBLIND		DOUBLE																										
		LARGHEZZA																										
		400			500			600			700			800			900			1000			1100			1200		
ALTEZZA	400	143	147	171	156	163	191	173	178	211	187	193	233	208	215	260	223	231	282	238	245	301	251	261	323	266	275	342
	500	150	154	179	164	171	202	179	186	226	194	200	248	217	224	279	232	240	300	245	256	321	261	272	343	275	287	366
	600	156	162	193	172	178	217	187	193	240	200	210	265	224	234	294	240	249	318	255	266	342	270	283	366	286	300	391
	700	163	169	202	178	186	228	194	200	254	210	219	279	233	242	314	248	260	337	265	277	364	279	293	387	294	311	414
	800	171	175	215	186	193	241	200	210	268	218	228	295	241	251	329	256	270	358	273	287	384	288	304	411	305	321	439
	900	176	182	224	193	199	252	208	219	283	224	235	311	248	261	347	265	279	376	282	296	406	297	316	433	315	334	463
	1000	182	189	235	198	206	266	217	226	296	233	244	328	256	272	365	273	289	394	289	307	426	307	328	455	325	344	485
	1100	187	196	246	205	215	279	223	234	311	240	252	342	265	281	381	282	300	414	300	318	446	316	337	477	334	358	510
	1200	194	202	256	212	221	290	231	242	325	246	263	359	272	288	399	289	308	432	307	329	466	326	349	501	342	370	534
	1300	199	208	268	219	231	304	238	249	338	255	272	374	281	297	418	297	318	450	317	338	487	336	360	521	352	380	558
	1400	206	217	279	226	238	316	244	259	352	263	279	389	288	307	433	307	329	471	326	350	508	343	372	543	363	391	581
	1500	215	223	290	233	244	329	251	266	366	272	287	407	296	317	450	316	338	490	336	360	528	353	381	567	373	402	606
	1600	220	231	301	239	252	342	259	274	383	279	296	421	304	326	469	325	349	509	342	372	550	363	393	587	383	414	628
1700	226	238	314	245	260	353	266	283	395	286	305	436	314	336	485	332	358	528	351	380	570	372	402	612	393	426	653	
1800	232	244	323	252	267	366	273	290	410	293	315	453	321	343	504	341	366	546	362	391	589	381	414	634	400	436	677	
1900	-	249	-	-	274	-	-	297	-	-	323	-	-	353	-	-	378	-	-	400	-	-	426	-	-	449	-	
2000	-	256	-	-	283	-	-	307	-	-	331	-	-	363	-	-	386	-	-	411	-	-	435	-	-	462	-	
2100	-	265	-	-	289	-	-	315	-	-	339	-	-	372	-	-	397	-	-	421	-	-	447	-	-	-	-	
2200	-	272	-	-	296	-	-	323	-	-	349	-	-	381	-	-	407	-	-	432	-	-	457	-	-	-	-	
2300	-	279	-	-	305	-	-	331	-	-	358	-	-	391	-	-	418	-	-	442	-	-	470	-	-	-	-	

CAT.

A B C A B C A B C A B C A B C A B C A B C A B C A B C

PREZZI VALIDI PER I COLORI RAL STANDARD, +10 % PER I COLORI LEGNO.

PERFECTA + NANOBLIND - LISTINI TARIFFA

OSCURANTI

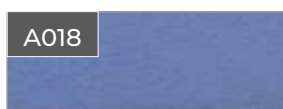
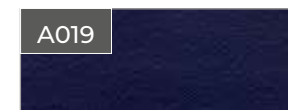

Fattore solare g-tot* UNI EN 13363-1:2003

A001	A007	A018	A019	A025
0.43	0.43	0.43	0.43	0.43
A026	A033	A055	A056	A081
0.43	0.43	0.43	0.43	0.43



100% PES



Classe: 1
UNI 9177



Classe: 1



FILTRANTI

A



T400



T410N



T430

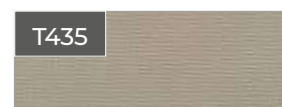

T435



T412



T406



T409



T410

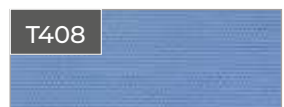

T408



100% PES



Classe:1
UNI 9177



Classe:1

Fattore solare g-tot* UNI EN 13363-1:2003

T400	T410N	T430	T435	T412
0.37	0.52	0.38	0.41	0.40

T406	T409	T410	T408
0.36	0.45	0.43	0.41

FILTRANTI

B



NV00



VU43



NV10



100% PES



Classe:1

Fattore solare g-tot* UNI EN 13363-1:2003

NV00	VU43	NV10
0.50	0.51	0.51

FILTRANTI

C



O33



O34

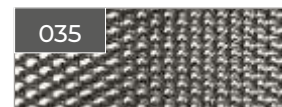

O35



100% PES



Classe:1

Fattore solare g-tot* UNI EN 13363-1:2003

O33	O34	O35
0.52	0.33	0.38

LEGENDA E SIMBOLI



Oscurante



Composizione



Classe di confort termico
UNI EN 14501:2006



Filtrante
Opaco



Ignifugo



Gli oscuranti non garantiscono un oscuramento totale in quanto montati su sistema non a tenuta di luce.



Filtrante



Esente da
PVC e alogeni



Filtrante
Trasparente



Manutenzione:
pulire con panno umido

CONDIZIONI GENERALI DI VENDITA

1) DISPOSIZIONI GENERALI

(a) I termini e le condizioni qui di seguito indicati (le "Condizioni Generali di Vendita") formano parte integrante dei contratti conclusi tra il Venditore e l'Acquirente per la fornitura dei prodotti del Venditore (i "Prodotti").

(b) Le Condizioni Generali di Vendita si applicano a tutte le transazioni concluse tra il Venditore e l'Acquirente senza la necessità che vi sia un espresso richiamo alle stesse o uno specifico accordo in tal senso alla conclusione di ogni singola transazione. Qualsiasi condizione o termine differente trova applicazione soltanto se confermato per iscritto da parte del Venditore.

(c) Il Venditore si riserva il diritto di modificare, integrare o variare le Condizioni Generali di Vendita, allegando tali variazioni alle offerte ovvero a qualsivoglia corrispondenza inviata per iscritto all'Acquirente

2) OFFERTE E ORDINI

(a) Le offerte del Venditore non sono da considerarsi vincolanti, in particolare con riferimento alle quantità, ai prezzi e ai termini di consegna.

(b) Gli ordini e/o le modifiche di ordini effettuati verbalmente o telefonicamente devono essere confermati, per iscritto a mezzo fax oppure e-mail, da parte dell'Acquirente. In caso contrario il Venditore non si assume alcuna responsabilità con riguardo a eventuali errori o possibili fraintendimenti.

(c) Le informazioni contenute nei cataloghi o stampati pubblicitari del Venditore, quali caratteristiche tecniche dei prodotti o dei componenti, dimensioni, schemi di montaggio, colori, ecc., hanno valore meramente indicativo, in ragione delle specifiche tecniche e della evoluzione tecnologica dei prodotti aziendali. I dati impegnativi potranno essere forniti di volta in volta e dietro esplicita richiesta. Al fine di migliorare la qualità del prodotto, il Venditore si riserva il diritto di modificare lo stesso senza alcun preavviso e anche dopo l'accettazione dell'ordine.

(d) Gli ordini effettuati dall'Acquirente non s'intendono accettati finché non siano stati confermati per iscritto (email, sistemi intranet o altri sistemi digitali) da parte del Venditore. In caso di variazioni di ordini trasmessi dall'Acquirente per le vie brevi, l'emissione della fattura da parte del Venditore oppure l'esecuzione dell'ordine da parte del Venditore sarà considerata quale conferma.

(e) Il Venditore si riserva la facoltà di accettare modifiche o annullamenti di ordine in funzione dello stato di avanzamento della commessa.

(f) L'Acquirente si impegna a manlevare il venditore da qualsiasi costo che questi abbia sostenuto per l'esecuzione dell'ordine anche nel caso di annullamento e/o variazione dello stesso.

3) PREZZI E TERMINI DI PAGAMENTO

(a) I prezzi della merce sono quelli del listino in vigore al momento dell'ordine, eccetto deroga scritta. Le offerte e/o gli ordini sono validi con i prezzi indicati per il periodo menzionato, franco stabilimento del Venditore.

(b) I prezzi dei Prodotti non sono comprensivi di IVA, che deve essere corrisposta al momento della consegna o in conformità alle specifiche disposizioni indicate nella fattura.

(c) Il pagamento deve essere effettuato nei termini e con le modalità esposte in fattura. Le rimesse dirette devono essere effettuate a mezzo bonifico bancario, assegno circolare, assegno bancario o contanti nei limiti imposti dalla vigente normativa.

(d) Tasse, imposte, spedizione, assicurazione, installazione, formazione all'utente finale, servizio post-vendita non sono inclusi nei prezzi se non quotate separatamente.

(e) In aggiunta agli altri rimedi consentiti dalla legge applicabile o dalle presenti Condizioni Generali di Vendita, il Venditore si riserva il diritto di applicare interessi di mora sui ritardati pagamenti a decorrere dalla data in cui sia maturato il diritto al pagamento, calcolati al tasso ufficiale di riferimento maggiorato di 8 punti e comunque sempre all'interno dei tassi soglia ex Legge 108/96. In caso di rapporto tra imprese, il Venditore si riserva di applicare gli interessi moratori a norma dell'art. 2 del D. Lgs. n. 231/2002, come sostituito dall'art. 1, comma 1, lettera b), del D. Lgs. n. 192 del 2012, e ss.mm.ii.

Per ritardato pagamento o insoluti, oltre alle spese bancarie, saranno addebitate le spese di gestione insoluto pari a € 10,00.

(f) Nel caso in cui l'Acquirente non effettui il pagamento nei termini e secondo le modalità indicate dal Venditore o nel caso in cui l'attività dell'acquirente sia condotta non in conformità al corso ordinario degli affari, con ciò intendendosi, senza alcuna limitazione, l'emissione di atti di sequestro o di protesti, o quando i pagamenti siano stati ritardati o siano state richieste o promosse procedure concorsuali, il Venditore ha il diritto, a propria

discrezione, di sospendere o di cancellare ulteriori consegne e/o di dichiarare qualsiasi pretesa derivante dal rapporto d'affari come immediatamente esigibile. Inoltre il Venditore può in tali casi richiedere anticipi sui pagamenti e/o un deposito in garanzia.

(g) L'Acquirente non ha alcun diritto di effettuare alcuna compensazione, trattenuta o riduzione tranne che nel caso in cui la propria domanda in tal senso sia stata definitivamente e giudizialmente accolta.

4) TERMINI DI CONSEGNA

(a) Se non diversamente concordato per iscritto, qualsiasi termine di consegna indicato non è vincolante per il Venditore. Salvo diverso accordo tra le parti, il termine di consegna indicativo è quello precisato nella conferma d'ordine. Tuttavia il Venditore si impegna ad eseguire l'ordine ricevuto entro 60 giorni dal termine di consegna indicato in conferma d'ordine.

(b) Il Venditore si riserva il diritto di effettuare ragionevolmente consegne parziali, tranne che non ci siano disposizioni tassative indicate dall'Acquirente in fase di ordine.

(c) Qualsiasi responsabilità per la consegna derivante da forza maggiore o da altri eventi imprevedibili non imputabili al Venditore, ivi inclusi, senza alcuna limitazione, scioperi, serrate, disposizioni della pubblica amministrazione, successivi blocchi delle possibilità di esportazione o importazione, in considerazione della loro durata e della loro portata, liberano il Venditore dall'obbligo di rispettare qualsiasi termine di consegna pattuito.

(d) Il Venditore non è obbligato ad accettare resi dei prodotti, salvo che sia stato espressamente pattuito per iscritto. Qualsiasi costo a tal fine sostenuto è a carico dell'Acquirente.

5) MODALITÀ DI CONSEGNA

(a) Il Venditore provvederà a recapitare ai clienti i prodotti ordinati mediante vettore di propria fiducia, oppure direttamente qualora la destinazione rientri nelle aree servite dal servizio di consegna aziendale. Modalità di consegna diverse, anche parziali, devono essere comunicate dall'Acquirente al Venditore tassativamente entro e non oltre la trasmissione dell'ordine.

(b) Le spese di spedizione della merce sono a totale carico dell'Acquirente, salvo accordi diversi pattuiti tra le parti nella conferma d'ordine.

6) DOVERE DI ISPEZIONE E ACCETTAZIONE DEI PRODOTTI.

(a) Al momento della presa in consegna dei Prodotti, l'Acquirente dovrà immediatamente:

(i) verificare le quantità e l'imballaggio dei Prodotti e registrare qualsiasi obiezione nella nota di consegna firmando il DDT o la Fattura "con riserva"

(ii) effettuare un controllo di conformità dei Prodotti rispetto a quanto indicato nella conferma d'ordine e registrare qualsiasi difformità nella nota di consegna.

(b) Nel caso di denuncia di vizi l'Acquirente deve rispettare le procedure e i termini che seguono:

(i) la comunicazione deve essere effettuata entro 8 giorni consecutivi a partire dalla presa in consegna dei Prodotti da parte dell'Acquirente. Nel caso in cui la contestazione sia relativa ad un vizio che, nonostante l'ispezione iniziale, sia rimasto celato, la contestazione deve essere effettuata al più presto entro la fine del giorno lavorativo in cui il vizio sia stato scoperto e, in ogni caso, non più tardi di 2 (due) settimane dalla presa in consegna dei Prodotti;

(ii) la comunicazione dettagliata deve essere inoltrata in forma scritta al Venditore entro i termini sopra indicati. Qualsiasi comunicazione effettuata telefonicamente non viene accettata come valida ed efficace;

(iii) la comunicazione deve riportare gli estremi dell'etichetta applicata al prodotto (laddove presente), specificare la tipologia e l'ammontare dei vizi addotti;

(iv) l'Acquirente acconsente a mettere a disposizione i Prodotti contestati perché vengano ispezionati; tale ispezione verrà effettuata dal Venditore o da un incaricato nominato dal Venditore.

(c) Il materiale che si ritiene difettoso dovrà essere spedito, previo avviso del Venditore, in porto franco, e quello sostituito rimarrà di proprietà del Venditore. La merce resa deve essere imballata con la massima cura, adottando tutte le precauzioni necessarie per evitare danneggiamenti durante il trasporto.

(d) Le merci rese saranno verificate dalla Venditrice per attestarne l'effettiva difformità contestata e la stessa provvederà a sostituire i prodotti difettosi o rimborsarne il prezzo in caso di denuncia fondata, mentre addebiterà all'acquirente tutti i costi sostenuti in caso di denuncia infondata. E' comunque facoltà della Venditrice controllare accuratamente gli articoli resi e, secondo le circostanze ed a suo insindacabile parere, riparare, sostituire o rimborsare gli stessi. Per le riparazioni fuori garanzia, invece, la Venditrice

dovrà comunicare all'Acquirente il relativo preventivo di spesa, che dovrà essere approvato per iscritto.

(e) Qualsiasi Prodotto per il quale non sia stata sollevata alcuna contestazione conformemente alle procedure e ai termini qui sopra indicati viene considerato approvato e accettato dall'Acquirente.

(f) Non è ammesso il c.d. recesso "ad nutum".

7) RISARCIMENTO DANNI

Per errori di produzione della merce, difetti della stessa, nonché il suo cattivo funzionamento in relazione alla pattuita destinazione d'uso, di cui, comunque, sarà accertata la responsabilità del Venditore, sarà riconosciuta, solo ed esclusivamente, la riproduzione e la spedizione della stessa merce identica per quantità e qualità (genere e tipo) priva di ogni vizio e perfettamente funzionante. Restano, quindi, esclusi tutti gli eventuali altri costi sostenuti dall'Acquirente come ad esempio: smontaggio, rimontaggio, ore uomo, ore di viaggio, oneri di trasporto, ecc., nonché ogni altra spesa e/o risarcimento diretto o indiretto.

8) TERMINI DI GARANZIA

(a) Il Venditore garantisce che i prodotti sono esenti da vizi e conformi alle specifiche tecniche dichiarate.

(b) La garanzia si applica solo sui prodotti utilizzati in ambiente e per applicazioni coerenti con le specifiche dichiarate dal Venditore; ogni uso improprio è da ritenersi vietato.

(c) La garanzia non avrà validità se l'inconveniente o anomalia risulterà dipendente da applicazioni non corrette o non adeguate al prodotto, oppure se lo stesso non sarà conforme alla messa in servizio. Inoltre la garanzia non avrà validità per danni causati da mancata manutenzione e/o danni accidentali causati dall'utilizzatore del Prodotto. L'eventuale modifica o sostituzione di parti del prodotto non autorizzata dal Venditore, solleva il costruttore da responsabilità civili e penali, facendo comunque decadere la garanzia. La garanzia non copre le normali parti soggette ad usura.

(d) Salvo diversa pattuizione, i prodotti del Venditore sono coperti da garanzia nei termini di legge a partire dalla data della consegna. La garanzia si intende per sostituzione e/o riparazione gratuita dei pezzi che presentassero difetti di fabbricazione. Non rientrano nella garanzia tutti i danni non riconducibili a diretta colpa del Venditore come, a titolo esemplificativo e non esaustivo: danni da usura da agenti atmosferici e/o da terzi, danni subiti durante il trasporto, danni da cattiva conservazione, danni da manomissione del prodotto, danni da errato montaggio e/o da imperizia d'uso, danni da superamento dei limiti di prestazione, danni derivanti da informazioni errate o incomplete fornite in fase di ordine.

(e) La durata minima della garanzia è quella prevista dalle attuali disposizioni di Legge. Il Venditore si riserva la facoltà di ampliare i termini di garanzia su specifici Prodotti.

Non sono oggetto di garanzia i componenti del prodotto soggetti ad usura (reti, teli).

9) LIMITAZIONE DELLA RESPONSABILITÀ

(a) Tranne che nei casi di giustificata contestazione sollevati conformemente a quanto previsto nel precedente paragrafo 6), all'Acquirente non è riconosciuto alcun ulteriore diritto o rimedio. In particolare, il Venditore non è responsabile per alcun indennizzo richiesto per violazione o inadempimento contrattuale, per qualsiasi danno diretto o perdita di profitto sopportato dall'Acquirente in conseguenza dell'uso, del mancato uso, o dell'installazione dei Prodotti in altri prodotti, ad eccezione dei casi coperti da garanzia indicati nel paragrafo 8) o in caso di dolo o colpa grave da parte del Venditore.

(b) Il Venditore farà tutto quanto in suo potere per consegnare i Prodotti entro i termini eventualmente concordati, ma in nessun caso potrà essere chiamato a rispondere dei danni direttamente o indirettamente causati dalla ritardata esecuzione di un contratto o dalla ritardata consegna dei Prodotti.

(c) I cataloghi, il materiale tecnico, i listini prezzi o altro materiale promozionale del Venditore costituiscono soltanto un'indicazione della tipologia dei Prodotti e dei prezzi e le indicazioni ivi indicate non sono vincolanti per il Venditore.

10) RISERVA DI PROPRIETÀ

(a) I Prodotti forniti rimangono di piena proprietà del Venditore fino alla data in cui l'Acquirente non abbia provveduto al pagamento dell'intero prezzo degli stessi e di tutte le somme dovute al Venditore. Fino a tale momento l'Acquirente conserva i prodotti in qualità di possessore fiduciario del Venditore e deve custodire i Prodotti adeguatamente immagazzinati,

protetti e assicurati.

11) PROPRIETÀ INTELLETTUALE DEL VENDITORE

(a) L'Acquirente riconosce espressamente che i marchi, nomi di commercio o altri segni distintivi apposti sulla merce sono di esclusiva proprietà del Venditore e non possono essere alterati, modificati, rimossi o cancellati in qualsiasi modo. L'Acquirente ha il limitato diritto di uso dei marchi, nomi di commercio o altri segni distintivi, così come di ogni altro diritto di privativa industriale o know-how produttivo e commerciale incorporato nella merce e che rimane di proprietà esclusiva del Venditore, al solo e limitato fine di rivendere la merce al pubblico. Ogni diverso utilizzo della proprietà intellettuale del Venditore da parte dell'Acquirente, se non espressamente concesso per iscritto, si intenderà violazione da parte dell'Acquirente dei predetti diritti esclusivi del Venditore, anche sotto il profilo della responsabilità contrattuale e, come tale, sarà propriamente perseguito.

(b) I documenti, disegni, dati ed informazioni (sia in forma cartacea, sia su supporto elettronico) che dovessero venire consegnati all'Acquirente, rimangono di esclusiva proprietà di Venditore e costituiscono supporto per una migliore rappresentazione dei Prodotti e sono indicativi delle prestazioni dei Prodotti stessi. Il Venditore si riserva di apportare modifiche parziali o totali ai Prodotti senza preavviso declinando ogni responsabilità su eventuali dati inesatti. L'Acquirente si impegna a non riprodurli, a non divulgarli a terzi e ad assumere altresì le opportune cautele nei confronti del proprio personale al fine di garantirne la tutela.

12) TRATTAMENTO DEI DATI PERSONALI

(a) Ai sensi degli artt. 13 e 14 del regolamento UE 2016/679 e del Decreto Legislativo 196/2003 e ss.mm.ii. i dati personali sono raccolti per finalità connesse alla gestione degli ordinari rapporti commerciali, alla tenuta della contabilità clienti/fornitori, per finalità esclusivamente interne di statistica, ricerca di mercato e per comunicazioni di carattere commerciale; il trattamento dei dati personali avviene mediante strumenti manuali, informatici e telematici con logiche strettamente correlate alle finalità e, comunque, in modo da garantire la sicurezza e la riservatezza dei dati stessi in conformità alle norme vigenti; i dati personali saranno conservati finché saranno necessari per il conseguimento delle finalità per cui sono stati raccolti;

I dati personali saranno comunicati per l'espletamento delle attività commerciali, amministrative e contabili all'interno della Società e ai soggetti che svolgono specifici incarichi connessi all'adempimento di obblighi amministrativi, contabili e gestionali legati all'ordinario espletamento della nostra attività economica. La titolarità del trattamento dei dati oggetto della presente informativa compete alla Società.

La parte interessata, inoltre, ha diritto di accedere, rettificare, cancellare, limitare il trattamento dei suoi dati oppure opporsi all'utilizzo degli stessi. Il conferimento dei dati personali relativi al trattamento in parola è obbligatorio nella misura necessaria e limitatamente al raggiungimento delle finalità di vendita di beni e servizi richiesti e conseguenti attività amministrative, contabili e fiscali mentre è facoltativo per le finalità di invio di promozioni commerciali.

(b) Per una versione completa dell'Informativa si rimanda alla Privacy Policy reperibile alla pagina <https://zanzar.it/privacy-policy/> del sito internet.

13) CONTROVERSIE

Per qualsiasi controversia derivante dall'interpretazione o dalla esecuzione delle prima indicate clausole, le parti convengono reciprocamente di adire selettivamente ed esclusivamente il Foro di Taranto anche in caso di connessione.

14) DISPOSIZIONI FINALI

(a) Ogni singola clausola deve intendersi accettata e confermata dall'Acquirente, anche ai sensi degli artt. 1341 e 1342 c.c., con l'adesione della apposita dichiarazione, in forma cartacea e/o informatica, contenuta nel modulo di richiesta fornitura di Prodotti, che espressamente richiama le presenti condizioni generali di vendita.

(b) I rapporti fra le parti sono regolati esclusivamente dalla proposta/offerta e dalle presenti Condizioni, che annullano ogni altra intesa scritta o verbale precedentemente intercorsa. La tolleranza anche prolungata e/o reiterata da parte del Venditore di violazioni compiute dal Cliente non implica acquiescenza né limitazioni di validità ed efficacia delle clausole violate e di tutte le altre contenute nell'accordo. Ogni modifica delle condizioni e dei termini della presente proposta richiede - appena di nullità - la forma scritta.

www.lafzanzariere.it

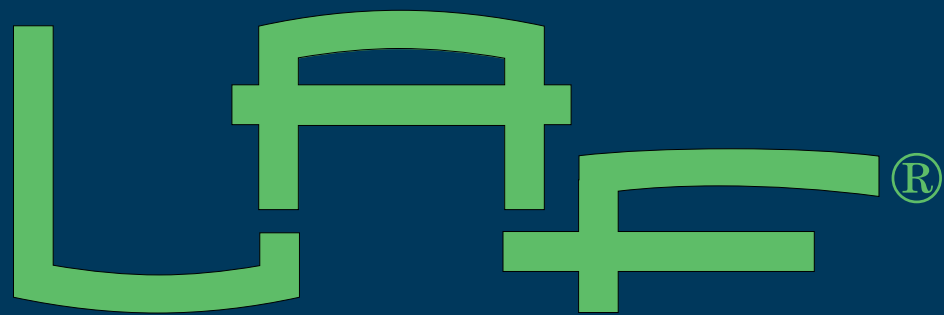

Massafra (TA)

tel. 099 8803690

Fax 099 8805016

e-mail: info@lafzanzariere.it